



ΚΑΤΣΑΜΑΝΗΣ ΦΩΤΗΣ ΑΕΒΕ
ΑΡΔΕΥΤΙΚΑ • ΜΗΧΑΝΗΜΑΤΑ • ΕΡΓΑΛΕΙΑ

ΤΙΜΟΚΑΤΑΛΟΓΟΣ

ΚΑΤΣΑΜΑΝΗΣ ΦΩΤΗΣ ΑΕΒΕ

**20
25**

ΤΙΜΟΚΑΤΑΛΟΓΟΣ



BLUE DOT

ΓΕΝΙΚΟΙ ΟΡΟΙ ΣΥΝΕΡΓΑΣΙΑΣ

1. Για την καλύτερη εξυπηρέτησή σας φροντίστε να στέλνετε τις παραγγελίες σας μέσω e-mail στο info@katsamanis.com.
2. Οι τιμές των εμπορευμάτων μπορεί να αλλάξουν χωρίς προειδοποίηση.
3. Στα είδη που δεν αναγράφονται τιμές, οι αλλαγές είναι συχνές και δεν ισχύουν για μεγάλο χρονικό διάστημα.
4. Τα εμπορεύματα μας παραδίδονται με τα προγραμματισμένα δρομολόγια της εταιρίας.
Σε κάθε άλλη περίπτωση τα μεταφορικά βαρύνουν τον πελάτη.
5. Σε περίπτωση επιστροφής εμπορευμάτων θα πρέπει να γίνεται μέσα σε 15 ημέρες από την ημερομηνία παράδοσης. Επιστροφές χωρίς την έγκριση του πωλητή δεν θα γίνουν δεκτές.
Όλες οι επιστροφές ή οι επισκευές πρέπει να συνοδεύονται απαραίτητα με Δελτίο Αποστολής.
6. Οι πληρωμές των εμπορευμάτων γίνονται με τον τρόπο που έχει συμφωνηθεί με την εταιρία.
7. Για κάθε διαφωνία αρμόδια είναι τα δικαστήρια Ηρακλείου.
8. Για την καλύτερη εξυπηρέτησή σας μπορείτε να επικοινωνήσετε με τον αρμόδιο πωλητή.

Για τις τραπεζικές συναλλαγές μπορείτε να χρησιμοποιείτε τους παρακάτω λογαριασμούς:

1. ΕΘΝΙΚΗ : 205 47091957 - IBAN: GR8001102050000020547091957
2. ΠΑΓΚ.ΣΥΝ: 1110102-3 - IBAN: GR870870002000000011101023
3. ΠΕΙΡΑΙΩΣ: 6556-103145-503 - IBAN: GR8301715560006556103145503
4. EUROBANK: GR8302601680000020201060249

ΩΡΑΡΙΟ ΛΕΙΤΟΥΡΓΙΑΣ:

ΔΕΥΤΕΡΑ - ΣΑΒΒΑΤΟ: 8:00 - 16:00

*ΙΣΧΥΣ ΤΙΜΟΚΑΤΑΛΟΓΟΥ ΑΠΟ 20/03/2025



ΓΑΛΗΝΟΥ 34 τ.κ. 71304. ΗΡΑΚΛΕΙΟ ΚΡΗΤΗΣ

Τηλ.: 2810 311967 & 2810 314825

Fax: 2810 312730

e-mail: info@katsamanis.com

www.katsamanis.com

Ακολουθήστε μας:



ΣΩΛΗΝΕΣ-ΣΤΑΛΑΚΤΗΦΟΡΟΙ1-2

ΠΛΑΣΤΙΚΑ ΕΞΑΡΤΗΜΑΤΑ ΑΡΔΕΥΣΗΣ3-19

- ΕΞΑΡΤΗΜΑΤΑ ΚΟΧΛΙΩΤΑ 10ΑΤΜ3-4
- ΕΞΑΡΤΗΜΑΤΑ ΚΟΧΛΙΩΤΑ 16ΑΤΜ5
- ΓΩΝΙΕΣ-ΤΑΥ-ΜΑΣΤΟΙ6
- ΕΞΑΡΤΗΜΑΤΑ LOCK7
- ΣΕΛΛΕΣ-ΕΞΑΕΡΙΣΤΗΡΕΣ8
- ΦΙΛΤΡΑ ΠΛΑΣΤΙΚΑ9
- ΕΞΑΡΤΗΜΑΤΑ ΣΥΝΔΕΣΜΟΛΟΓΙΑΣ10
- ΕΞΑΡΤΗΜΑΤΑ ΦΙΣ11
- ΜΙΚΡΟΕΞΑΡΤΗΜΑΤΑ-ΜΠΕΚ-ΣΤΑΛΑΚΤΕΣ12-15
- ΒΑΝΑΚΙΑ-ΒΑΝΕΣ16-17
- ΕΞΑΡΤΗΜΑΤΑ ΦΡΕΑΤΙΟΥ18
- ΕΞΑΡΤΗΜΑΤΑ ΑΚΕΤΑΛΗΣ-LOCK ΚΑΦΕ19

ΕΞΑΡΤΗΜΑΤΑ ΣΙΔΗΡΟΣΩΛΗΝΑΣ20-21

ΕΞΑΡΤΗΜΑΤΑ ΓΑΛΒΑΝΙΣΜΕΝΑ22

ΚΗΠΟΣ23-29

- ΕΞΑΡΤΗΜΑΤΑ ΚΗΠΟΥ23-27
- ΛΑΣΤΙΧΑ ΚΗΠΟΥ-ΣΠΙΡΑΛ28-29

ΓΛΑΣΤΡΕΣ30-33

ΣΦΙΚΤΗΡΕΣ-ΔΕΜΑΤΙΚΑ-ΤΣΕΡΚΙΑ34

ΦΙΛΤΡΑ-ΛΙΠΑΝΤΗΡΕΣ35-36

ΥΔΡΑΥΛΙΚΑ37-42

- ΥΔΡΟΜΕΤΡΑ37
- ΚΡΟΥΝΟΙ38
- ΒΡΥΣΕΣ-ΜΕΙΩΤΕΣ-ΦΛΟΤΕΡ39
- ΜΠΑΤΑΡΙΕΣ-ΑΝΑΛΩΣΙΜΑ40-42

ΦΛΟΛΙΣΤΡΑ-ΣΤΕΓΑΝΟΠΟΙΗΣΗ43

ΠΡΟΪΟΝΤΑ ΕΠΕΞΕΡΓΑΣΙΑΣ ΠΟΣΙΜΟΥ ΝΕΡΟΥ44-46

ΟΡΕΙΧΑΛΚΙΝΑ ΕΞΑΡΤΗΜΑΤΑ-ΒΑΛΒΙΔΕΣ47-48

ΕΞΑΡΤΗΜΑΤΑ ΕΞ. ΣΥΣΦ.-ΜΟΝ/ΝΙΟΥ49

ΠΡΟΓΡΑΜΜΑΤΙΣΤΕΣ50-64

- ΠΡΟΓΡΑΜΜΑΤΙΣΤΕΣ ΒΡΥΣΗΣ50
- ΠΡΟΓΡΑΜΜΑΤΙΣΤΕΣ ΜΠΑΤΑΡΙΑΣ 9V51
- ΒΑΛΒΙΔΕΣ ΜΠΑΤΑΡΙΑΣ 9V52
- ΠΡΟΓΡΑΜΜΑΤΙΣΤΕΣ ΜΠΑΤΑΡΙΑΣ 18V53
- ΠΡΟΓΡΑΜΜΑΤΙΣΤΕΣ ΡΕΥΜΑΤΟΣ54-55
- ΗΛΕΚΤΡΟΒΑΝΕΣ56
- ΠΡΟΓΡΑΜΜΑΤΙΣΤΗΣ GSI GALCON57
- ΠΡΟΓΡΑΜΜΑΤΙΣΤΕΣ SOLEM58-59
- ΕΚΤΟΞΕΥΤΗΣ POP UP60-64

ΑΓΡΟΤΙΚΑ ΕΡΓΑΛΕΙΑ	65-68
ΨΑΛΙΔΙΑ-ΠΡΙΟΝΙΑ	69-75
ΕΡΓΑΛΕΙΑ ΜΠΑΤΑΡΙΑ	76-80
ΔΙΣΚΟΙ-ΜΕΣΙΝΕΖΕΣ-ΑΝΤΑΛΛΑΚΤΙΚΑ	81-82
ΑΛΥΣΙΔΕΣ - ΛΙΠΑΝΤΙΚΑ	83-84
ΑΝΤΛΙΕΣ	85
ΕΙΔΗ ΨΕΚΑΣΜΟΥ	86-92
ΕΙΔΗ ΠΡΟΣΤΑΣΙΑΣ ΕΡΓΑΖΟΜΕΝΩΝ	93-100
• ΜΑΣΚΕΣ-ΦΟΡΜΕΣ	93-96
• ΓΥΑΛΙΑ ΠΡΟΣΤΑΣΙΑΣ	97
• ΓΑΝΤΙΑ	98-99
• ΥΠΟΔΗΜΑΤΑ-ΑΔΙΑΒΡΟΧΑ ΡΟΥΧΑ	100
ΕΡΓΑΛΕΙΑ	101-103
ΛΟΥΚΕΤΑ	104
ΕΙΔΗ ΕΛΑΙΟΣΥΛΛΟΓΗΣ	105-106
• ΔΙΧΤΥΑ	105
• ΣΑΚΙΑ-ΑΝΑΛΩΣΙΜΑ	106
ΨΑΛΙΔΙ ΔΕΣΙΜΑΤΟΣ-ΑΝΑΛΩΣΙΜΑ	107
ΔΙΧΤΥΑ	108-111
• ΔΙΧΤΥ ΠΡΟΣΤΑΣΙΑΣ ΤΑΡΕ-ΜΕΣΙΝΕΖΑΣ	108
• ΔΙΧΤΥ ΑΝΑΡ/ΣΗΣ-ΣΑΚΙΑ ΔΙΧΤΥΩΤΑ-ΔΙΧΤΥ ΟΔΟΣΗΜΑΝΣΗΣ	109
• ΦΥΛΛΑ 1011-6020-ΥΦΑΣΜΑ ΕΔΑΦΟΚΑΛΥΨΗΣ-ΔΙΧΤΥ ΜΠΑΛΚΟΝΙΩΝ	110
• ΣΧΟΙΝΑ -ΣΠΑΓΓΟΙ	111
ΕΙΔΗ ΣΥΣΚΕΥΑΣΙΑΣ	112-116
• ΣΑΚΟΥΛΕΣ-ΤΣΑΝΤΕΣ	112
• ΤΑΙΝΙΕΣ ΣΥΣΚΕΥΑΣΙΑΣ-ΕΙΔΙΚΕΣ ΤΑΙΝΙΕΣ	113-116
ΕΙΔΗ-SARATOGA	117-119
• ΧΡΩΜΑΤΑ-ΣΠΡΕΥ	117
• ΣΙΛΙΚΟΝΕΣ-ΚΟΛΛΕΣ-ΠΑΓΙΔΕΣ	118-119
ΔΟΧΕΙΑ ΙΝΟΧ	120-123
ΕΙΔΗ ΟΙΝΟΠΟΙΑΣ	124-129
• ΜΠΟΥΚΑΛΙΑ-ΒΑΖΑ	124
• ΦΕΛΛΟΙ	125
• ΟΙΝΟΠΟΙΗΤΙΚΑ	126-128
• ΟΡΓΑΝΑ ΜΕΤΡΗΣΗΣ	129
ΚΡΑΣΟΒΑΡΕΛΑ-ΨΕΚΑΣΤΙΚΑ ΒΥΤΙΑ	130-131
ΤΡΟΦΕΣ ΚΑΤΟΙΚΙΔΙΩΝ	132-133
• ΣΚΥΛΟΤΡΟΦΕΣ - ΓΑΤΟΤΡΟΦΕΣ	132
• ΚΟΝΣΕΡΒΕΣ ΚΑΤΟΙΚΙΔΙΩΝ	133

ΑΡΔΕΥΤΙΚΟΣ ΣΩΛΗΝΑΣ



ΧΑΡΑΚΤΗ.	ΜΕΤΡΑ	ΚΓ/Μ	ΚΩΔ.	ΤΙΜΗ
Φ16	350Μ	0.058	10.0022	0.20
Φ20	350Μ	0.080	10.0301	0.25
Φ25	250Μ	0.113	10.0303	0.33
Φ32	200Μ	0.170	10.0300	0.49

ΑΠΟ ΠΟΛΥΑΙΘΥΛΕΝΙΟ ΧΑΜΗΛΗΣ ΠΥΚΝΟΤΗΤΑΣ (LDPE)
& ΓΡΑΜΜΙΚΟ ΠΟΛΥΑΙΘΥΛΕΝΙΟ ΧΑΜΗΛΗΣ ΠΥΚΝΟΤΗΤΑΣ (LLDPE)

ΣΩΛΗΝΑΣ ΚΑΦΕ



ΧΑΡΑΚΤΗΡΙΣΤΙΚΑ			
ΔΙΑΜΕΤΡΟΣ	ΜΕΤΡΑ	ΚΩΔ.	ΤΙΜΗ
Φ 16	250	10.0004	0.28
Φ 20	250	10.0017	0.35

ΣΩΛΗΝΑΣ



ΧΑΡΑΚΤΗΡΙΣΤΙΚΑ				
ΔΙΑΜΕΤΡΟΣ	ΧΡΩΜΑ	ΜΕΤΡΑ	ΚΩΔ.	ΤΙΜΗ
Φ8	ΚΑΦΕ	50Μ	100006	0.28

ΕΞΑΡΤΗΜΑΤΑ ΜΙΚΡΟΣΤΑΛΑΚΤΗΦΟΡΟΥ



ΧΑΡΑΚΤΗΡΙΣΤΙΚΑ	ΚΩΔ	ΤΙΜΗ
ΣΥΝΔΕΣΜΟΣ ΦΙΣ Φ 8	10.0007	0.15
ΤΑΦΑΚΙ ΦΙΣ Φ 8	10.0008	0.16
ΓΩΝΙΑ ΦΙΣ Φ 8	10.0009	0.25
ΜΑΣΤΟΣ ΦΙΣ Φ 8 X ½"	10.0010	0.35
ΣΤΗΡΙΓΜΑ Φ 8	10.0209	0.15

ΜΙΚΡΟΣΤΑΛΑΚΤΗΦΟΡΟΣ Φ 8 / 32ΜΙΛ



ΧΑΡΑΚΤΗΡΙΣΤΙΚΑ			
ΔΙΑΜΕΤΡΟΣ	ΜΕΤΡΑ	ΚΩΔ.	ΤΙΜΗ/Μ
Φ 8/15CM	50	10.0208	0.45
Φ 8/30CM	50	10.0207	0.45

ΣΤΑΛΑΚΤΗΦΟΡΟΣ ΑΥΤΟΥΡΥΘΜΙΖΟΜΕΝΟΣ



Οι σταλακτηφόροι σωλήνες είναι κατάλληλοι για αυτόματο πότισμα, καθώς και για εφαρμογές υπέργειων εγκαταστάσεων, οπωρώνες, αμπελώνες, γραμμικές καλλιέργειες και βαμβάκι. Προσφέρει σταθερότερη και ομοιομορφία παροχής.

ΧΑΡΑΚΤΗΡΙΣΤΙΚΑ				
ΔΙΑΜΕΤΡΟΣ	ΧΡΩΜΑ	CM	LT	ΜΕΤΡΑ
Φ16	ΜΑΥΡΟ	33	4	400
Φ20	ΜΑΥΡΟ	33	4	300
Φ16	ΚΑΦΕ	33	4	400
Φ20	ΚΑΦΕ	33	4	300

ΣΤΑΛΑΚΤΗΦΟΡΟΣ ΚΑΦΕ



ΧΑΡΑΚΤΗΡΙΣΤΙΚΑ					
ΔΙΑΜΕΤΡΟΣ	CM	LT	ΜΕΤΡΑ	ΚΩΔ.	ΤΙΜΗ
Φ16	33	4	100	10.0202	0.35
Φ16	33	4	400	10.0157	0.32
Φ20	33	4	100	10.0064	0.42
Φ20	33	4	300	10.0018	0.40

ΣΤΑΛΑΚΤΗΦΟΡΟΣ ΜΑΥΡΟΣ



ΧΑΡΑΚΤΗΡΙΣΤΙΚΑ					
ΔΙΑΜΕΤΡΟΣ	CM	LT	ΜΕΤΡΑ	ΚΩΔ.	ΤΙΜΗ
Φ16	25	4	100	10.0060	0.30
Φ16	33	4	400	10.0054	0.25
Φ20	33	4	300	10.0156	0.30

ΣΤΑΛΑΚΤΗΦΟΡΟΣ ΜΩΒ



Ο υπόγειος σταλακτηφόρος με τεχνολογία κλαπέ - ριζοαπωθητικό είναι η πιο πρόσφατη τεχνολογία που προστατεύει το σταλάκτη από τη διείσδυση ριζών. Δημιουργώντας ένα ανθεκτικό, υπόγειο σύστημα μικροάρδευσης με χαμηλή συντήρηση για χρήση σε περιοχές κάτω από γρασίδι, θάμνους και πώδεις βλαστήσεις εδάφους.

ΧΑΡΑΚΤΗΡΙΣΤΙΚΑ					
ΔΙΑΜΕΤΡΟΣ	CM	LT	ΜΕΤΡΑ	ΚΩΔ.	ΤΙΜΗ
Φ16	33				

ΣΤΑΛΑΚΤΗΦΟΡΟΣ ΤΑΙΝΙΑ 16MM



* Με ενσωματωμένους πλακέ σταλάκτες (μακρύ)
* Παροχή: 0.80 - 1.30 - 1.60 - 2.40 - 3.80 lt/ωρα



ΧΑΡΑΚΤΗΡΙΣΤΙΚΑ	
ΙΣΑΠΟΧΗ	ΡΟΛΟ/Μ
20	2300
25	2400
30	2500
33	2600

ΣΥΝΔΕΣΜΟΣ ΚΟΧΛ.



ΧΑΡ/ΚΑ	ΣΥΣΚ.	ΚΩΔ.	ΤΙΜΗ
Φ 20 X 20	50	01.0640	1.10
Φ 25 X 25	50	01.0641	1.45
Φ 32 X 32	25	01.0642	2.00
Φ 40 X 40		01.0643	3.20
Φ 50 X 50		01.0644	4.90
Φ 63 X 63		01.0645	7.15
Φ 75 X 75		01.0646	11.00
Φ 90 X 90		01.0647	23.00
Φ 110 X 110		01.0648	33.00
Φ 32 X 25	50	01.0654	3.20
Φ 40 X 32		01.0655	3.40
Φ 50 X 40		01.0650	4.60
Φ 63 X 50		01.0651	8.00
Φ 75 X 63		01.0652	11.00
Φ90X75		01.0653	21.00

ΡΑΚΟΡ ΚΟΧΛ. ΑΡΣΕΝΙΚΟ



ΧΑΡ/ΚΑ.	ΣΥΣΚ.	ΚΩΔ.	ΤΙΜΗ
Φ 20 X 1/2"	50	01.0530	0.75
Φ 20 X 3/8"	50	01.0531	0.75
Φ 25 X 1/2"	50	01.0532	0.80
Φ 25 X 1"	50	01.0533	0.80
Φ 32 X 3/8"	50	01.0534	1.00
Φ 32 X 1"	50	01.0535	1.00
Φ 40 X 1"		01.0536	2.10
Φ 40 X 1 1/4"		01.0537	2.10
Φ 40 X 1 1/2"		01.0538	2.10
Φ 50 X 1"		01.0548	2.50
Φ 50 X 1 1/4"		01.0566	2.50
Φ 50 X 1 1/2"		01.0540	2.50
Φ 50 X 2"		01.0541	2.50
Φ 63 X 1 1/2"		01.0542	4.70
Φ 63 X 2"		01.0543	4.70
Φ 75 X 2"		01.0544	7.30
Φ 75 X 2 1/2"		01.0545	7.30
Φ 90 X 3"		01.0546	15.60
Φ 110 X 4"		01.0547	20.00

ΡΑΚΟΡ ΚΟΧΛ. ΘΗΛΥΚΟ



ΧΑΡΑΚΤΗΡΙΣΤΙΚΑ	ΚΩΔ.	ΤΙΜΗ
Φ 32 X 1	01.0564	1.60
Φ 40 X 1 1/4"	01.0556	2.70
Φ 40 X 1 1/2"	01.0557	2.70
Φ 50 X 1 1/2"	01.0558	3.00
Φ 50 X 2"	01.0559	3.00
Φ 63 X 2"	01.0560	5.50
Φ 75 X 2 1/2"	01.0561	9.50
Φ 90 X 3"	01.0562	16.50
Φ 110 X 4"	01.0563	28.80

ΤΑΥ ΡΑΚΟΡ ΚΟΧΛ.



ΧΑΡΑΚΤΗΡΙΣΤΙΚΑ	ΚΩΔ.	ΤΙΜΗ
Φ 20 X 20 X 20	01.0849	2.25
Φ 25 X 25 X 25	01.0850	2.60
Φ 32 X 32 X 32	01.0851	3.30
Φ 40 X 40 X 40	01.0852	5.30
Φ 50 X 50 X 50	01.0853	7.30
Φ 63 X 63 X 63	01.0854	12.70
Φ 75 X 75 X 75	01.0855	21.50
Φ 90 X 90 X 90	01.0856	39.00
Φ 110 X 90 X 110	-	55.00
Φ 110 X 110 X 110	01.0857	55.00

ΤΑΥ ΡΑΚΟΡ ΚΟΧΛ. ΑΡΣΕΝΙΚΟ



ΧΑΡ/ΚΑ	ΣΥΣΚ.	ΚΩΔ.	ΤΙΜΗ
Φ 20 X 1/2" X 20	50	01.0859	1.80
Φ 20 X 3/8" X 20	50	01.0860	1.80
Φ 25 X 1/2" X 25	50	01.0861	2.20
Φ 25 X 1" X 25	50	01.0862	2.20
Φ 32 X 3/8" X 32	25	01.0863	2.65
Φ 32 X 1" X 32	25	01.0864	2.65
Φ 40 X 1 1/2" X 40		01.0865	5.10
Φ 40 X 1 1/4" X 40		01.0875	5.10
Φ 50 X 1 1/2" X 50		01.0867	5.95
Φ 50 X 2" X 50		01.0868	5.95
Φ 63 X 2" X 63		01.0869	10.70
Φ 75 X 2" X 75		01.0870	18.50
Φ 75 X 2 1/2" X 75		01.0871	20.00
Φ 90 X 3" X 90		01.0872	32.40

ΤΑΥ ΡΑΚΟΡ ΚΟΧΛ. ΘΗΛΥΚΟ



ΧΑΡ/ΚΑ	ΣΥΣΚ.	ΚΩΔ.	ΤΙΜΗ
Φ 25 X 1/2" X 25	50	01.0797	4.30
Φ 32 X 3/8" X 32	50	01.0881	3.00
Φ 32 X 1" X 32	25	01.0882	3.00
Φ 40 X 1 1/4" X 40		01.0874	5.60
Φ 50 X 1 1/2" X 50		01.0884	7.00
Φ 63 X 2" X 63		01.0886	10.70
Φ 75 X 2 1/2" X 75		01.0887	24.30

ΓΩΝΙΑ ΡΑΚΟΡ ΚΟΧΛ.



ΧΑΡ/ΚΑ	ΣΥΣΚ.	ΚΩΔ.	ΤΙΜΗ
Φ 25 X 25	50	01.0260	2.05
Φ 32 X 32	25	01.0261	2.80
Φ 40 X 40		01.0262	4.10
Φ 50 X 50		01.0263	5.30
Φ 63 X 63		01.0264	9.00
Φ 75 X 75		01.0265	16.50
Φ 90 X 90		01.0266	28.00
Φ 110 X 110		01.0267	40.00

ΓΩΝΙΑ ΚΟΧΛ. ΑΡΣΕΝΙΚΗ



ΧΑΡΑΚΤΗ.	ΣΥΣΚ.	ΚΩΔ.	ΤΙΜΗ
Φ 25 X 1"	50	01.0279	1.50
Φ 32 X 1"	50	01.0278	1.80
Φ 40 X 1½"		01.0270	3.10
Φ 40 X 1¼"		01.0277	3.10
Φ 50 X 1½"		01.0271	3.95
Φ 50 X 2"		01.0272	3.95
Φ 63 X 2"		01.0273	6.70
Φ 75 X 2½"		01.0274	12.90
Φ 90 X 3"		01.0275	18.50
Φ 110 X 4"		01.0276	40.00

ΓΩΝΙΑ ΚΟΧΛ. ΘΗΛΥΚΗ



ΧΑΡ/ΚΑ	ΚΩΔ.	ΤΙΜΗ
Φ 32 X 1"	-	2.30
Φ 40 X 1¼"	-	3.50
Φ 50 X 1½"	01.0255	5.50
Φ 63 X 2"	01.0269	8.50
Φ 75 X 2½"	01.0256	15.00
Φ 90 X 3"	01.0268	24.30
Φ 110 X 4"	-	35.00

ΤΕΡΜΑΤΙΚΟ ΡΑΚΟΡ



ΧΑΡ/ΚΑ.	ΚΩΔ.	ΤΙΜΗ
Φ 40	01.0955	2.30
Φ 50	01.0956	2.90
Φ 63	01.0957	4.90
Φ 75	01.0958	7.90
Φ 90	01.0959	17.70
Φ 110	01.0960	21.40

ΚΟΚΚΑΛΟ ΚΟΧΛΙΩΤΩΝ



ΧΑΡ/ΚΑ	ΚΩΔ.	ΤΙΜΗ
Φ 25	01.2019	0.15
Φ 32	01.2020	0.20
Φ 40	01.2021	0.30
Φ 50	01.2022	0.40
Φ 63	01.2027	0.70
Φ 75	01.2028	1.10
Φ 90		2.50

ΠΕΡΙΚΟΧΛΙΟ ΚΟΧΛΙΩΤΟΥ



ΧΑΡ/ΚΑ	ΚΩΔ.	ΤΙΜΗ
Φ 20	01.5320	0.35
Φ 25	01.2015	0.40
Φ 32	01.2016	0.50
Φ 40	01.2017	1.00
Φ 50	01.5321	1.30
Φ 63	01.5322	2.10
Φ 75	01.5323	3.20
Φ 90	01.5324	7.00

ΚΛΕΙΔΙΑ ΚΟΧΛΙΩΤΩΝ



ΧΑΡ/ΚΑ	ΚΩΔ.	ΤΙΜΗ
Φ 40 - Φ 50	01.1025	3.75
Φ 63 - Φ 75	01.1026	7.00
Φ 90	01.1032	10.30
Φ 110	01.1033	14.00

ORING ΚΟΧΛΙΩΤΩΝ



ΧΑΡ/ΚΑ	ΚΩΔ.	ΤΙΜΗ
Φ 20	01.0329	0.10
Φ 25	01.0330	0.15
Φ 32	01.0331	0.25
Φ 40	01.0332	0.30
Φ 50	01.0333	0.40
Φ 63	01.0334	0.70
Φ 75	01.0335	0.90
Φ 90	01.0336	1.50

ΣΥΝΔΕΣΜΟΣ ΚΟΧΛ.



ΧΑΡ/ΚΑ	ΚΩΔ.	ΤΙΜΗ
Φ 32 X 32	01.3001	2.30
Φ 40 X 40	01.3002	4.00
Φ 50 X 50	01.3003	5.10
Φ 63 X 63	01.3004	8.30
Φ 75 X 75	01.3005	13.00
Φ 90 X 90	01.3006	26.50
Φ 110 X 110	01.3007	38.50
Φ 50 X 40	-	5.60

ΡΑΚΟΡ ΚΟΧΛ. ΘΗΛΥΚΟ



ΧΑΡ/ΚΑ	ΤΙΜΗ
Φ 40 X 1¼"	3.00
Φ 40 X 1½"	3.10
Φ 50 X 1½"	3.70
Φ 50 X 2"	3.70
Φ 63 X 2"	5.90
Φ 75 X 2½"	10.10
Φ 90 X 3"	18.90
Φ 110 X 4"	30.30

ΤΑΥ ΡΑΚΟΡ ΚΟΧΛ. ΑΡΣΕΝΙΚΟ



ΧΑΡ/ΚΑ	ΤΙΜΗ
Φ 32 X ¼" X 32	3.10
Φ 32 X 1" X 32	3.10
Φ 40 X 1½" X 40	5.40
Φ 40 X 1¾" X 40	5.40
Φ 50 X 1½" X 50	7.10
Φ 50 X 2" X 50	7.10
Φ 63 X 2" X 63	11.80
Φ 75 X 2" X 75	20.00
Φ 75 X 2½" X 75	20.00
Φ 90 X 3" X 90	35.90

ΓΩΝΙΑ ΡΑΚΟΡ ΚΟΧΛ.



ΧΑΡ/ΚΑ	ΤΙΜΗ
Φ 32 X 32	3.10
Φ 40 X 40	4.80
Φ 50 X 50	6.30
Φ 63 X 63	10.30
Φ 75 X 75	18.60
Φ 90 X 90	31.30
Φ 110 X 110	46.30

ΓΩΝΙΑ ΚΟΧΛ. ΘΗΛΥΚΗ



ΧΑΡ/ΚΑ	ΤΙΜΗ
Φ 40 X 1¼"	4.10
Φ 50 X 1½"	5.80
Φ 63 X 2"	8.90
Φ 75 X 2½"	16.30
Φ 90 X 3"	25.60

ΠΕΡΙΚΟΧΛΙΟ ΚΟΧΛ.



ΧΑΡ/ΚΑ	ΤΙΜΗ
Φ 32	0.60
Φ 40	1.50
Φ 50	1.80
Φ 63	2.80
Φ 75	3.90
Φ 90	8.70
Φ 110	11.20

ΡΑΚΟΡ ΚΟΧΛ. ΑΡΣΕΝΙΚΟ



ΧΑΡ/ΚΑ	ΤΙΜΗ
Φ 32 X ¼"	1.40
Φ 32 X 1"	1.40
Φ 40 X 1"	2.60
Φ 40 X 1¼"	2.60
Φ 40 X 1½"	2.60
Φ 40 X 2"	2.60
Φ 50 X 1¼"	3.10
Φ 50 X 1½"	3.10
Φ 50 X 2"	3.10
Φ 63 X 1½"	5.80
Φ 63 X 2"	5.10
Φ 75 X 2"	8.60
Φ 75 X 2½"	8.60
Φ 90 X 3"	17.50
Φ 110 X 4"	23.50

ΤΑΥ ΡΑΚΟΡ ΚΟΧΛ.



ΧΑΡ/ΚΑ	ΤΙΜΗ
Φ 32 X 32 X 32	3.70
Φ 40 X 40 X 40	6.10
Φ 50 X 50 X 50	8.90
Φ 63 X 63 X 63	14.90
Φ 75 X 75 X 75	25.50
Φ 90 X 90 X 90	43.90
Φ 110 X 110 X 110	62.30

ΤΑΥ ΡΑΚΟΡ ΚΟΧΛ. ΘΗΛΥΚΟ



ΧΑΡ/ΚΑ	ΤΙΜΗ
Φ 32 X ¼" X 32	3.50
Φ 32 X 1" X 32	3.50
Φ 40 X 1¼" X 40	6.10
Φ 50 X 1½" X 50	7.20
Φ 63 X 2" X 63	12.20
Φ 75 X 2½" X 75	24.90

ΓΩΝΙΑ ΚΟΧΛ. ΑΡΣΕΝΙΚΗ



ΧΑΡ/ΚΑ	ΤΙΜΗ
Φ 32 X 1"	2.10
Φ 40 X 1½"	3.90
Φ 40 X 1¾"	3.90
Φ 50 X 1½"	4.50
Φ 50 X 2"	4.50
Φ 63 X 2"	7.50
Φ 75 X 2½"	14.60
Φ 90 X 3"	21.60

ΤΕΡΜΑΤΙΚΟ ΡΑΚΟΡ



ΧΑΡ/ΚΑ	ΤΙΜΗ
Φ 40	2.80
Φ 50	3.60
Φ 63	5.80
Φ 75	9.50
Φ 90	19.90

ΓΩΝΙΑ ΘΗΛΥΚΗ



ΧΑΡ/ΚΑ	ΣΥΣΚ.	ΚΩΔ.	ΤΙΜΗ
½" X ½"	50	01.0170	0.80
⅝" X ⅝"	20	01.0171	0.85
1" X 1"	20	01.0172	1.05
1¼" X 1¼"		01.0173	2.60
1½" X 1½"		01.0174	4.20
2" X 2"		01.0175	5.80
2½" X 2½"		01.0176	18.00
3" X 3"		01.0177	25.00

ΓΩΝΙΑ ΑΡΣΕΝΙΚΗ-ΘΗΛΥΚΗ



ΧΑΡ/ΚΑ	ΣΥΣΚ.	ΚΩΔ.	ΤΙΜΗ
½" X ½"	100	01.0180	1.20
⅝" X ⅝"	100	01.0181	1.20
1" X 1"	100	01.0182	1.20

ΤΑΥ ΘΗΛΥΚΟ



ΧΑΡ/ΚΑ	ΣΥΣΚ.	ΚΩΔ.	ΤΙΜΗ
½" X ½" X ½"	50	01.0750	1.10
⅝" X ⅝" X ⅝"	20	01.0751	1.25
1" X 1" X 1"	20	01.0752	1.55
1¼" X 1¼" X 1¼"		01.0753	3.15
1½" X 1½" X 1½"		01.0754	5.50
2" X 2" X 2"		01.0755	7.80
2½" X 2½" X 2½"		01.0756	20.00
3" X 3" X 3"		01.0757	45.00

ΓΩΝΙΑ ΣΩΜΑ



ΧΑΡ/ΚΑ	ΣΥΣΚ.	ΚΩΔ.	ΤΙΜΗ
⅝" X ½"	100	01.0156	0.40
1" X ½"	100	01.0157	0.60
1" X ⅝"	100	01.0158	0.60
1¼" X 1"		01.0160	1.60
1/2X1/2	100	01.0150	0.33
⅝" X ⅝"	100	01.0151	0.33
1" X 1"	100	01.0152	0.40
1¼" X 1¼"	50	01.0153	1.60
1½" X 1½"	10	01.0154	2.40
2" X 2"	10	01.0155	2.95
2 1/2X2 1/2	10	01.0159	3.80

ΜΑΣΤΟΣ



ΧΑΡΑΚΤΗ.	ΣΥΣΚ.	ΚΩΔ.	ΤΙΜΗ
½" X ½"	100	01.0360	0.13
⅝" X ⅝"	100	01.0361	0.15
1" X 1"	100	01.0362	0.28
1¼" X 1¼"	50	01.0363	0.48
1½" X 1½"	10	01.0364	1.10
2" X 2"	10	01.0365	1.40
2½" X 2½"		01.5326	4.00
3" X 3"		01.0378	5.00

ΤΑΥ ΣΩΜΑ



ΧΑΡ/ΚΑ	ΣΥΣΚ.	ΚΩΔ.	ΤΙΜΗ
⅝" X ½" X ⅝"	100	01.0765	0.40
⅝" X 1" X ⅝"	100	01.0766	0.45
1" X 1/2" X 1"	100	01.0767	0.55
1" X ⅝" X 1"	100	01.0768	0.55
1¼" X 1" X 1¼"	50	01.0771	1.65
⅝" X ⅝" X ⅝"	100	01.0760	0.35
1" X 1" X 1"	100	01.0761	0.55
1¼" X 1¼" X 1¼"	50	01.0762	1.65
1½" X 1½" X 1½"	10	01.0763	2.70
2" X 2" X 2"		01.0764	3.60

ΜΑΣΤΟΣ ΣΥΣΤΟΛΙΚΟΣ



ΧΑΡΑΚΤΗ.	ΚΩΔ.	ΤΙΜΗ
⅝" X ½"	01.0367	0.15
1" X ½"	01.0368	0.30
1" X ⅝"	01.0369	0.30
1¼" X ⅝"	01.0370	0.50
1¼" X 1"	01.0371	0.45
1½" X 1"	01.0372	1.25
1½" X 1¼"	01.0373	1.25
2" X 1"	01.0700	1.80
2" X 1¼"	01.0379	1.40
2" X 1½"	01.0374	1.60
2½" X 2"	01.0375	5.00
3" X 2"	01.0376	6.30
3" X 2½"	01.0377	7.50

ΤΑΥ ΣΩΜΑ Α-Θ-Α

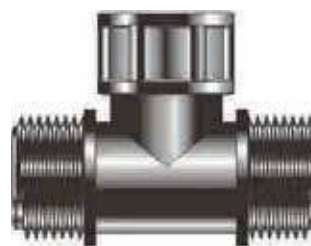

ΧΑΡΑΚΤΗ.	ΣΥΣΚ.	ΚΩΔ.	ΤΙΜΗ
⅝" X ⅝" X ⅝"	100	01.0937	1.20
1" X 1" X 1"	100	01.0749	1.40
1" X ⅝" X 1"	100	01.0939	1.40

ΣΥΝΔΕΣΜΟΣ LOCK



ΧΑΡ/ΚΑ	ΣΥΣΚ.	ΚΩΔ.	ΤΙΜΗ
Φ 16 X 16	50	01.0620	0.56
Φ 20 X 20	50	01.0621	0.56
Φ 25 X 25	50	01.0622	1.10
Φ 32 X 32	25	01.0623	1.80

ΡΑΚΟΡ ΑΡΣΕΝΙΚΟ LOCK



ΧΑΡΑΚ.	ΣΥΣΚ.	ΚΩΔ.	ΤΙΜΗ
Φ 16 X ½"	50	01.0510	0.38
Φ 16 X ⅓"	50	01.0511	0.38
Φ 16 X 1"	50	01.0512	0.50
Φ 20 X ½"	50	01.0513	0.38
Φ 20 X ⅓"	50	01.0514	0.38
Φ 20 X 1"	50	01.0515	0.50
Φ 25 X ½"	50	01.0516	0.68
Φ 25 X ⅓"	50	01.0517	0.68
Φ 25 X 1"	50	01.0518	0.68
Φ 32 X ⅓"	50	01.0519	1.05
Φ 32 X 1"	50	01.0520	1.05

ΓΩΝΙΑ ΡΑΚΟΡ LOCK



ΧΑΡ/ΚΑ.	ΣΥΣΚ.	ΚΩΔ.	ΤΙΜΗ
Φ 16 X 16	50	01.0230	0.80
Φ 20 X 20	50	01.0231	0.85
Φ 25 X 25	50	01.0232	1.35
Φ 32 X 32	50	01.0233	2.60

ΓΩΝΙΑ LOCK ΑΡΣΕΝΙΚΗ



ΧΑΡ/ΚΑ	ΣΥΣΚ.	ΚΩΔ.	ΤΙΜΗ
Φ 16 X ½"	50	01.0240	0.60
Φ 16 X ⅓"	50	01.0241	0.60
Φ 16 X 1"	50	01.0242	0.65
Φ 20 X ½"	50	01.0243	0.60
Φ 20 X ⅓"	50	01.0244	0.60
Φ 20 X 1"	50	01.0245	0.65
Φ 25 X ½"	50	01.0246	0.85
Φ 25 X ⅓"	50	01.0247	0.85
Φ 25 X 1"	50	01.0248	0.85
Φ 32 X ⅓"	50	01.0250	1.85
Φ 32 X 1"	50	01.0251	1.95

ΤΑΥ LOCK ΑΡΣΕΝΙΚΟ



ΧΑΡ/ΚΑ	ΣΥΣΚ.	ΚΩΔ.	ΤΙΜΗ
Φ 16 X ½" X 16	50	01.0810	0.80
Φ 16 X ⅓" X 16	50	01.0811	0.80
Φ 16 X 1" X 16	50	01.0812	0.80
Φ 20 X ½" X 20	50	01.0813	0.80
Φ 20 X ⅓" X 20	50	01.0814	0.80
Φ 20 X 1" X 20	50	01.0815	0.80
Φ 25 X ½" X 25	50	01.0816	1.30
Φ 25 X ⅓" X 25	50	01.0817	1.30
Φ 25 X 1" X 25	50	01.0818	1.30
Φ 32 X ½" X 32	25	01.0819	2.70
Φ 32 X ⅓" X 32	25	01.0820	2.70
Φ 32 X 1" X 32	25	01.0821	2.70

ΤΑΥ ΡΑΚΟΡ LOCK



ΧΑΡ/ΚΑ	ΣΥΣΚ.	ΚΩΔ.	ΤΙΜΗ
Φ 16 X 16 X 16	50	01.0790	0.97
Φ 20 X 20 X 20	50	01.0791	0.97
Φ 25 X 25 X 25	25	01.0792	1.80
Φ 32 X 32 X 32	10	01.0793	3.50
Φ 20 X 16 X 20	50	01.0794	1.30

ΚΩΝΟΣ ΥΠΟΔΟΧΗΣ



ΧΑΡ/ΚΑ	ΣΥΣΚ.	ΧΡΩΜΑ	ΚΩΔΙΚΟΣ	ΤΙΜΗ
Φ 16	100	Green	01.0300	0.09
Φ 20	100	Blue	01.0301	0.09
Φ 25	100	Red	01.0302	0.14
Φ 32	100	Black	01.0303	0.27

ΚΩΝΟΣ ΥΠΟΔΟΧΗΣ ΓΙΑ ΣΤΑΛΑΚΤΗΦΟΡΟΥΣ ΣΩΛΗΝΕΣ



ΧΑΡ/ΚΑ	ΣΥΣΚ.	ΧΡΩΜΑ	ΚΩΔΙΚΟΣ	ΤΙΜΗ
Φ 16	100	Purple	01.0308	0.10
Φ 20	100	Yellow	01.0309	0.10

ΠΕΡΙΚΟΧΛΙΟ



ΧΑΡ/ΚΑ	ΣΥΣΚ.	ΚΩΔ.	ΤΙΜΗ
Φ 16 X ⅓"	100	01.0304	0.15
Φ 20 X ⅓"	100	01.0305	0.15
Φ 25 X 1"	100	01.0306	0.30
Φ 32 X 1 ¼"	100	01.0307	0.42

ΣΕΛΛΑ ΜΟΝΗ



ΧΑΡΑΚΤΗ.	ΣΥΣΚ.	ΚΩΔ.	ΤΙΜΗ
Φ 25 X ½"	50	01.0001	1.05
Φ 32 X ½"	50	01.0002	1.20
Φ 40 X ½"	126	01.0003	1.80
Φ 40 X 1"	126	01.0004	1.80
Φ 50 X ½"	90	01.0005	2.00
Φ 50 X 1"	90	01.0006	2.00
Φ 63 X ½"	90	01.0008	2.30
Φ 63 X 1"	90	01.0009	2.30
Φ 75 X ½"	75	01.0010	2.70
Φ 75 X 1"	75	01.0011	2.70
Φ 90 X ½"	60	01.0012	3.50
Φ 90 X 1"	60	01.0013	3.50
Φ 110 X 1"	48	01.0014	3.90

ΣΕΛΛΑ ΜΕ ΒΙΔΕΣ



ΧΑΡΑΚΤΗ.	ΚΩΔ	ΤΙΜΗ
Φ 32X ½"	01.0022	2.20
Φ 40 X ½"	01.0054	1.90
Φ 40 X 1"	01.0055	1.90
Φ 50 X ½"	01.0057	2.10
Φ 50 X 1"	01.0041	2.10
Φ 63 X ½"	01.0042	2.30
Φ 63 X 1"	01.0043	2.30
Φ 63 X 1½"	01.0044	2.50
Φ 75 X 1"	01.0045	2.90
Φ 75 X 1½"	01.0046	3.50
Φ 75 X 2"	01.0047	3.50
Φ 90 X 1"	01.0048	3.90
Φ 90 X 1½"	01.0049	4.50
Φ 90 X 2"	01.0050	4.50
Φ 110 X 1"	01.0053	4.80
Φ 110 X 1½"	01.0052	5.50
Φ 110 X 2"	01.0051	5.50

ΛΑΣΤΙΧΟ ΣΕΛΛΑΣ



ΧΑΡΑΚΤΗ.	ΚΩΔ	ΤΙΜΗ
Φ 25	01.0060	0.25
Φ 32	01.0061	0.25
Φ 40-50	01.0062	0.30
Φ 63- 110	01.0063	0.40

ΣΕΛΛΑ ΥΔΡΕΥΣΗΣ 16ΡΝ ΜΠΛΕ ΜΕ ΟΡΕΙΧΑΛΚΙΝΟ ΣΠΕΙΡΩΜΑ



ΧΑΡΑΚΤΗ.	ΚΩΔ	ΤΙΜΗ
Φ 63 X ½"	01.0080	14.50
Φ 63 X ½"	01.0081	13.50
Φ 63 X 1"	01.0082	14.50
Φ 75 X ½"	01.0083	16.00
Φ 75 X ½"	01.0084	16.00
Φ 75 X 1"	01.0085	16.00
Φ 90 X ½"	01.0086	16.80
Φ 90 X ½"	01.0087	16.80
Φ 90 X 1"	01.0088	-
Φ 110 X 1"	01.0090	17.50
Φ 50 X 1"	01.0089	14.00

ΔΑΚΤΥΛΙΟΣ ΑΣΦΑΛΕΙΑΣ ΣΕΛΛΑΣ



ΧΑΡΑΚΤΗΡΙΣΤΙΚΑ	ΚΩΔ	ΤΙΜΗ
Φ 40 -50" ΜΠΛΕ	01.0065	0.20
Φ 63 -110" ΚΙΤΡΙΝΟ	01.0066	0.22

ΕΞΑΕΡΙΣΤΗΡΑΣ ΡΕ



ΧΑΡΑΚΤΗΡΙΣΤΙΚΑ	ΚΩΔ	ΤΙΜΗ
½"	01.0290	2.90

ΕΞΑΕΡΙΣΤΗΡΑΣ ΟΡΕΙΧΑΛΚΙΝΟΣ



ΧΑΡΑΚΤΗΡΙΣΤΙΚΑ	ΚΩΔ	ΤΙΜΗ
½"	01.0285	5.50

ΕΞΑΕΡΙΣΤΗΡΑΣ ΡΕ ΔΙΠΛΗΣ ΕΝΕΡΓΕΙΑΣ



irritec™

ΧΑΡΑΚΤΗΡΙΣΤΙΚΑ	ΚΩΔ	ΤΙΜΗ
1"	01.1024	28.00
2"	01.0286	38.00

ΕΞΑΕΡΙΣΤΗΡΑΣ ΡΕ ΜΠΙΛΙΑΣ



ΧΑΡΑΚΤΗΡΙΣΤΙΚΑ	ΚΩΔ	ΤΙΜΗ
1"	01.0287	16.00
1½"	01.0291	16.00



ΦΙΛΤΡΟ ΓΡΑΜΜΗΣ ΜΙΚΡΟ ΣΙΤΑΣ



ΧΑΡΑΚΤΗΡΙΣΤΙΚΑ	ΚΩΔ	ΤΙΜΗ
½" X ½"	01.0969	3.60
1" X 1"	01.0970	3.60
ΣΙΤΑ ΦΙΛΤΡΟΥ	01.0980	1.90

Ποροχή: 5 m³/h στις 6atm. 120MESH

ΦΙΛΤΡΟ ΓΡΑΜΜΗΣ ΣΙΤΑΣ



ΧΑΡΑΚΤΗΡΙΣΤΙΚΑ	ΚΩΔ	ΤΙΜΗ
1½" X 1½"	01.0966	12.00
2" X 2"	01.0967	18.50
ΣΙΤΑ ΦΙΛΤΡΟΥ 1½"	01.0983	7.50
ΣΙΤΑ ΦΙΛΤΡΟΥ 2"	01.0984	9.00

120MESH

ΦΙΛΤΡΟ ΓΡΑΜΜΗΣ ΜΕΓΑΛΟ ΣΙΤΑΣ



ΧΑΡΑΚΤΗΡΙΣΤΙΚΑ	ΚΩΔ	ΤΙΜΗ
½" X ½"	01.0971	4.50
1" X 1"	01.0972	4.50
1½" X 1½"	01.0965	6.00
ΣΙΤΑ ΦΙΛΤΡΟΥ ½"	01.0981	3.00
ΣΙΤΑ ΦΙΛΤΡΟΥ 1"	01.0981	3.00
ΣΙΤΑ ΦΙΛΤΡΟΥ 1½"	01.0982	3.50

Ποροχή: 6-8 m³/h στις 6atm. 120MESH

ΦΙΛΤΡΟ ΤΑΥ ΡΑΚΟΡ ΜΕΓΑΛΟ ΣΙΤΑΣ



ΧΑΡΑΚΤΗΡΙΣΤΙΚΑ	ΚΩΔ	ΤΙΜΗ
Φ 16 X 1" X 16	01.0999	4.90
Φ 20 X 1" X 20	01.1006	5.10
Φ 25 X 1" X 25	01.1007	5.30
Φ 32 X 1" X 32	01.1008	5.90

ΦΙΛΤΡΟ ΔΙΣΚΩΝ



ΧΑΡΑΚΤΗΡΙΣΤΙΚΑ	ΚΩΔ	ΤΙΜΗ
1½" X 1½" 14M3	01.0978	22.00
2" X 2" 20M3	01.0979	27.00
ΔΙΣΚΟΙ 1½"	-	15.50
ΔΙΣΚΟΙ 2"	01.2110	23.00

ΦΙΛΤΡΟ ΓΡΑΜΜΗΣ ΥΔΡΟΚΥΚΛΩΝΙΚΟ



ΧΑΡΑΚΤΗ.	ΣΥΣΚ.	ΚΩΔ.	ΤΙΜΗ
1½" X 1½"	8	01.0976	16.00
2" X 2"	16	01.0977	21.60
ΣΙΤΑ ΦΙΛΤΡΟΥ 1½"		01.0983	7.50
ΣΙΤΑ ΦΙΛΤΡΟΥ 2"		01.0984	9.00

ΦΙΛΤΡΟ **irritec**



ΧΑΡΑΚΤΗΡΙΣΤΙΚΑ	ΚΩΔ	ΤΙΜΗ
1" 1/4 X 1" 1/4"	01.1022	23.00
1½" X 1½"	01.1019	26.00
2" X 2"	01.1020	26.00

ΣΙΤΑ 120mesh **irritec**



ΧΑΡΑΚΤΗΡΙΣΤΙΚΑ	ΚΩΔ	ΤΙΜΗ
1 1/4" X 1 1/4"	01.0997	9.00
1½" X 1½"	01.0985	11.00
2" X 2"	01.0985	11.00

ΦΙΛΤΡΟ ΣΙΤΑΣ ΑΥΤΟΜΑΤ



ΧΑΡΑΚΤΗΡΙΣΤΙΚΑ	ΤΙΜΗ
½" X ½"	7.40
1" X 1"	7.90

ΦΙΛΤΡΟ ΔΙΣΚΩΝ ΑΥΤΟΜΑΤ



ΧΑΡΑΚΤΗΡΙΣΤΙΚΑ	ΤΙΜΗ
½" X ½"	8.00
1" X 1"	9.00
1½" X 1½"	29.00

ΜΟΥΦΑ



ΧΑΡ/ΚΑ	ΣΥΣΚ.	ΚΩΔ.	ΤΙΜΗ
½" X ½"	100	01.0420	0.40
⅝" X ⅝"	100	01.0421	0.40
1" X 1"	100	01.0422	0.45
1¼" X 1¼"	10	01.0423	1.90
1½" X 1½"	10	01.0424	2.00
2" X 2"	10	01.0425	2.50
2½" X 2½"	10	01.5325	5.00
3" X 3" ΜΕ ΜΕΤΑΛ. ΔΑΧΤ.		01.0435	17.00

ΜΟΥΦΑ ΣΥΣΤΟΛΙΚΗ

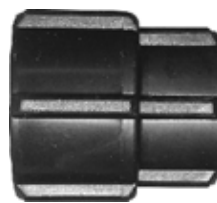

ΧΑΡ/ΚΑ	ΣΥΣΚ.	ΚΩΔ.	ΤΙΜΗ
⅝" X ½"	100	01.0427	0.45
1" X ½"	100	01.0428	0.50
1" X ⅝"	100	01.0429	0.47
1¼" X 1"	10	01.0430	1.60
1½" X 1¼"	10	01.0431	2.25
2" X 1½"	10	01.0432	2.50
2½" X 2"		01.0434	12.00
3" X 2½"		01.0433	14.00

ΣΥΣΤΟΛΗ ΑΜΕΡΙΚΗΣ Α-Θ



ΧΑΡ/ΚΑ	ΣΥΣΚ.	ΚΩΔ.	ΤΙΜΗ
⅝" X ½"	100	01.0691	0.75
1" X ½"	100	01.0692	0.70
1" X ⅝"	100	01.0693	0.75
1¼" X 1"	10	01.0696	1.90
1½" X 1"	10	01.0699	2.50
1½" X 1¼"	10	01.0695	2.50
2" X 1"	10	01.0701	2.60
2" X 1¼"	10	01.0702	2.60
2" X 1½"	10	01.0697	2.60
2½" X 2"		01.0698	3.50
3" X 2½"		01.0694	10.00

ΤΑΠΑ ΑΡΣΕΝΙΚΗ



ΧΑΡ/ΚΑ	ΣΥΣΚ.	ΚΩΔ.	ΤΙΜΗ
½"	100	01.0720	0.14
⅝"	100	01.0721	0.14
1"	100	01.0722	0.32
1¼"	10	01.0723	0.50
1½"	10	01.0724	0.70
2"	10	01.0725	0.90
2½"	10	-	4.30
3"	10	01.0734	7.00

ΠΑΡΟΧΗ ΔΕΞΑΜΕΝΗΣ



ΧΑΡΑΚΤΗΡΙΣΤΙΚΑ	ΚΩΔ	ΤΙΜΗ
½" X ½" X 65MM	01.0480	1.30
⅝" X ⅝" X 70MM	01.0481	1.40
1" X 1" X 75MM	01.0482	1.60
1½" X 1½" X 80MM	01.0483	2.70
2" X 2" X 85MM	01.0484	3.50

ΤΑΠΑ ΘΗΛΥΚΗ



ΧΑΡ/ΚΑ	ΣΥΣΚ.	ΚΩΔ.	ΤΙΜΗ
½"	100	01.0726	0.12
⅝"	100	01.0727	0.13
1"	100	01.0728	0.23
1¼"	10	01.0729	0.40
1½"	10	01.0730	0.50
2"	10	01.0731	1.10
2½"	5	01.0732	4.80
3"	5	01.0733	7.00

ΠΙΠΕΤΑ ΑΣΦΑΛΕΙΑΣ ΣΤΑΛΑΚΤΗΦΟΡΟΥ



ΧΑΡΑΚΤΗ.	ΣΥΣΚ.	ΚΩΔ.	ΤΙΜΗ
Φ 16	100	01.0503	0.27
Φ 20	100	01.0504	0.36

ΠΙΠΕΤΑ ΣΤΑΛΑΚΤΗΦΟΡΟΥ ΤΑΙΝΙΑΣ



ΧΑΡΑΚΤΗ.	ΣΥΣΚ.	ΚΩΔ.	ΤΙΜΗ
Φ17	100	01.0507	0.30

ΒΑΝΑΚΙ ΠΙΠΕΤΑ ΣΤΑΛΑΚΤΗΦΟΡΟΥ



ΧΑΡΑΚΤΗ.	ΚΩΔ	ΤΙΜΗ
Φ16	01.5331	0.95
Φ17 ΤΑΙΝΙΑΣ	01.0099	1.00
Φ20	01.5332	1.00

ΣΥΝΔΕΣΜΟΣ SUPER ΦΙΣ ΣΤΑΛΑΚΤΗΦΟΡΟΥ ΣΩΛΗΝΑ



ΧΑΡΑΚΤΗ.	ΣΥΣΚ.	ΚΩΔ.	ΤΙΜΗ
16 X 16	100	01.0684	0.09
20 X 20	100	01.0685	0.10
25 X 25	-		0.18

ΣΥΝΔΕΣΜΟΙ ΑΣΦΑΛΕΙΑΣ ΣΤΑΛΑΚΤΗΦΟΡΟΥ



ΧΑΡΑΚΤΗ.	ΣΥΣΚ.	ΚΩΔ.	ΤΙΜΗ
Φ 16 X 16	100	01.0610	0.11
Φ 20 X 20	100	01.0611	0.12

ΣΥΝΔΕΣΜΟΣ ΣΤΑΛΑΚΤΗΦΟΡΟΥ ΤΑΙΝΙΑΣ



ΧΑΡΑΚΤΗ.	ΣΥΣΚ.	ΚΩΔ.	ΤΙΜΗ
Φ17 X Φ17	100	01.0612	0.24

ΣΤΑΛΑΚΤΗΣ ΣΤΑΛΑΚΤΗΦΟΡΟΥ



ΧΑΡΑΚΤΗ.	ΚΩΔ	ΤΙΜΗ
Φ 12 - Φ 16 4LT	01.0603	0.35

ΣΥΝΔΕΣΜΟΣ ΦΙΣ



ΧΑΡ/ΚΑ	ΣΥΣΚ.	ΚΩΔ.	ΤΙΜΗ
Φ 12 X 12	100	01.0670	0.06
Φ 16 X 16	100	01.0671	0.06
Φ 20 X 20	100	01.0672	0.07
Φ 25 X 25	100	01.0673	0.15
Φ 32 X 32	100	01.0674	0.30
Φ 40 X 40		01.0675	0.90
Φ 50 X 50		01.0676	1.40
Φ 63 X 63		01.0677	2.00
Φ 75 X 75		01.0678	2.85
Φ 90 X 90		01.0687	5.00

ΣΥΝΔΕΣΜΟΣ ΦΙΣ ΣΥΣΤΟΛΙΚΟΣ



ΧΑΡ/ΚΑ	ΣΥΣΚ.	ΚΩΔ.	ΤΙΜΗ
Φ 16 X 12	100	01.0679	0.08
Φ 20 X 16	100	01.0680	0.08
Φ 25 X 16	100	01.0990	0.32
Φ 25 X 20	100	01.0681	0.16
Φ 32 X 25		01.0682	0.30

ΓΩΝΙΑ ΦΙΣ



ΧΑΡ/ΚΑ	ΣΥΣΚ.	ΚΩΔ.	ΤΙΜΗ
Φ 12 X 12	100	01.0192	0.18
Φ 16 X 16	100	01.0193	0.16
Φ 20 X 20	100	01.0194	0.19
Φ 25 X 25		01.0195	0.25
Φ 32 X 32		01.0196	0.85

ΓΩΝΙΑ ΜΑΣΤΟΣ ΦΙΣ



ΧΑΡ/ΚΑ	ΣΥΣΚ.	ΚΩΔ.	ΤΙΜΗ
Φ 16 X 1/2"	100	01.0210	0.25
Φ 16 X 3/8"	100	01.0211	0.25
Φ 20 X 1/2"	100	01.0212	0.28
Φ 20 X 3/8"	100	01.0213	0.28
Φ 25 X 3/8"	100	01.0215	0.40
Φ 40 X 1 1/4"		01.0217	1.35
Φ 50 X 1 1/2"		01.0218	1.65

ΠΙΠΕΤΑ ΦΙΣ

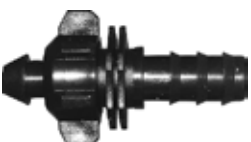

ΧΑΡ/ΚΑ	ΣΥΣΚ.	ΚΩΔ.	ΤΙΜΗ
Φ 12	100	01.0500	0.16
Φ 16	100	01.0501	0.17
Φ 20	100	01.0502	0.19

ΤΑΥ ΦΙΣ



ΧΑΡ/ΚΑ	ΣΥΣΚ.	ΚΩΔ.	ΤΙΜΗ
Φ 12 X 12 X 12	100	01.0900	0.18
Φ 16 X 16 X 16	100	01.0901	0.18
Φ 20 X 20 X 20	100	01.0902	0.18
Φ 25 X 25 X 25	100	01.0903	0.26
Φ 32 X 32 X 32		01.0904	1.10
Φ 40 X 40 X 40		-	1.30
Φ 50 X 50 X 50		-	1.80
Φ 63 X 63 X 63		-	6.10

ΤΑΥ ΦΙΣ ΣΥΣΤΟΛΙΚΑ



ΧΑΡ/ΚΑ	ΣΥΣΚ.	ΚΩΔ.	ΤΙΜΗ
Φ 16 X 12 X 16	100	01.0915	0.22
Φ 20 X 16 X 20	100	01.0916	0.22
Φ 25 X 16 X 25	100	01.0917	0.30
Φ 25 X 20 X 25	100	01.0918	0.30

ΜΑΣΤΟΣ ΦΙΣ



ΧΑΡ/ΚΑ	ΣΥΣΚ.	ΚΩΔ.	ΤΙΜΗ
Φ 16 X 1/2"	100	01.0381	0.14
Φ 16 X 3/8"	100	01.0382	0.14
Φ 20 X 1/2"	100	01.0383	0.15
Φ 20 X 3/8"	100	01.0384	0.15
Φ 25 X 3/8"		01.0385	0.25
Φ 25 X 1"		01.0386	0.25
Φ 32 X 3/8"		01.0387	0.28
Φ 32 X 1"		01.0388	0.28
Φ 40 X 1 1/4"		01.0389	0.80
Φ 50 X 1 1/2"		01.0390	1.20
Φ 63 X 2"		01.0391	2.00
Φ 75 X 2 1/2"		01.0392	3.00
Φ 90 X 3"		01.0393	5.30

ΤΑΥ ΝΙΠΕΛ - ΦΙΣ ΑΡΣΕΝΙΚΟ



ΧΑΡ/ΚΑ	ΣΥΣΚ.	ΚΩΔ.	ΤΙΜΗ
Φ 16 X 1/2" X 16	100	01.0930	0.33
Φ 16 X 3/8" X 16	100	01.0931	0.33
Φ 20 X 1/2" X 20	100	01.0932	0.33
Φ 20 X 3/8" X 20	100	01.0933	0.33
Φ 20 X 1" X 20		01.0934	0.33
Φ 25 X 1/2" X 25		01.0935	-
Φ 25 X 3/8" X 25		01.0936	0.35

ΠΙΠΕΤΑ ΡΑΚΟΡ



ΧΑΡ/ΚΑ	ΣΥΣΚ.	ΚΩΔ.	ΤΙΜΗ
Φ 16	100	01.0505	0.50
Φ 20	100	01.0506	0.50

ΛΑΣΤΙΧΟ ΡΕ



ΧΑΡ/ΚΑ	ΣΥΣΚ.	ΚΩΔ.	ΤΙΜΗ/Μ
Φ 4	100Μ	01.0341	0.14
Φ 5	100Μ	01.0342	0.18
Φ 6	50Μ	01.0343	0.20

ΛΑΣΤΙΧΟ ΡVС



ΧΑΡ/ΚΑ	ΣΥΣΚ.	ΚΩΔ.	ΤΙΜΗ/Μ
Φ 4	100Μ	01.0344	0.20
Φ 5	100Μ	01.0345	0.20
Φ 6	50Μ	01.0346	0.24

ΣΤΗΡΙΓΜΑ



ΧΑΡ/ΚΑ	ΣΥΣΚ.	ΚΩΔ.	ΤΙΜΗ
Φ 3 - Φ 7	100	01.1030	0.07

ΓΑΝΤΖΑΚΙ SUPER



ΧΑΡ/ΚΑ	ΣΥΣΚ.	ΚΩΔ.	ΤΙΜΗ
Φ 20	100	01.0140	0.08
Φ 25	100	01.0141	0.12

ΚΛΙΠΣ ΟΠΩΡΟΚΗΠΕΥΤΙΚΩΝ



ΧΑΡΑΚΤΗΡΙΣΤΙΚΑ	ΚΩΔ.	ΤΙΜΗ
ΚΛΙΠΣ ΟΠΩΡΟΚΗΠΕΥΤΙΚΩΝ	01.0356	80.00

ΚΙΒΩΤΙΟ 10.000 ΤΕΜΑΧΙΩΝ

ΔΙΟΦΘΑΛΜΑ



ΧΑΡ/ΚΑ	ΣΥΣΚ.	ΚΩΔ.	ΤΙΜΗ
Φ 16	100	01.0280	0.06
Φ 20	100	01.0281	0.08
Φ 25	10	01.0282	0.13

ΛΟΓΧΗ ΜΕΣΑΙΑ



ΧΑΡ/ΚΑ	ΚΩΔ.	ΤΙΜΗ
40 CM	01.0352	0.26

ΣΓΡΟΜΠΙΕΣ ΜΙΚΡΕΣ



ΧΑΡΑΚΤΗ.	ΣΥΣΚ.	ΧΡΩΜΑ	ΚΩΔ.	ΤΙΜΗ
Φ 3	5	Green	01.0582	2.70
Φ 4	5	Blue	01.0582	2.70
Φ 6	5	Red	01.0582	2.70
Φ 8	5	Black	01.0582	2.70

ΛΗΨΗ



ΧΑΡ/ΚΑ	ΚΩΔ.	ΤΙΜΗ
Φ 4	01.0350	0.06
Φ 6	01.0351	0.06

ΣΥΣΚΕΥΑΣΙΑ 100ΤΜΧ

ΓΑΝΤΖΑΚΙΑ ΑΠΛΑ



ΧΑΡ/ΚΑ	ΚΩΔ.	ΤΙΜΗ
Φ 16	01.0142	0.05
Φ 20	01.0143	0.08
Φ 25	01.0144	0.12

ΣΥΣΚΕΥΑΣΙΑ 100ΤΜΧ

ΜΑΝΔΑΛΑ



ΧΑΡ/ΚΑ	ΚΩΔ.	ΤΙΜΗ
Φ 16	01.0353	0.09
Φ 20	01.0354	0.09

ΣΥΣΚΕΥΑΣΙΑ 500ΤΜΧ

ΓΑΝΤΖΟΣ ΕΔΑΦΟΥΣ



ΧΑΡΑΚΤΗΡΙΣΤΙΚΑ			
ΔΙΑΜΕΤΡΟΣ	ΧΡΩΜΑ	ΚΩΔ.	ΤΙΜΗ
Φ 16 - Φ20	Black	01.0145	0.15
Φ16-Φ20	Brown	18.0148	0.19

ΣΥΣΚΕΥΑΣΙΑ 100ΤΜΧ

ΚΛΙΠΣ ΘΕΡΜΟΚΗΠΙΟΥ



ΧΑΡΑΚΤΗΡΙΣΤΙΚΑ	ΚΩΔ.	ΤΙΜΗ
½" X 180MM	01.0295	0.30
⅓" X 150MM	01.0294	0.36
1" X 150MM	01.0297	0.50
1 1/4" X 150MM	01.0293	0.50
2" X 45MM	01.0298	0.47

ΣΓΡΟΜΠΙΑ ΜΕ ΕΞΟΛΚΕΑ



ΧΑΡ/ΚΑ	ΚΩΔ.	ΤΙΜΗ
Φ 4	01.0584	5.50
Φ 6	01.0580	5.50
Φ 8	01.0585	5.50

ΜΠΕΚ ΠΕΡΙΣΤΡΕΦΟΜΕΝΑ 2ΑΤΜ



ΠΕΤΑΛΟΥΔΑ
ΣΥΣΚΕΥΑΣΙΑ
100ΤΕΜ

ΧΑΡΑΚΤΗΡΙΣΤΙΚΑ	ΧΡΩΜΑ	ΚΩΔ	ΤΙΜΗ
ΜΑΥΡΟ 70LT 6.5M WQ		01.0444	0.17
ΠΡΑΣΙΝΟ 90LT 7.0M		01.0446	0.17
ΜΠΛΕ 105LT 7.5M		01.0448	0.17
ΚΟΚΚΙΝΟ 120LT 8.0M		01.0450	0.17
ΚΑΦΕ 160LT 8.5M		01.0452	0.17
ΚΙΤΡΙΝΟ 200LT 8.5M		01.0454	0.17
ΛΕΥΚΟ 250LT 8.5M		01.0456	0.17
ΛΑΔΙ 300LT 8.5M		01.0458	0.17

ΜΠΕΚ ΠΕΡΙΣΤΡΕΦΟΜΕΝΑ 2ΑΤΜ



ΣΒΟΥΡΑΚΙ
ΣΥΣΚΕΥΑΣΙΑ
100ΤΕΜ

ΧΑΡΑΚΤΗΡΙΣΤΙΚΑ	ΧΡΩΜΑ	ΚΩΔ	ΤΙΜΗ
ΜΑΥΡΟ 70LT 6.5M WQ		01.0443	0.17
ΠΡΑΣΙΝΟ 90LT 7.0M		01.0445	0.17
ΜΠΛΕ 105LT 7.5M		01.0447	0.17
ΚΟΚΚΙΝΟ 120LT 8.0M		01.0449	0.17
ΚΑΦΕ 160LT 8.5M		01.0451	0.17
ΚΙΤΡΙΝΟ 200LT 8.5M		01.0453	0.17
ΛΕΥΚΟ 250LT 8.5M		01.0455	0.17
ΛΑΔΙ 300LT 8.5M		01.0457	0.17

ΜΠΕΚ ΥΔΡΟΝΕΦΩΣΗΣ



ΣΥΣΚΕΥΑΣΙΑ
100ΤΕΜ

ΧΑΡΑΚΤΗΡ.	ΧΡΩΜΑ	ΚΩΔ	ΤΙΜΗ
40LT		01.0440	0.22
70LT		01.0441	0.22
90LT		01.0442	0.22
105LT		-	0.22
120LT		01.0439	0.22
200LT		-	0.22

ΕΚΤΟΞΕΥΤΕΣ ΠΛΗΡΟΥΣ ΚΥΚΛΟΥ "ΠΟΣΕΙΔΩΝΑΣ"



ΑΚΡΟΦΥΣΙΟ ΓΙΑ
ΜΠΕΚ ½"

ΧΑΡΑΚΤΗΡΙΣΤΙΚΑ ΑΚΡΟΦΥΣΙΟΥ

ΔΙΑΜΕΤΡΟΣ	ΠΑΡΟΧΗ (Μ3/Η)	ΧΡΩΜΑ	ΚΩΔ.	ΤΙΜΗ
23M	1.00		18.0605	4.50
24M	1.20		18.0605	4.50

ΕΚΤΟΞΕΥΤΗΣ ½ S1 ΡΥΘΜΙΖΟΜΕΝΟΥ ΚΥΚΛΟΥ



ΧΑΡΑΚΤΗΡΙΣΤΙΚΑ ΑΚΡΟΦΥΣΙΟΥ

ΔΙΑΜΕΤΡΟΣ	ΠΑΡΟΧΗ (Μ3/Η)	ΧΡΩΜΑ	ΚΩΔ.	ΤΙΜΗ
23M	1.00		18.0326	4.50

ΕΚΤΟΞΕΥΤΕΣ ΡΥΘ. ΚΥΚΛΟΥ "ΖΕΥΣ"



ΧΑΡΑΚΤΗΡΙΣΤΙΚΑ ΑΚΡΟΦΥΣΙΟΥ

ΔΙΑΜΕΤΡΟΣ	ΠΑΡΟΧΗ (Μ3/Η)	ΧΡΩΜΑ	ΚΩΔ.	ΤΙΜΗ
23M	0.70		18.0604	5.50
24M	0.85		18.0604	5.50

ΕΚΤΟΞΕΥΤΕΣ ΠΛΗΡΟΥΣ ΚΥΚΛΟΥ ΗΡΑΚΛΗΣ"



ΑΚΡΟΦΥΣΙΟ
ΓΙΑ ΜΠΕΚ ΗΡΑΚΛΗΣ

ΧΑΡΑΚΤΗΡΙΣΤΙΚΑ ΑΚΡΟΦΥΣΙΟΥ

ΔΙΑΜΕΤΡΟΣ	ΠΑΡΟΧΗ (Μ3/Η)	ΧΡΩΜΑ	ΚΩΔ.	ΤΙΜΗ
24-29M	1.20-1.87		18.0606	10.00
25-32M	1.72-3.40		18.0606	10.00
27-33M	2.40-4.30		18.0606	10.00
28-37M	3.10-5.74		18.0606	10.00

ΟΡΘΟΣΤΑΤΗΣ PVC Φ8



ΧΑΡΑΚΤΗΡΙΣΤΙΚΑ	ΚΩΔ	ΤΙΜΗ
Φ8 80CM	01.0478	0.35

ΟΡΘΟΣΤΑΤΕΣ ΡΕ



ΧΑΡΑΚΤΗΡΙΣΤΙΚΑ	ΚΩΔ	ΤΙΜΗ
½" X 0.5M	01.0470	1.85
1" X 0.5M	01.0471	2.50

ΟΡΘΟΣΤΑΤΕΣ ΑΛΟΥΜΙΝΙΟΥ



ΧΑΡΑΚΤΗΡΙΣΤΙΚΑ	ΚΩΔ.	ΤΙΜΗ
Φ8 90CM	01.0475	1.00
Φ8 120CM	01.0476	1.20

ΣΩΛΗΝΑΚΙ Φ7



ΧΑΡΑΚΤΗΡΙΣΤΙΚΑ	ΣΥΣΚ.	ΚΩΔ.	ΤΙΜΗ/Μ
ΚΟΜΠΛΕ 0.30Μ	100	01.0710	0.17
ΚΟΜΠΛΕ 1.00Μ	100	01.0711	0.31
ΚΟΜΠΛΕ 1.20Μ	100	01.0712	0.36
ΚΟΥΛΟΥΡΑ 100Μ	100	01.0715	0.25

ΥΠΟΔΟΧΗ



ΧΑΡΑΚΤΗ.	ΣΥΣΚ.	ΚΩΔ.	ΤΙΜΗ
Φ7	100	01.1028	0.05

ΤΑΠΑΚΙΑ



Φ4 Φ6 Φ8

ΧΑΡΑΚΤΗ.	ΣΥΣΚ.	ΚΩΔ.	ΤΙΜΗ
Φ 4	100	01.0740	0.04
Φ 6	100	01.0741	0.05
Φ 8	100	01.0742	0.09

ΝΙΠΕΛ ΥΠΟΔΟΧΗΣ



ΧΑΡΑΚΤΗ.	ΣΥΣΚ.	ΚΩΔ.	ΤΙΜΗ
Φ7	100	01.0465	0.04

ΣΥΝΔΕΣΜΟΣ 7Χ7



ΧΑΡΑΚΤΗ.	ΣΥΣΚ.	ΚΩΔ.	ΤΙΜΗ
7 X 7	100	01.1029	0.05

ΤΑΥ ΦΙΣ



ΧΑΡΑΚΤΗΡΙΣΤΙΚΑ	ΚΩΔ.	ΤΙΜΗ
Φ 4 X Κ X 4	-	0.12
Φ 6 X Κ X 6	-	0.12
Φ 4 X 4 X 4	01.0942	0.12
Φ 6 X 6 X 6	01.0938	0.12

ΓΩΝΙΑ ΦΙΣ



ΧΑΡΑΚΤΗΡΙΣΤΙΚΑ	ΣΥΣΚ.	ΚΩΔ.	ΤΙΜΗ
Φ 4	100	01.0746	0.22
Φ 6	100	01.0744	0.22

ΤΑΠΑ ΥΠΟΔΟΧΗΣ



ΧΑΡΑΚΤΗ.	ΣΥΣΚ.	ΚΩΔ.	ΤΙΜΗ
Φ6	100	01.0745	0.05

ΑΚΡΟΦΥΣΙΑ ΝΙΠΕΛ



ΧΑΡΑΚΤΗ.	ΣΥΣΚ.	ΚΩΔ.	ΤΙΜΗ
Φ 7	100	01.1027	0.06

ΣΥΝΔΕΣΜΟΣ ΑΡΣΕΝΙΚΟΣ



ΧΑΡΑΚΤΗ.	ΣΥΣΚ.	ΚΩΔ.	ΤΙΜΗ
Φ6	100	01.1031	0.10

ΛΟΓΧΗ ΥΔΡΟΠΟΝΙΑΣ



ΧΑΡΑΚΤΗ.	ΣΥΣΚ.	ΚΩΔ.	ΤΙΜΗ
3ΜΜ ΠΡΑΣΙΝΟ	100	01.2200	0.08
4ΜΜ ΜΠΛΕ	100	01.2201	0.08
5ΜΜ ΚΟΚΚΙΝΟ	100	01.2202	0.08

ΣΤΑΛΑΚΤΗΣ ΜΕ ΓΑΝΤΖΑΚΙ



ΧΑΡΑΚΤΗ.	ΣΥΣΚ.	ΚΩΔ.	ΤΙΜΗ
15LT	100	01.0600	0.30



ΣΤΑΛΑΚΤΗΣ ΜΕ ΓΑΝΤΖΑΚΙ



ΧΑΡΑΚΤΗ.	ΣΥΣΚ.	ΚΩΔ.	ΤΙΜΗ
4LT	100	01.0993	0.30
8LT	100	01.0599	0.30
16LT	100	01.0601	0.30

MINI SPRAY



ΧΑΡΑΚΤΗΡΙΣΤΙΚΑ	ΧΡΩΜΑ	ΚΩΔ	ΤΙΜΗ
60LT ΓΚΡΙ 180°		01.0402	0.06
60LT ΓΚΡΙ 360°		01.0406	0.06
90LT ΠΡΑΣΙΝΟ 180°		01.0403	0.06
90LT ΠΡΑΣΙΝΟ 360°		01.0407	0.06
120LT ΚΟΚΚΙΝΟ 180°		01.0404	0.06
120LT ΚΟΚΚΙΝΟ 360°		01.0408	0.06
160LT ΚΑΦΕ 180°		01.0405	0.06
160LT ΚΑΦΕ 360°		01.0409	0.06

ΣΤΑΛΑΚΤΗΣ ΜΕ ΛΟΓΧΗ



ΧΑΡΑΚΤΗΡΙΣΤΙΚΑ	ΚΩΔ	ΤΙΜΗ
0-70 L/H 1 ΕΞΟΔΟΣ	01.0602	0.35
0-50 L/H 2 ΕΞΟΔΟΙ	01.0607	0.80

ΣΤΑΛΑΚΤΗΣ ΚΑΤΙΦ ΑΥΤΟΡΥΘΜΙΖΟΜΕΝΟΙ



ΧΑΡΑΚΤΗΡΙΣΤΙΚΑ	ΧΡΩΜΑ	ΣΥΣΚ.	ΚΩΔ	ΤΙΜΗ
2.3LT ΜΑΥΡΟΣ		100	18.0552	0.30
3.8LT ΚΟΚΚΙΝΟΣ		100	18.0553	0.30
8LT ΠΡΑΣΙΝΟΣ		100	18.0554	0.30

ΜΠΕΚ ΜΑΝΙΤΑΡΙ



SPECIAL



SUPER

ΧΑΡΑΚΤΗΡΙΣΤΙΚΑ	ΧΡΩΜΑ	ΣΥΣΚ.	ΚΩΔ	ΤΙΜΗ
SPECIAL 200LT ΚΙΤΡΙΝΟ		100	01.0461	0.30
SPECIAL 250LT ΑΣΠΡΟ		100	01.0466	0.30
SPECIAL 300LT ΛΑΔΙ		100	01.0467	0.30
SUPER 160LT ΚΑΦΕ		100	01.0479	0.35
SUPER 200LT ΚΙΤΡΙΝΟ		100	01.0462	0.35
SUPER 300LT ΛΑΔΙ		100	01.0469	0.35

ΣΤΑΛΑΚΤΗΣ ΡΥΘΜΙΖΟΜΕΝΟΣ



ΧΑΡΑΚΤΗΡΙΣΤΙΚΑ	ΧΡΩΜΑ	ΣΥΣΚ.	ΚΩΔ	ΤΙΜΗ
ΚΟΚΚΙΝΟΣ 0 - 70ΙΤ		100	01.0596	0.08
ΜΑΥΡΟΣ 0 - 120ΙΤ		100	01.0597	0.12
ΠΡΑΣΙΝΟΣ 30 - 120LT		100	01.0598	0.12
ΜΠΛΕ 0 - 140ΙΤ		100	01.0605	0.12

ΣΤΑΛΑΚΤΗΣ ΣΤΑΘΕΡΟΣ



ΧΑΡΑΚΤΗΡΙΣΤΙΚΑ	ΧΡΩΜΑ	ΣΥΣΚ.	ΚΩΔ	ΤΙΜΗ
ΜΑΥΡΟΣ 4LT ΙΣΙΟΣ		100	01.0590	0.16
ΜΑΥΡΟΣ 4ΙΤ ΛΟΞΟΣ		100	01.0593	0.16
ΚΟΚΚΙΝΟΣ 6LT ΙΣΙΟΣ		100	01.0591	0.16
ΚΟΚΚΙΝΟΣ 6LT ΛΟΞΟΣ		100	01.0594	0.16
ΜΠΛΕ 8LT ΙΣΙΟΣ		100	01.0592	0.16
ΜΠΛΕ 8LT ΛΟΞΟΣ		100	01.0595	0.16

ΣΤΑΛΑΚΤΗΣ ΑΥΤΟΡΥΘΜΙΖΟΜΕΝΟΣ-ΑΧΙΛΛΕΑΣ



ΧΑΡΑΚΤΗΡΙΣΤΙΚΑ	ΧΡΩΜΑ	ΣΥΣΚ.	ΚΩΔ	ΤΙΜΗ
ΜΑΥΡΟΣ 4LT		100	18.0550	0.32
ΜΠΛΕ 8LT		100	18.0551	0.32
ΠΡΑΣΙΝΟ 24LT		100	18.0564	0.32

ΠΕΝΝΕΣ (POLSOL)



ΧΑΡΑΚΤΗ.	ΣΥΣΚ.	ΚΩΔ.	ΤΙΜΗ
ΠΕΝΝΕΣ	100	01.0495	0.05

ΒΑΝΑΚΙ ΦΙΣ



ΧΑΡΑΚΤΗΡΙΣΤΙΚΑ	ΚΩΔ	ΤΙΜΗ
Φ 12 X 12	01.0146	0.75
Φ 16 X 16	01.0128	0.63
Φ 20 X 20	01.0129	0.67
Φ 25 X 25	01.0130	0.76

ΒΑΝΑΚΙ ΝΙΠΕΛ - ΦΙΣ



ΧΑΡΑΚΤΗΡΙΣΤΙΚΑ	ΚΩΔ	ΤΙΜΗ
Φ 16 X ½"	01.0113	0.75
Φ 16 X ⅜"	01.0114	0.75
Φ 20 X ½"	01.0116	0.75
Φ 20 X ⅜"	01.0117	0.75
Φ 25 X ⅜"	01.0119	0.90

ΒΑΝΑΚΙ ΝΙΠΕΛ-ΡΑΚΟΡ



ΧΑΡΑΚΤΗΡΙΣΤΙΚΑ	ΚΩΔ	ΤΙΜΗ
Φ 16 X ½"	01.0107	1.10
Φ 16 X ⅜"	01.0108	1.10
Φ 20 X ½"	01.0109	1.10
Φ 20 X ⅜"	01.0110	1.10

ΒΑΝΑΚΙ ΝΙΠΕΛ



ΧΑΡΑΚΤΗΡΙΣΤΙΚΑ	ΚΩΔ	ΤΙΜΗ
½" X ½"	01.0104	0.80
⅜" X ⅜"	01.0106	0.80
⅜" X ½"	01.0105	0.80

ΒΑΝΑΚΙ ΠΙΠΕΤΑ-ΦΙΣ



ΧΑΡΑΚΤΗΡΙΣΤΙΚΑ	ΚΩΔ	ΤΙΜΗ
Φ 16	01.0123	0.80
Φ 20	01.0124	0.80

ΒΑΝΑΚΙ ΠΙΠΕΤΑ-ΡΑΚΟΡ



ΧΑΡΑΚΤΗΡΙΣΤΙΚΑ	ΚΩΔ	ΤΙΜΗ
Φ 16	01.0121	1.00
Φ 20	01.0122	1.00

ΒΑΝΑΚΙ ΡΑΚΟΡ



ΧΑΡΑΚΤΗΡΙΣΤΙΚΑ	ΚΩΔ	ΤΙΜΗ
Φ 16 X 16	01.0125	1.20
Φ 20 X 20	01.0126	1.20

ΒΑΝΑΚΙ ΦΙΣ ΜΕ ΛΑΣΤΙΧΟ



ΧΑΡΑΚΤΗΡΙΣΤΙΚΑ	ΚΩΔ	ΤΙΜΗ
Φ 16	01.1000	0.90
Φ 20	01.1001	0.90

ΒΑΝΑΚΙ ΝΙΠΕΛ-ΦΙΣ ΘΗΛ



ΧΑΡΑΚΤΗΡΙΣΤΙΚΑ	ΤΙΜΗ
Φ 16 X ½"	1.30
Φ 16 X ⅜"	1.30
Φ 20 X ½"	1.30
Φ 20 X ⅜"	1.30
Φ 25 X ⅜"	1.30

ΒΑΝΑΚΙ ΝΙΠΕΛ Α-Θ



ΧΑΡΑΚΤΗΡΙΣΤΙΚΑ	ΤΙΜΗ
½"	1.30
⅜"	1.30
1"	1.30

ΒΑΝΑΚΙ ΝΙΠΕΛ - ΦΙΣ



ΧΑΡΑΚΤΗ.	ΣΥΣΚ.	ΚΩΔ.	ΤΙΜΗ
Φ 16 X 1"	50	01.0115	0.90
Φ 20 X 1"	50	01.0118	0.90
Φ 25 X 1"	50	01.0120	0.90

ΒΑΝΑΚΙ ΝΙΠΕΛ



ΧΑΡΑΚΤΗ.	ΣΥΣΚ.	ΚΩΔ.	ΤΙΜΗ
1" X 1"	50	01.0133	1.10
1" X ½"	50	01.0147	1.10

ΒΑΝΑΚΙ ΝΙΠΕΛ-ΡΑΚΟΡ



ΧΑΡΑΚΤΗ.	ΣΥΣΚ.	ΚΩΔ.	ΤΙΜΗ
Φ 16 X 1"	50	01.0132	1.20
Φ 20 X 1"	50	01.0111	1.20
Φ 25 X 1"	50	01.0112	1.20
Φ 25 X ½"	50	01.0134	1.20

ΒΑΝΑ ΠΛΑΣΤΙΚΗ Α-Θ



ΧΑΡΑΚΤΗΡΙΣΤΙΚΑ	ΚΩΔ	ΤΙΜΗ
½" Α - Θ	01.0100	2.40
1" Α - Θ	01.0102	2.40
1¼" Α - Θ	01.2109	6.50
1½" Α - Θ	01.0136	12.50
2" Α - Θ	01.0138	17.60

ΒΑΝΑ ΠΛΑΣΤΙΚΗ Θ-Θ



ΧΑΡΑΚΤΗΡΙΣΤΙΚΑ	ΚΩΔ	ΤΙΜΗ
½" Θ - Θ	01.0101	2.40
1" Θ - Θ	01.0103	2.40
1¼" Θ - Θ	01.2108	6.50
1½" Θ - Θ	01.0137	12.50
2" Θ - Θ	01.0139	17.60

ΒΑΝΑ ΜΕ ΡΑΚΟΡ



ΧΑΡΑΚΤΗΡΙΣΤΙΚΑ	ΚΩΔ	ΤΙΜΗ
Φ 40 X 1¼"	01.0149	9.00
Φ 50 X 1½"	01.0161	15.00
Φ 63 X 2"	01.0162	22.00

ΣΥΝΔΕΣΜΟΙ Θ - Α PP



ΧΑΡΑΚΤΗΡΙΣΤΙΚΑ	ΚΩΔ	ΤΙΜΗ
1" X 1"	18.0400	1.20

ΣΥΝΔΕΣΜΟΣ Θ - Θ PP



ΧΑΡΑΚΤΗΡΙΣΤΙΚΑ	ΚΩΔ	ΤΙΜΗ
1" X 1"	18.0401	1.60

ΓΩΝΙΑ Θ - Α PP



ΧΑΡΑΚΤΗΡΙΣΤΙΚΑ	ΚΩΔ	ΤΙΜΗ
1" X 1"	18.0402	1.25

ΤΑΥ Θ - Θ - Θ PP



ΧΑΡΑΚΤΗΡΙΣΤΙΚΑ	ΚΩΔ	ΤΙΜΗ
1" X 1" X 1"	18.0412	3.10

ΓΩΝΙΑ Θ - Θ PP



ΧΑΡΑΚΤΗΡΙΣΤΙΚΑ	ΚΩΔ	ΤΙΜΗ
1" X 1"	18.0403	1.95

ΣΤΑΥΡΟΣ Θ - Θ - Θ - Θ PP



ΧΑΡΑΚΤΗΡΙΣΤΙΚΑ	ΚΩΔ	ΤΙΜΗ
1" X 1" X 1" X 1"	18.0406	4.80

ΤΑΥ Θ - Θ - Α PP



ΧΑΡΑΚΤΗΡΙΣΤΙΚΑ	ΚΩΔ	ΤΙΜΗ
1" X 1" X 1"	18.0404	2.40

ΣΤΑΥΡΟΣ Θ - Θ - Θ - Α PP



ΧΑΡΑΚΤΗΡΙΣΤΙΚΑ	ΚΩΔ	ΤΙΜΗ
1" X 1" X 1" X 1"	18.0405	4.50

ΚΟΛΕΚΤΕΡ 2" 10ΑΤΜ



ΧΑΡΑΚΤΗΡΙΣΤΙΚΑ	ΚΩΔ	ΤΙΜΗ
4-ΕΞΟΔΩΝ 1" Θ-Θ	18.8874	16.00

ΚΟΛΕΚΤΕΡ 1"



ΧΑΡΑΚΤΗΡΙΣΤΙΚΑ	ΚΩΔ	ΤΙΜΗ
2-ΕΞΟΔΩΝ	18.0407	5.20
3-ΕΞΟΔΩΝ	18.0408	7.70
4-ΕΞΟΔΩΝ	18.0409	9.90

ΦΡΕΑΤΙΟ ΣΤΡΟΓΓΥΛΟ



ΧΑΡΑΚΤΗΡΙΣΤΙΚΑ	ΚΩΔ	ΤΙΜΗ
ΦΡΕΑΤΙΟ MINI	18.0430	4.30
ΦΡΕΑΤΙΟ LARGE	18.0431	7.00

MINI 6" Κυλινδρικό / Cylindrical
H: 23.60cm / D: 20.00cm /
d: 16.20cm

LARGE 10" Κυλινδρικό / Cylindrical
H: 25.60cm / D: 31.50cm /
d: 24.20cm

H: Ύψος / Height

D: Διάμετρος Βάσης /
Diameter for Base

d: Διάμετρος κοπόκι /
Diameter for cup

ΦΡΕΑΤΙΟ ΟΡΘΟΓΩΝΙΟ



ΧΑΡΑΚΤΗΡΙΣΤΙΚΑ	ΚΩΔ	ΤΙΜΗ
ΦΡΕΑΤΙΟ STANDARD	18.0432	20.00
ΦΡΕΑΤΙΟ JUMBO	18.0433	47.00

STANDAR 12" Ορθογώνιο / Rect-
angular H: 30.20cm / LxW: 50.40 x
37.60cm l x w: 41.40 x 28.20cm

JUMBO 14" Ορθογώνιο / Rectangular
H: 30.20cm / LxW: 64.00 x 49.50cm l
x w: 51.80 x 36.70cm

H: Ύψος / Height

LxW: Μήκος - Πλάτος
Bases/ length - width
for base

lxw: Μήκος - Πλάτος
καπόκι length - width
for cup

ΣΥΝΔΕΣΜΟΣ ΦΙΣ ΑΚΕΤΑΛΗΣ



ΧΑΡΑΚΤΗΡΙΣΤΙΚΑ	ΚΩΔ	ΤΙΜΗ
Φ 16 X 16	18.0504	0.09
Φ 20 X 20	18.0505	0.10

ΤΑΥ ΦΙΣ ΑΚΕΤΑΛΗΣ



ΧΑΡΑΚΤΗΡΙΣΤΙΚΑ	ΚΩΔ	ΤΙΜΗ
Φ 16 X 16 X 16	18.0509	0.22
Φ 20 X 20 X 20	18.0508	0.26

ΓΩΝΙΑ ΦΙΣ ΑΚΕΤΑΛΗΣ



ΧΑΡΑΚΤΗΡΙΣΤΙΚΑ	ΚΩΔ	ΤΙΜΗ
Φ 16 X 16	18.0506	0.40
Φ 20 X 20	18.0507	0.50

ΓΩΝΙΑ ΡΟΡ-UP ΦΙΣΕΤΑΛΗΣ ΦΙΣ ΑΚΕΤΑΛΗΣ



ΧΑΡΑΚΤΗΡΙΣΤΙΚΑ	ΚΩΔ	ΤΙΜΗ
Φ 16 X 1/2"	18.0500	0.33
Φ 16 X 1/3"	18.0501	0.33
Φ 20 X 1/2"	18.0502	0.35
Φ 20 X 1/3"	18.0503	0.35

ΣΤΑΥΡΟΣ ΦΙΣ ΑΚΕΤΑΛΗΣ



ΧΑΡΑΚΤΗΡΙΣΤΙΚΑ	ΚΩΔ	ΤΙΜΗ
Φ 16 X 16 X 16 X 16 [ΜΑΥΡΟ]	18.0512	0.55
Φ 16 X 16 X 16 X 16 [ΚΑΦΕ]	-	0.55

ΤΑΥ ΦΙΣ ΑΚΕΤΑΛΗΣ



ΧΑΡΑΚΤΗΡΙΣΤΙΚΑ	ΚΩΔ	ΤΙΜΗ
Φ 16 X 1/2" X 16	18.0510	0.42
Φ 16 X 1/3" X 16	18.0510	0.42
Φ 20 X 1/2" X 20	18.0511	0.45
Φ 20 X 1/3" X 20	18.0511	0.45

ΓΩΝΙΑ ΦΙΣ ΑΚΕΤΑΛΗΣ ΚΑΦΕ



ΧΑΡΑΚΤΗΡΙΣΤΙΚΑ	ΚΩΔ	ΤΙΜΗ
Φ 16 X 16	18.0516	0.30
Φ 20 X 20	-	0.38

ΤΑΥ ΦΙΣ ΑΚΕΤΑΛΗΣ ΚΑΦΕ



ΧΑΡΑΚΤΗΡΙΣΤΙΚΑ	ΚΩΔ	ΤΙΜΗ
Φ 16 X 16 X 16	18.0517	0.35
Φ 20 X 20 X 20	-	0.38

ΣΥΝΔΕΣΜΟΣ ΦΙΣ ΑΚΕΤΑΛΗΣ ΚΑΦΕ



ΧΑΡΑΚΤΗΡΙΣΤΙΚΑ	ΚΩΔ	ΤΙΜΗ
Φ 16 X 16	18.0518	0.10
Φ 20 X 20	-	0.14

ΕΞΑΡΤΗΜΑΤΑ ΚΑΦΕ

ΓΩΝΙΑ LOCK ΚΑΦΕ



ΧΑΡΑΚΤΗΡΙΣΤΙΚΑ	ΚΩΔ	ΤΙΜΗ
Φ16XΦ16	01.1080	0.80
Φ20X20	01.1087	0.80

ΡΑΚΟΡ LOCK ΚΑΦΕ



ΧΑΡΑΚΤΗΡΙΣΤΙΚΑ	ΚΩΔ	ΤΙΜΗ
16X3/4	01.1083	0.45
Φ20X3/4	01.1088	0.65

ΣΥΝΔΕΣΜΟΣ LOCK ΚΑΦΕ



ΧΑΡΑΚΤΗΡΙΣΤΙΚΑ	ΚΩΔ	ΤΙΜΗ
Φ16XΦ16	01.1081	0.56
Φ20X20	01.1089	0.65

ΤΑΥ LOCK ΚΑΦΕ



ΧΑΡΑΚΤΗΡΙΣΤΙΚΑ	ΚΩΔ	ΤΙΜΗ
Φ16XΦ16XΦ16	01.1082	0.97
Φ20X20X20	01.1086	1.00

ΑΚΡΟΣΩΛΗΝΙΑ



ΧΑΡΑΚΤΗΡΙΣΤΙΚΑ	ΚΩΔ	ΤΙΜΗ
½"	03.0001	1.40
¾"	03.0002	1.40
1"	03.0003	1.80
1¼"	03.0004	2.00
1½"	03.0005	2.30
2"	03.0006	2.50
2½"	03.0007	3.50
3"	03.0008	4.90

ΕΝΩΤΙΚΑ



ΧΑΡΑΚΤΗΡΙΣΤΙΚΑ	ΚΩΔ	ΤΙΜΗ
½"	03.0010	1.40
¾"	03.0011	1.40
1"	03.0012	1.80
1¼"	03.0013	2.00
1½"	03.0014	2.30
2"	03.0015	2.50
2½"	03.0016	3.50
3"	03.0017	4.90

ΚΑΜΠΥΛΕΣ



ΠΑΣΟ ΛΕΠΙ
ΝΕΟΥ ΤΥΠΟΥ

ΧΑΡΑΚΤΗΡΙΣΤΙΚΑ	ΚΩΔ	ΤΙΜΗ
1"	03.0060	7.90
1¼"	03.0061	8.90
1½"	03.0062	9.20
2"	03.0063	11.00
2½"	03.0064	13.50
3"	03.0065	17.00

ΜΑΣΤΟΙ



ΧΑΡΑΚΤΗΡΙΣΤΙΚΑ	ΚΩΔ	ΤΙΜΗ
½"	03.0020	1.30
¾"	03.0021	1.30
1"	03.0022	1.45
1¼"	03.0023	1.70
1½"	03.0024	2.20
2"	03.0025	2.50
2½"	03.0026	4.80
3"	03.0027	5.50

ΑΡΣΕΝΙΚΑ ΕΠΙΣΤΟΜΙΑ ΜΕ ΜΟΥΦΑ



ΧΑΡΑΚΤΗΡΙΣΤΙΚΑ	ΚΩΔ	ΤΙΜΗ
Φ 70 X 1¼"	03.0131	10.90
Φ 70 X 1½"	03.0132	10.90
Φ 70 X 2"	03.0133	11.40
Φ 70 X 2½"	03.0134	12.00
Φ 89 X 2"	03.0137	12.50
Φ 89 X 2½"	03.0138	13.50
Φ 89 X 3"	03.0139	15.50

ΤΑΥ

ΠΑΣΟ ΛΕΠΙ ΝΕΟΥ ΤΥΠΟΥ



ΧΑΡΑΚΤΗΡΙΣΤΙΚΑ	ΚΩΔ	ΤΙΜΗ
1"	03.0050	7.80
1¼"	03.0051	8.40
1½"	03.0052	8.40
2"	03.0053	11.50
2½"	03.0054	15.00
3"	03.0055	17.00

ΘΗΛΥΚΑ ΕΠΙΣΤΟΜΙΑ ΜΕ ΑΚΡΟΣΩΛΗΝΙΟ

ΠΑΣΟ ΛΕΠΙ ΝΕΟΥ ΤΥΠΟΥ



ΧΑΡΑΚΤΗΡΙΣΤΙΚΑ	ΚΩΔ	ΤΙΜΗ
Φ 70 X 1"	03.0100	9.80
Φ 70 X 1¼"	03.0101	9.80
Φ 70 X 1½"	03.0102	10.20
Φ 70 X 2"	03.0103	10.90
Φ 70 X 2½"	03.0104	11.50
Φ 70 X 3"	-	-
Φ 89 X 2"	03.0107	12.00
Φ 89 X 2½"	03.0108	12.00
Φ 89 X 3"	03.0109	12.90

ΔΕΝ ΠΕΡΙΛΑΜΒΑΝΟΝΤΑΙ ΟΙ ΕΛΑΣΤΙΚΟΙ ΔΑΚΤΥΛΙΟΙ

ΑΡΣΕΝΙΚΑ ΕΠΙΣΤΟΜΙΑ ΜΕ ΑΚΡΟΣΩΛΗΝΙΟ

ΠΑΣΟ ΛΕΠΙ
ΝΕΟΥ ΤΥΠΟΥ



ΧΑΡΑΚΤΗΡΙΣΤΙΚΑ	ΚΩΔ	ΤΙΜΗ
Φ 70 X 1"	03.0110	9.80
Φ 70 X 1¼"	03.0111	9.80
Φ 70 X 1½"	03.0112	10.20
Φ 70 X 2"	03.0113	10.90
Φ 70 X 2½"	03.0114	11.50
Φ 70 X 3"	-	-
Φ 89 X 2"	03.0117	12.00
Φ 89 X 2½"	03.0118	12.00
Φ 89 X 3"	03.0119	12.90

ΘΗΛΥΚΑ ΕΠΙΣΤΟΜΙΑ ΜΕ ΜΟΥΦΑ



ΧΑΡΑΚΤΗΡΙΣΤΙΚΑ	ΚΩΔ	ΤΙΜΗ
Φ 70 X 1¼"	-	10.90
Φ 70 X 1½"	03.0122	10.90
Φ 70 X 2"	03.0123	11.40
Φ 70 X 2½"	03.0124	12.00
Φ 89 X 2"	03.0127	12.50
Φ 89 X 2½"	03.0128	13.50
Φ 89 X 3"	03.0129	15.50

* ΔΕΝ ΠΕΡΙΛΑΜΒΑΝΟΝΤΑΙ ΟΙ ΕΛΑΣΤΙΚΟΙ ΔΑΚΤΥΛΙΟΙ **

ΜΟΥΦΑ ΣΙΔΗΡΟΥ



ΧΑΡΑΚΤΗΡΙΣΤΙΚΑ	ΚΩΔ	ΤΙΜΗ
½"	03.0300	0.80
¾"	03.0301	0.90
1"	03.0302	1.30
1¼"	03.0303	1.80
1½"	03.0304	2.40
2"	03.0305	3.40
2½"	03.0306	6.00
3"	03.0307	7.50
4"	03.0308	12.00

ΕΞΑΡΤΗΜΑΤΑ ΣΙΔΗΡΟΣΩΛΗΝΑΣ

ΚΑΜΠΥΛΕΣ ΜΕ ΘΗΛΥΚΟ ΚΑΙ ΑΡΣΕΝΙΚΟ ΕΠΙΣΤΟΜΙΟ



ΠΑΣΣΟ - ΛΕΠΙ ΝΕΟΥ ΤΥΠΟΥ



ΘΗΛΥΚΟ

ΑΡΣΕΝΙΚΟ

ΧΑΡΑΚΤΗΡΙΣΤΙΚΑ	ΚΩΔ	ΤΙΜΗ	ΧΑΡΑΚΤΗΡΙΣΤΙΚΑ	ΚΩΔ	ΤΙΜΗ
Φ 70 X 1½"	03.0140	13.5	Φ 70 X 1½"	03.0147	13.50
Φ 70 X 2"	03.0141	15.5	Φ 70 X 2"	03.0148	15.50
Φ 70 X 2½"	03.0142	17.5	Φ 70 X 2½"	03.0149	17.5
Φ 89 X 2"	-	17.5	Φ 89 X 2"	03.0150	17.5
Φ 89 X 2½"	03.0144	19.5	Φ 89 X 2½"	03.0151	19.5
Φ 89 X 3"	03.0145	25.00	Φ 89 X 3"	03.0152	25.00

ΚΑΜΠΥΛΕΣ ΜΕ ΑΡΣ. - ΘΗΛ. & ΑΡΠΑΓΗ

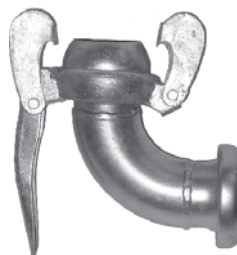

ΧΑΡΑΚΤΗΡΙΣΤΙΚΑ	ΚΩΔ	ΤΙΜΗ
Φ 70	03.0160	32.00
Φ 89	03.0161	60.00

ΣΥΣΤΟΛΕΣ



ΧΑΡΑΚΤΗΡΙΣΤΙΚΑ	ΚΩΔ	ΤΙΜΗ
1½" X 1"	03.0030	5.20
1½" X 1"	03.0031	5.50
1½" X 1½"	03.0032	5.50
2" X 1½"	03.0034	6.00
2" X 1½"	03.0035	6.00
2½" X 2"	03.0037	6.00
3" X 2"	03.0039	9.00
3" X 2½"	03.0040	9.00

ΠΩΜΑΤΑ



ΧΑΡΑΚΤΗΡΙΣΤΙΚΑ	ΚΩΔ	ΤΙΜΗ
Φ 70 ΘΗΛΥΚΟ	03.0076	7.80
Φ 89 ΘΗΛΥΚΟ	03.0078	9.50
Φ 70 ΑΡΣΕΝΙΚΟ	03.0077	7.80
Φ 89 ΑΡΣΕΝΙΚΟ	03.0079	9.50

ΕΛΑΣΤΙΚΟΙ ΔΑΚΤΥΛΙΟΙ



ΧΑΡΑΚΤΗΡΙΣΤΙΚΑ	ΚΩΔ	ΤΙΜΗ
Φ 70	03.0080	0.80
Φ 89	03.0081	0.90

ΣΕΤ ΕΝΩΤΙΚΑ

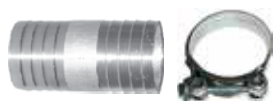

ΧΑΡΑΚΤΗΡΙΣΤΙΚΑ	ΚΩΔ	ΤΙΜΗ
1" - ΣΦΙΚΤΗΡΑ 32-35	03.0029	4.70
1¼" - ΣΦΙΚΤΗΡΑ 40-44	03.0029	5.20

ΑΡΠΑΓΕΣ



ΧΑΡΑΚΤΗΡΙΣΤΙΚΑ	ΚΩΔ	ΤΙΜΗ
Φ 70	03.0070	11.00
Φ 89	03.0071	13.00

ΣΕΤ ΑΚΡΟΣΩΛΗΝΙΟ

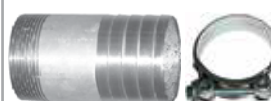

ΧΑΡΑΚΤΗΡΙΣΤΙΚΑ	ΚΩΔ	ΤΙΜΗ
1" - ΣΦΙΚΤΗΡΑ 32-35	03.0019	3.40
1¼" - ΣΦΙΚΤΗΡΑ 40-44	03.0028	4.00

ΣΩΛΗΝΟΜΑΣΤΟΙ (ΚΑΤΟΠΙΝ ΠΑΡΑΓΓΕΛΙΑΣ)







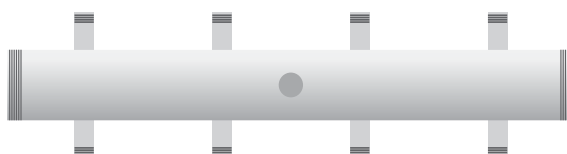



ΔΙΑΤΟΜΗ	½"	¾"	1"	1¼"	1½"	2"	2½"	3"	
ΜΗΚΟΣ	20CM	30CM	40CM	50CM	60CM	70CM	80CM	90CM	100CM

ΚΟΛΕΚΤΕΡ ΜΕΤΑΛΛΙΚΑ (ΚΑΤΟΠΙΝ ΠΑΡΑΓΓΕΛΙΑΣ)



ΓΑΛΒΑΝΙΣΜΕΝΑ ΕΞΑΡΤΗΜΑΤΑ

		1/2"	1/3"	1"	1 1/4"	1 1/2"	2"	2 1/2"	3"	4"
	ΓΩΝΙΕΣ ΚΟΡΔΩΝ	1.50	1.80	2.60	5.30	8.60	10.40	32.10	44.00	78.80
	ΚΩΔΙΚΟΣ	02.0001	02.0002	02.0003	02.0004	02.0005	02.0006	02.0007	02.0008	02.0009
	ΤΑΥ ΚΟΡΔΩΝ	1.50	2.60	3.80	7.20	11.20	18.00	39.20	52.40	102.60
	ΚΩΔΙΚΟΣ	02.0020	02.0021	02.0022	02.0023	02.0024	02.0025	02.0026	02.0027	02.0028
	ΓΩΝΙΕΣ ΜΕΒ	1.50	2.40	3.50	6.40	9.50	15.00	38.00	44.00	76.00
	ΚΩΔΙΚΟΣ	02.0010	02.0011	02.0012	02.0013	02.0014	02.0015	02.0016	02.0017	02.0018
	ΜΑΣΤΟΙ ΕΞΑΓΩΓΟΙ	1.30	1.70	2.40	4.30	4.90	9.30	17.00	20.00	76.50
	ΚΩΔΙΚΟΣ	02.0030	02.0031	02.0032	02.0033	02.0034	02.0035	02.0036	02.0037	02.0038
	ΡΑΚΟΡ ΚΩΝΙΚΑ ΘΗΛΥΚΑ	5.70	6.40	7.40	13.90	16.20	26.50	63.40	88.50	178.70
	ΚΩΔΙΚΟΣ	02.0100	02.0101	02.0102	02.0103	02.0104	02.0105	02.0106	02.0107	-
	ΤΑΠΕΣ ΑΡΣΕΝΙΚΕΣ	0.90	1.20	1.40	2.70	3.70	5.90	13.90	17.90	31.60
	ΚΩΔΙΚΟΣ	02.0080	02.0081	02.0082	02.0083	02.0084	02.0085	02.0086	02.0087	02.0088
	ΤΑΠΕΣ ΘΗΛΥΚΕΣ	1.50	1.70	2.20	3.30	4.10	7.80	15.20	18.00	36.40
	ΚΩΔΙΚΟΣ	02.0090	02.0091	02.0092	02.0093	02.0094	02.0095	02.0096	02.0097	-
	ΣΤΑΥΡΟΙ ΚΟΡΔΩΝ	7.90	11.80	14.50	19.50	26.00	38.90	88.00	101.30	168.00
	ΚΩΔΙΚΟΣ	02.0070	02.0071	02.0072	02.0073	02.0074	02.0075	02.0076	-	-

ΣΥΣΤΟΛΕΣ ΑΜΕΡΙΚΗΣ



ΙΝΤΖΕΣ	ΚΩΔ.	ΤΙΜΗ
3/4 X 1/2	02.0120	2.10
1 X 3/4	02.0122	2.30
1 X 1/2	02.0121	2.20
1 1/4 X 1	02.0125	3.30
1 1/4 X 3/4	02.0124	3.30
1 1/4 X 1/2	02.0123	3.30
1 1/2 X 1 1/4	02.0129	5.50
1 1/2 X 1	02.0128	5.50
1 1/2 X 3/4	02.0127	5.50
1 1/2 X 1/2	-	5.50
2 X 1 1/2	02.0134	8.10
2 X 1 1/4	02.0133	8.10
2 X 1	02.0132	8.10
2 X 3/4	-	8.10
2 X 1/2	02.0130	8.10
2 1/2 X 2	02.0138	20.90
2 1/2 X 1 1/2	02.0137	20.90
2 1/2 X 1 1/4	02.0136	20.90
2 1/2 X 1	02.0135	20.90
3 X 2 1/2	02.0143	30.00
3 X 2	02.0142	30.00
3 X 1 1/2	02.0141	30.00
3 X 1 1/4	-	30.00
3 X 1	-	30.00
4 X 3	-	56.70
4 X 2 1/2	02.0144	56.70
4 X 2	-	56.70

ΣΥΣΤΟΛΕΣ ΑΓΓΛΙΑΣ



ΙΝΤΖΕΣ	ΚΩΔ.	ΤΙΜΗ
3/4 X 1/2	02.0150	2.90
1 X 3/4	02.0152	3.70
1 X 1/2	02.0151	3.70
1 1/4 X 1	02.0155	6.20
1 1/4 X 3/4	02.0154	7.90
1 1/4 X 1/2	-	7.90
1 1/2 X 1 1/4	02.0159	8.10
1 1/2 X 1	02.0158	8.10
1 1/2 X 3/4	02.0157	8.10
1 1/2 X 1/2	-	8.10
2 X 1 1/2	02.0164	14.00
2 X 1 1/4	02.0163	14.00
2 X 1	02.0162	14.00
2 X 3/4	-	14.00
2 X 1/2	-	14.00
2 1/2 X 2	02.0168	44.00
2 1/2 X 1 1/2	02.0167	44.00
2 1/2 X 1 1/4	02.0166	44.00
2 1/2 X 1	02.0165	44.00
3 X 2 1/2	02.0172	66.20
3X2	02.0171	66.20
3 X 1 1/2	02.0170	66.20
4 X 3	02.0175	107.90
4 X 2 1/2	02.0173	107.90
4 X 2	02.0174	107.90

ΠΙΣΤΟΛΙΑ ΝΕΡΟΥ

ΧΑΡΑΚΤΗΡΙΣΤΙΚΑ	ΚΩΔ	ΤΙΜΗ
7 ΘΕΣΕΩΝ LIME LINE	17.3009	6.00
ΡΥΘΜ. LIME LINE	17.3010	4.90
ΡΥΘΜ. LIME LINE ΕΝΙΣΧΥΜΕΝΟ	17.3011	5.90
ΡΥΘΜ. ΜΕΤΑΛΛΙΚΟ LIME LINE	17.3012	14.00
ΕΚΤΟΞΕΥΤΗΣ ΝΕΡΟΥ LIME	17.3022	1.70



17.3009

17.3010

17.3011

17.3012

17.3022

**ΣΥΝΔΕΤΗΡΑΣ
ΤΑΧΥΣΥΝΔΕΣΜΩΝ LIME LINE**



ΧΑΡΑΚΤΗΡΙΣΤΙΚΑ	ΚΩΔ	ΤΙΜΗ
ΣΥΝΔΕΤΗΡΑΣ	17.3006	0.70

ΤΑΧΥΣΥΝΔΕΣΜΟΣ LIME LINE



ΧΑΡΑΚΤΗΡΙΣΤΙΚΑ	ΚΩΔ	ΤΙΜΗ
1/2 ΕΝΙΣΧΥΜΕΝΟ	17.3018	1.50
3/4 ΕΝΙΣΧΥΜΕΝΟ	17.3020	1.80
3/4 ΜΕ ΠΑΣΟ	17.3037	1.00

ΤΑΧΥΣΥΝΔΕΣΜΟΣ LIME LINE



ΧΑΡΑΚΤΗΡΙΣΤΙΚΑ	ΚΩΔ	ΤΙΜΗ
1/2 ΓΩΝΙΑΚΟΣ	17.3019	3.20

**ΣΥΝΔΕΣΜΟΣ ΛΑΣΤΙΧΟΥ
LIME LINE**



ΧΑΡΑΚΤΗΡΙΣΤΙΚΑ	ΚΩΔ	ΤΙΜΗ
1/2	17.3015	1.20
3/4X1/2	17.3016	1.45
3/4	17.3017	1.45

ΡΑΚΟΡ ΒΡΥΣΗΣ LIME LINE



ΧΑΡΑΚΤΗΡΙΣΤΙΚΑ	ΚΩΔ	ΤΙΜΗ
3/4 ΘΗΛ. ΜΕ ΒΑΝΑΚΙ	17.3008	1.95

ΡΑΚΟΡ ΒΡΥΣΗΣ LIME LINE



ΧΑΡΑΚΤΗΡΙΣΤΙΚΑ	ΚΩΔ	ΤΙΜΗ
3/4 ΘΗΛ.	17.3021	0.70
1' ΘΗΛ.	17.3041	0.85

ΠΑΡΟΧΗ 4-ΕΞΟΔΩΝ



ΧΑΡΑΚΤΗΡΙΣΤΙΚΑ	ΚΩΔ	ΤΙΜΗ
3/4	17.3030	12.00

ΚΑΤΑΒΡΕΧΤΗΡΙ



ΧΑΡΑΚΤΗΡΙΣΤΙΚΑ	ΚΩΔ	ΤΙΜΗ
88CM WHITE LINE	17.3023	18.00

ΒΟΛΒΟΦΥΤΕΥΤΗΡΙ



ΧΑΡΑΚΤΗΡΙΣΤΙΚΑ	ΚΩΔ	ΤΙΜΗ
BRADAS	17.3024	4.50

ΕΚΤΟΞΕΥΤΗΣ LIME LINE



ΧΑΡΑΚΤΗΡΙΣΤΙΚΑ	ΚΩΔ	ΤΙΜΗ
ΣΕ ΛΟΓΧΗ	17.3031	4.00

ΕΚΤΟΞΕΥΤΗΣ LIME LINE



ΧΑΡΑΚΤΗΡΙΣΤΙΚΑ	ΚΩΔ	ΤΙΜΗ
ΣΕ ΒΑΣΗ 8-ΘΕΣΕΩΝ	17.3032	5.20

ΕΚΤΟΞΕΥΤΗΣ LIME LINE



ΧΑΡΑΚΤΗΡΙΣΤΙΚΑ	ΚΩΔ	ΤΙΜΗ
ΣΕ ΒΑΣΗ 3-ΘΕΣΕΩΝ	17.3033	6.00

ΨΑΛΙΔΙ ΛΟΥΛΟΥΔΙΩΝ



ΧΑΡΑΚΤΗΡΙΣΤΙΚΑ	ΚΩΔ	ΤΙΜΗ
ΠΛΑΓΙΟ BRADAS	17.3025	10.00

ΨΑΛΙΔΙ ΛΟΥΛΟΥΔΙΩΝ



ΧΑΡΑΚΤΗΡΙΣΤΙΚΑ	ΚΩΔ	ΤΙΜΗ
ΙΣΙΟ BRADAS	17.3026	10.00

ΨΑΛΙΔΙ ΚΛΑΔΟΥ



ΧΑΡΑΚΤΗΡΙΣΤΙΚΑ	ΚΩΔ	ΤΙΜΗ
ΛΟΞΟ BRADAS	17.3028	9.50
ΧΕΙΡΟΣ BRADAS	17.3029	11.00

ΑΝΕΜΗ ΛΑΣΤΙΧΟΥ LIME LINE



ΧΑΡΑΚΤΗΡΙΣΤΙΚΑ	ΚΩΔ	ΤΙΜΗ
ΧΩΡΙΣ ΤΡΟΧΟΥΣ	17.3034	26.00

ΑΝΕΜΗ ΛΑΣΤΙΧΟΥ LIME LINE



ΧΑΡΑΚΤΗΡΙΣΤΙΚΑ	ΚΩΔ	ΤΙΜΗ
ΜΕ ΤΡΟΧΟΥΣ	17.3035	28.00

ΛΑΣΤΙΧΟ ΕΠΕΚΤΕΙΝΟΜΕΝΟ



ΧΑΡΑΚΤΗΡΙΣΤΙΚΑ	ΚΩΔ	ΤΙΜΗ
5Μ-15Μ	17.3036	28.00

ΒΕΝΤΑΛΙΑ



ΧΑΡΑΚΤΗΡΙΣΤΙΚΑ	ΚΩΔ	ΤΙΜΗ
ΕΝΙΣΧΥΜΕΝΗ	17.3014	19.00

ΒΕΝΤΑΛΙΑ



ΧΑΡΑΚΤΗΡΙΣΤΙΚΑ	ΚΩΔ	ΤΙΜΗ
ΑΠΛΗ	17.3013	14.00

ΚΡΕΜΑΣΤΡΑ ΛΑΣΤΙΧΟΥ



ΧΑΡΑΚΤΗΡΙΣΤΙΚΑ	ΚΩΔ	ΤΙΜΗ
ΤΟΙΧΟΥ	17.1032	3.20

ΦΤΥΑΡΑΚΙ



ΧΑΡΑΚΤΗΡΙΣΤΙΚΑ	ΚΩΔ	ΤΙΜΗ
ΜΕΤΑΛΛΙΚΟ ΧΕΡΙ	17.0510	9.50

ΦΥΤΕΥΤΗΡΙ



ΧΑΡΑΚΤΗΡΙΣΤΙΚΑ	ΚΩΔ	ΤΙΜΗ
3003	17.0204	9.00

ΣΚΑΛΙΣΤΗΡΙ ΜΕ ΜΕΤΑΛΛΙΚΟ ΧΕΡΙ



ΧΑΡΑΚΤΗΡΙΣΤΙΚΑ	ΚΩΔ	ΤΙΜΗ
3005	17.0511	12.00

ΒΟΛΒΟΦΥΤΕΥΤΗΡΙ



ΧΑΡΑΚΤΗΡΙΣΤΙΚΑ	ΚΩΔ	ΤΙΜΗ
3012	17.0199	8.00

ΨΑΛΙΔΙ ΓΚΑΖΟΝ



ΧΑΡΑΚΤΗΡΙΣΤΙΚΑ	ΚΩΔ	ΤΙΜΗ
ΨΑΛΙΔΙ ΓΚΑΖΟΝ	17.0236	19.00

ΣΚΟΥΠΑ ΓΚΑΖΟΝ



ΧΑΡΑΚΤΗΡΙΣΤΙΚΑ	ΚΩΔ	ΤΙΜΗ
3042	17.0215	19.00

ΤΖΟΥΓΚΡΑΝΑ



ΧΑΡΑΚΤΗΡΙΣΤΙΚΑ	ΚΩΔ	ΤΙΜΗ
14 ΔΟΝΤΙΑ	17.0505	9.00

ΤΖΟΥΓΚΡΑΝΑ ΜΕ ΣΤΥΛΙΑΡΙ 1.5Μ



ΧΑΡΑΚΤΗΡΙΣΤΙΚΑ	ΚΩΔ	ΤΙΜΗ
14 ΔΟΝΤΙΑ	17.0621	19.00

ΣΚΟΥΠΑ ΓΚΑΖΟΝ



ΧΑΡΑΚΤΗΡΙΣΤΙΚΑ	ΚΩΔ	ΤΙΜΗ
ΜΕ ΚΟΝΤΑΡΙ ΑΛΟΥΜΙΝΙΟΥ	17.0620	29.50
ΜΕ ΞΥΛΙΝΟ ΚΟΝΤΑΡΙ	35.0084	24.00

ΤΖΟΥΓΚΡΑΝΑΚΙ



ΧΑΡΑΚΤΗΡΙΣΤΙΚΑ	ΚΩΔ	ΤΙΜΗ
6 ΔΟΝΤΙΑ	17.0509	8.50

ΦΤΥΑΡΑΚΙ ΜΕ FIBER GLASS



ΧΑΡΑΚΤΗΡΙΣΤΙΚΑ	ΚΩΔ	ΤΙΜΗ
2895	14.1130	4.00

ΣΚΑΛΙΣΤΗΡΙ ΜΕ FIBER GLASS



ΧΑΡΑΚΤΗΡΙΣΤΙΚΑ	ΚΩΔ	ΤΙΜΗ
2 ΔΟΝΤΙΑ	14.1133	6.00

ΣΚΟΥΠΑ ΓΚΑΖΟΝ



ΧΑΡΑΚΤΗΡΙΣΤΙΚΑ	ΚΩΔ	ΤΙΜΗ
ΧΩΡΙΣ ΚΟΝΤΑΡΙ	17.0211	6.00

ΣΚΟΥΠΑ ΓΚΑΖΟΝ ΜΕ ΚΟΝΤΑΡΙ



ΧΑΡΑΚΤΗΡΙΣΤΙΚΑ	ΚΩΔ	ΤΙΜΗ
ΡΥΘΜΙΖΟΜΕΝΗ ΘΛΗΣΚΟΠΙΚΗ	17.0210	12.00

ΦΥΤΕΥΤΗΡΙ



ΧΑΡΑΚΤΗΡΙΣΤΙΚΑ	ΚΩΔ	ΤΙΜΗ
ΦΥΤΕΥΤΗΡΙ	17.0203	2.70

ΠΑΡΟΧΗ ΔΙΠΛΗ



ΧΑΡΑΚΤΗΡΙΣΤΙΚΑ	ΚΩΔ	ΤΙΜΗ
ΔΙΠΛΗ	17.3007	3.20

ΦΡΟΥΤΟΣΥΛΛΕΚΤΗΣ



ΧΑΡΑΚΤΗΡΙΣΤΙΚΑ	ΚΩΔ	ΤΙΜΗ
ΕΝΙΣΧΥΜΕΝΟΣ	17.3042	8.00
ΦΡΟΥΤΟΣΥΛΛΕΚΤΗΣ	36.0306	6.50

ΣΤΗΡΙΓΜΑ ΦΥΤΩΝ

BLUE DOT



ΧΑΡΑΚΤΗΡΙΣΤΙΚΑ	ΚΩΔ	ΤΙΜΗ
60CM / 8MM	17.0374	0.65
90CM / 11MM	17.0371	0.90
120CM / 11MM	17.0372	1.00
150CM / 16MM	17.0375	2.20

ΤΖΟΥΓΚΡΑΝΑ ΦΥΛΛΩΝ



ΧΑΡΑΚΤΗΡΙΣΤΙΚΑ	ΚΩΔ	ΤΙΜΗ
ΠΟΡΤΟΚΑΛΙ	35.0095	14.00

ΧΡΟΝΟΔΙΑΚΟΠΤΗΣ



ΧΑΡΑΚΤΗΡΙΣΤΙΚΑ	ΚΩΔ	ΤΙΜΗ
ΧΡΟΝΟΔΙΑΚΟΠΤΗΣ	17.3044	13.50

ΦΡΟΥΤΟΣΥΛΛΕΚΤΗΣ ΜΕ ΚΟΝΤΑΡΙ



ΧΑΡΑΚΤΗΡΙΣΤΙΚΑ	ΚΩΔ	ΤΙΜΗ
ΜΗΚΟΣ: 1.50-3.75Μ	-	30

ΚΟΦΤΗΣ ΜΟΚΕΤΑΣ



ΚΩΔ	ΤΙΜΗ
-	1.80

ΤΖΟΥΓΚΡΑΝΑ



ΧΑΡΑΚΤΗΡΙΣΤΙΚΑ	ΚΩΔ	ΤΙΜΗ
ΤΖΟΥΓΚΡΑΝΑ 5Δ	17.0202	4.90

ΦΤΥΑΡΑΚΙ



ΧΑΡΑΚΤΗΡΙΣΤΙΚΑ	ΚΩΔ	ΤΙΜΗ
ΦΤΥΑΡΑΚΙ	17.0201	4.90

ΣΚΑΛΙΣΤΗΡΙ



ΧΑΡΑΚΤΗΡΙΣΤΙΚΑ	ΚΩΔ	ΤΙΜΗ
ΣΚΑΛΙΣΤΗΡΙ 2Δ	17.0200	5.20

ΛΑΣΤΙΧΟ ΣΠΙΡΑΛ



ΧΑΡΑΚΤΗΡΙΣΤΙΚΑ	ΚΩΔ	ΤΙΜΗ
ΛΑΣΤΙΧΟ ΣΠΙΡΑΛ 7.5Μ	17.1035	-

ΨΑΛΙΔΑ ΚΛΑΔΟΥ



13.1174

13.1175

ΧΑΡΑΚΤΗΡΙΣΤΙΚΑ	ΚΩΔ	ΤΙΜΗ
ΨΑΛΙΔΑ ΚΛΑΔΟΥ	13.1174	30.00
ΨΑΛΙΔΑ ΚΛΑΔΟΥ ΤΗΛΕΣΚΟΠΙΚΗ	13.1175	35.00

ΠΑΡΟΧΕΣ ΟΡΕΙΧΑΛΚΙΝΕΣ



ΧΑΡΑΚΤΗΡΙΣΤΙΚΑ	ΚΩΔ	ΤΙΜΗ
ΔΙΠΛΗ 3-ΕΞ. 3/4"	17.0057	26.00
ΤΡΙΠΛΗ 3-ΕΞ. 3/4"	17.0059	33.00

ΣΥΝΔΕΤΗΡΑΣ ΛΑΣΤΙΧΟΥ ΟΡΕΙΧΑΛΚΙΝΟΣ



ΧΑΡΑΚΤΗΡΙΣΤΙΚΑ	ΚΩΔ	ΤΙΜΗ
1/2"	17.0011	5.00
3/8"	17.0010	7.20

ΤΑΧΥΣΥΝΔΕΣΜΟΣ ΟΡΕΙΧΑΛΚΙΝΟΣ



ΧΑΡΑΚΤΗΡΙΣΤΙΚΑ	ΚΩΔ	ΤΙΜΗ
ΤΑΧΥΣΥΝΔΕΣΜΟΣ 1/2"	17.0015	5.50
ΤΑΧΥΣΥΝΔΕΣΜΟΣ 3/8"	17.0016	7.20

ΣΥΡΜΑ ΠΛΑΣΤΙΚΟΠΟΙΗΜΕΝΟ



ΧΑΡΑΚΤΗΡΙΣΤΙΚΑ	ΚΩΔ	ΤΙΜΗ
ΣΥΡΜΑ 30Μ	17.0212	2.00
ΣΥΡΜΑ 50Μ	17.0213	2.70
ΣΥΡΜΑ 100Μ	17.0214	3.90

ΡΑΚΟΡ ΒΡΥΣΗΣ ΟΡΕΙΧΑΛΚΙΝΟ



ΧΑΡΑΚΤΗΡΙΣΤΙΚΑ	ΚΩΔ	ΤΙΜΗ
ΡΑΚΟΡ ΒΡΥΣΗΣ 1/2"	17.0039	3.50
ΡΑΚΟΡ ΒΡΥΣΗΣ 1"	17.0038	4.90

ΕΚΤΟΞΕΥΤΗΣ ΟΡΕΙΧΑΛΚΙΝΟΣ



ΧΑΡΑΚΤΗΡΙΣΤΙΚΑ	ΚΩΔ	ΤΙΜΗ
ΕΚΤΟΞΕΥΤΗΣ	17.0078	7.00

ΨΑΛΙΔΑ ΜΠΟΡΝΤΟΥΡΑΣ



ΧΑΡΑΚΤΗΡΙΣΤΙΚΑ	ΚΩΔ	ΤΙΜΗ
ΜΕ ΧΕΡΙ ΑΛΟΥΜΙΝΙΟΥ	17.0234	22.00

ΛΑΣΤΙΧΑ ΠΛΕΚΤΑ ΜΠΛΕ

ΕΥΚΑΜΠΤΟΣ ΣΩΛΗΝΑΣ PVC ΕΝΙΣΧΥΜΕΝΟΣ ΑΠΟ ΠΟΛΥΕΣΤΕΡΙΚΗ ΠΛΕΞΗ



ΔΙΑΤΟΜΗ	ΜΕΤΡΑ	ΚΩΔ	ΤΙΜΗ/Μ
½"	15Μ	09.0022	1.15
½"	20Μ	09.0023	1.15
½"	25Μ	09.0024	1.15
½"	30Μ	09.0025	1.15
½"	50Μ	09.0009	1.15
⅝"	15Μ	09.0033	1.50
⅝"	20Μ	09.0030	1.50
⅝"	25Μ	09.0031	1.50
⅝"	30Μ	09.0032	1.50
⅝"	50Μ	09.0010	1.50
¾"	50Μ	09.0011	1.90
1"	50Μ	09.0012	2.50

ΛΑΣΤΙΧΑ ΔΙΠΛΑ ΚΙΤΡΙΝΑ

ΕΥΚΑΜΠΤΟΣ ΣΩΛΗΝΑΣ PVC ΕΝΙΣΧΥΜΕΝΟΣ ΑΠΟ ΠΟΛΥΕΣΤΕΡΙΚΗ ΠΛΕΞΗ



ΔΙΑΤΟΜΗ	ΜΕΤΡΑ	ΚΩΔ	ΤΙΜΗ/Μ
½"	20Μ	09.0005	0.80
½"	25Μ	09.0046	0.80
½"	30Μ	09.0096	0.80
½"	50Μ	09.0038	0.80
⅝"	15Μ	09.0048	1.05
⅝"	20Μ	09.0006	1.05
⅝"	25Μ	09.0049	1.05
⅝"	30Μ	09.0047	1.05
⅝"	50Μ	09.0039	1.05
¾"	50Μ	09.0007	1.30
1"	25Μ	09.0008	1.90
1"	50Μ	09.0153	1.90

ΛΑΣΤΙΧΟ PVC ΛΕΙΟ ΜΑΥΡΟ

ΕΥΚΑΜΠΤΟΣ ΣΩΛΗΝΑΣ PVC ΧΩΡΙΣ ΠΛΕΞΗ



ΧΑΡ/ΚΑ	ΜΕΤΡΑ	ΚΩΔ	ΤΙΜΗ/Μ
½"	20Μ	09.0017	0.75
½"	50Μ	09.0040	0.75
"	20Μ	09.0018	1.10
"	50Μ	09.0041	1.10
⅝"	50Μ	09.0019	1.20
1"	50Μ	09.0021	1.90

ΛΑΣΤΙΧΟ ΓΙΑ ΓΚΑΖΙ ΒΟΥΤΑΝΙΟΥ - ΠΡΟΠΑΝΙΟΥ



ΧΑΡΑΚΤΗΡΙΣΤΙΚΑ	ΚΩΔ	ΤΙΜΗ/Μ
8ΜΜ ΒΟΥΤΑΝΙΟΥ	09.0092	1.40
8ΜΜ ΠΡΟΠΑΝΙΟΥ	09.0083	2.00

Διατίθεται σε ρολά των 50 μέτρων

ΜΑΝΙΚΑ ΧΩΡΙΣ ΛΙΝΑ



ΧΑΡΑΚΤΗΡΙΣΤΙΚΑ	ΚΩΔ	ΤΙΜΗ/ΚΓ
1½	09.0100	6.00
2	09.0101	6.00
2½	09.0108	6.00
3	09.0109	6.00

Διατίθεται σε ρολά των 50 μέτρων

ΑΛΦΑΔΟΛΑΣΤΙΧΟ



ΧΑΡΑΚΤΗΡΙΣΤΙΚΑ	ΚΩΔ	ΤΙΜΗ/ΚΓ
Φ4	09.0091	7.60
Φ6	09.0091	7.60
Φ8	09.0091	7.60
Φ10	09.0091	7.60
Φ12	09.0091	7.60
Φ14	09.0091	7.60
Φ16	09.0091	7.60
Φ18	09.0091	7.60
Φ20	09.0091	7.60

Διατίθεται σε ρολά των 50μ

ΣΥΝΔΕΣΜΟΣ ΜΑΝΙΚΑΣ



ΧΑΡΑΚΤΗΡΙΣΤΙΚΑ	ΚΩΔ	ΤΙΜΗ
1 ½	09.0020	2.90
2	09.0035	3.20

ΣΩΛΗΝΑΣ ΔΙΚΤΥΩΜΕΝΟΥ ΠΟΛΥΑΙΘΥΛΕΝΙΟΥ



ΧΑΡΑΚΤΗΡΙΣΤΙΚΑ	ΚΩΔ	ΤΙΜΗ/Μ
16Χ2 100Μ	10.0205	1.30
18Χ2 100Μ	10.0206	1.30

Ζεστού και κρύου νερού

ΛΑΣΤΙΧΟ ΓΙΑ ΠΟΤΙΣΤΡΕΣ ΚΟΥΝΕΛΙΩΝ



ΧΑΡΑΚΤΗΡΙΣΤΙΚΑ	ΚΩΔ	ΤΙΜΗ/Μ
ΕΣΩΤ / Φ8	09.0099	0.80

Διατίθεται σε ρολά των 50 μέτρων



ΣΠΙΡΑΛ ΓΚΡΙ ΒΑΡΕΩΣ ΤΥΠΟΥ

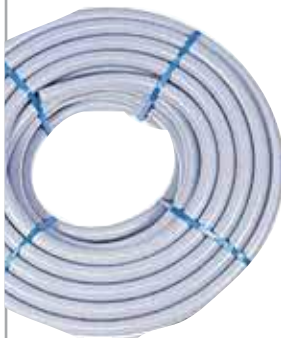

ΧΑΡΑΚΤΗΡΙΣΤΙΚΑ	ΚΩΔ	ΤΙΜΗ/Μ
2" 50Μ	09.0060	9.90
2½" 50	09.0061	14.00
3"	09.0062	16.50
2" (7.5Μ ΚΟΜΠΛΕ)	-	-
2½" (7.5Μ ΚΟΜΠΛΕ)	-	-
3" (7.5Μ ΚΟΜΠΛΕ)	-	-



Τα κομπλέ περιλαμβάνουν
αρσενικό & θηλυκό ρακόρ

ΣΠΙΡΑΛ ΠΡΑΣΙΝΑ



Διατίθεται σε ρολά των
50 μέτρων

ΧΑΡΑΚΤΗΡΙΣΤΙΚΑ	ΚΩΔ	ΤΙΜΗ/Μ
½" 50Μ	09.0050	0.90
⅓" 50Μ	09.0051	1.40
1" 50Μ	09.0052	1.50
1¼" 50Μ	09.0053	2.20
1½" 50Μ	09.0054	2.80
2" 50Μ	09.0055	5.50
2½" 50Μ	09.0056	6.30
3"	09.0057	9.50

ΣΥΝΔΕΣΜΟΣ ΣΠΙΡΑΛ



ΧΑΡΑΚΤΗΡΙΣΤΙΚΑ	ΚΩΔ	ΤΙΜΗ/ΚΓ
1'	01.1060	1.50
1 ¼	01.1062	2.20
1 ½	01.1061	2.50
2	01.1064	4.50

ΣΠΙΡΑΛ ΤΡΟΦΙΜΩΝ



Διατίθεται σε ρολά των 50 μέτρων

ΧΑΡΑΚΤΗΡΙΣΤΙΚΑ	ΚΩΔ	ΤΙΜΗ/Μ
ΔΙΑΦΑΝΟ ¾'	09.0103	-
ΔΙΑΦΑΝΟ 1'	09.0105	-
ΔΙΑΦΑΝΟ 1 ¼'	09.0102	-
ΔΙΑΦΑΝΟ 1 ½"	09.0082	-

ΡΑΚΟΡ ΟΡΕΙΧΑΛΚΙΝΑ ΓΙΑ ΣΠΙΡΑΛ ΑΡΣΕΝΙΚΑ



ΧΑΡΑΚΤΗΡΙΣΤΙΚΑ	ΚΩΔ	ΤΙΜΗ
½"	04.0230	1.10
⅓"	04.0231	1.30
1"	04.0232	1.90
1¼"	04.0233	4.00
1½"	04.0234	5.50
2"	04.0235	7.70
2½"	04.0236	13.60
3"	04.0237	18.00

ΡΑΚΟΡ ΟΡΕΙΧΑΛΚΙΝΑ ΓΙΑ ΣΠΙΡΑΛ ΘΗΛΥΚΑ



ΧΑΡΑΚΤΗΡΙΣΤΙΚΑ	ΚΩΔ	ΤΙΜΗ
½"	04.0240	1.20
⅓"	04.0241	1.45
1"	04.0242	2.50
1¼"	04.0243	4.20
1½"	04.0244	6.20
2"	04.0245	9.50
2½"	04.0246	16.20
3"	04.0247	21.00

ΡΑΚΟΡ ΠΛΑΣΤΙΚΑ ΓΙΑ ΣΠΙΡΑΛ ΑΡΣΕΝΙΚΑ



ΧΑΡΑΚΤΗΡΙΣΤΙΚΑ	ΚΩΔ	ΤΙΜΗ
½"	01.1056	0.50
⅓"	01.1057	0.60
1"	01.1055	1.00
1¼"	01.1050	1.65
1½"	01.1051	2.20
2"	01.1052	2.90
2½"	01.1053	4.10
3"	01.1054	6.45

ΡΑΚΟΡ ΠΛΑΣΤΙΚΑ ΓΙΑ ΣΠΙΡΑΛ ΘΗΛΥΚΑ



ΧΑΡΑΚΤΗΡΙΣΤΙΚΑ	ΚΩΔ	ΤΙΜΗ
½"	01.1058	0.50
⅓"	01.1059	0.60
1"	01.1045	1.00
1¼"	01.1040	1.75
1½"	01.1041	2.50
2"	01.1042	3.45
2½"	01.1043	5.50
3"	01.1044	7.50

ΓΛΑΣΤΡΑ FESTONE



Διαθέσιμο χρώματα:
Καφέ, γρανίτη και πράσινο.ανθρακί

ΚΩΔΙΚΟΣ	ΧΑΡΑΚΤ.					ΛΙΤΡΑ		ΤΙΜΗ
28.0403	321	21	18	12	18	3.10	ΠΙΑΤΟ 417	1.40
28.0404	324	24	20.5	14	20	4.60	ΠΙΑΤΟ 241	1.70
28.0405	201	28	24	16	23	7.30	ΠΙΑΤΟ 242	2.60
28.0406	202	32	27	18	26	10.80	ΠΙΑΤΟ 243	3.70
28.0407	203	36	30	20	30	14.70	ΠΙΑΤΟ 243	4.80
28.0408	204	41	35	23	33	22.50	ΠΙΑΤΟ 244	6.20
28.0409	205	45	38.5	26	37	31.50	ΠΙΑΤΟ 245	8.80
28.0410	206	49	41	28	40	40.00	ΠΙΑΤΟ 246	10.00
28.0411	207	54	45.5	30.5	44	50.00	ΠΙΑΤΟ 247	13.20
28.0412	208	59	49	34	48	65.00	ΠΙΑΤΟ 248	18.50
28.0418	210	70	58	40	57	111.00	ΠΙΑΤΟ 249	31.30

ΚΑΣΠΩ FESTONE



Διαθέσιμο χρώματα:
Καφέ, γρανίτη και πράσινο.ανθρακί

ΚΩΔΙΚΟΣ	ΧΑΡΑΚΤ.					ΛΙΤΡΑ		ΤΙΜΗ
28.0551	820	20	18	12	9	1.70	ΠΙΑΤΟ 241	0.95
28.0552	825	25	23	15	11	3.20	ΠΙΑΤΟ 243	1.60
28.0553	830	30	28	19	12	5.20	ΠΙΑΤΟ 244	2.50
28.0554	835	35	32	22	14	8.00	ΠΙΑΤΟ 245	3.60
28.0555	840	40	37	25	16	11.70	ΠΙΑΤΟ 246	4.70
28.0556	850	50	47	31	19	23.50	ΠΙΑΤΟ 248	8.10
28.0557	860	60	55	37	23	39.00	ΜΕ 4 ΡΟΔΕΣ	14.80

ΠΙΑΤΟ ΜΕ ΡΟΔΕΣ



ΚΩΔΙΚΟΣ	ΧΑΡΑΚΤ				ΤΙΜΗ
28.0090	121	24	21.5	7.5	2.60
28.0091	111	30	27	9	4.20
28.0092	115	35	32	9.5	5.80
28.0093	190A	44	37	8.5	8.60

ΠΙΑΤΟ ΓΙΑ ΓΛΑΣΤΡΑ & ΚΑΣΠΩ

Διαθέσιμα χρώματα:
Καφέ, γρανίτη και πράσινο.



ΚΩΔΙΚΟΣ	ΧΑΡΑΚΤ.				ΤΙΜΗ
28.0423	417	17	15.5	2.6	0.55
28.0424	241	20	18	3	0.55
28.0425	242	23	20.5	3.5	0.80
28.0426	243	27	24.5	4	1.30
28.0427	244	32	29	4.5	1.60
28.0428	245	36	32.5	5	2.30
28.0429	246	40	36.5	5.5	3.20
28.0430	247	44	40	6	3.90
28.0431	248	48	44	6	4.60
28.0432	249	55	51	6.5	6.20

ΓΛΑΣΤΡΑ CORFU SQUARE



ΚΩΔΙΚΟΣ					ΛΙΤΡΑ		ΤΙΜΗ
28.0580	40X40	35X35	26X26	33	32.00	ΠΙΑΤΟ PL.740P	11.50
28.0581	45X45	39X39	29X29	37	45.00	ΠΙΑΤΟ PL.745P	16.50
28.0582	50X50	43.5X43.5	32.5X32.5	41	61.50	ΠΙΑΤΟ PL.750P	23.10

ΠΙΑΤΟ CORFU SQUARE



Διαθέσιμα χρώματα:
Καφέ, γρανίτη και ανθρακί.

ΚΩΔΙΚΟΣ				ΤΙΜΗ
28.0571	36X36	27X27	5	ΠΙΑΤΟ PL.740P 3.50
28.0584	41X41	30.6X30.6	5.5	ΠΙΑΤΟ PL.745P 4.60
28.0585	46X46	34X34	6	ΠΙΑΤΟ PL.750P 6.20

ZARTINIERA FESTONE



Granite

Anthracite

Green



ΓΙΑ ΤΟΥΣ ΚΩΔΙΚΟΥΣ 211, 212, 213
ΔΙΑΘΕΣΙΜΑ ΧΡΩΜΑΤΑ:
ΚΑΦΕ, ΓΡΑΝΙΤΗ, ΠΡΑΣΙΝΟ

ΚΩΔΙΚΟΣ	ΧΑΡΑΚΤ					ΛΙΤΡΑ		ΤΙΜΗ
28.0443	211	58X25	54X20	46X14	20	15.50	ΠΙΑΤΟ 211P	8.60
28.0444	212	78X25	74X20	66X14	20	22.50	ΠΙΑΤΟ 212P	11.50
28.0445	213	98X25	94X20	86X14	20	29.00	ΠΙΑΤΟ 213P	14.80

ZARTINIERA FESTONE COLOUR



ΓΙΑ ΤΟΥΣ ΚΩΔΙΚΟΥΣ 340-350
ΔΙΑΘΕΣΙΜΑ ΧΡΩΜΑΤΑ: ΚΑΦΕ, ΛΑΧΑΝΙ,
ΡΟΖ ΑΝΟΙΧΤΟ, ΜΟΒ, ΠΟΡΤΟΚΑΛΙ

ΚΩΔΙΚΟΣ					ΛΙΤΡΑ		ΤΙΜΗ
28.0441	40X20	37X17	31X11	16	7.20	ΠΙΑΤΟ 340P	2.80
28.0442	50X20	47X17	41X11	16	9.50	ΠΙΑΤΟ 350P	4.00

ZARTINIERA ATHINA

ΚΩΔΙΚΟΣ					ΛΙΤΡΑ		ΤΙΜΗ
28.0531	60X32	55X27	48X20	26	30.00	ΠΙΑΤΟ 261P	14.70
28.0532	80X38	74X32	66X24	31	56.00	ΠΙΑΤΟ 262P	28.00
28.0533	100X43	94X37	84X28	35	102.00	ΠΙΑΤΟ 263P	41.00



ΔΙΑΘΕΣΙΜΑ ΧΡΩΜΑΤΑ: ΚΑΦΕ - ΓΡΑΝΙΤΗΣ - ΠΡΑΣΙΝΟ-ΑΝΡΑΚΙ



ΠΙΑΤΟ ZARTINIERΑΣ FESTONE



ΚΩΔΙΚΟΣ				ΤΙΜΗ
28.0451	35 X 15	33 X 13	2	1.15
28.0452	45 X 15	43 X 13	2	1.60
28.0453	55 X 20	54 X 19	4.5	3.60
28.0454	73 X 20	72 X 19	4.5	4.20
28.0455	93 X 20	92 X 19	4.5	5.30

ΠΙΑΤΟ ZARTINIERΑΣ ATHINA



ΚΩΔΙΚΟΣ				ΤΙΜΗ
28.0541	60X32	57X29	5.5	5.00
28.0542	80X38	77X35	6	9.90
28.0543	100X43	97X40	6.5	15.90

ΓΛΑΣΤΡΑ CITY

ΚΑΤΟΠΙΝ ΠΑΡΑΓΓΕΛΙΑΣ



ΠΙΑΤΟ ΓΙΑ CITY

* Διαθέσιμο σε όλα τα χρώματα

ΚΩΔΙΚΟΣ					LT	ΤΙΜΗ
28.0461	20	16.5	13	17.5	3	2.60
28.0462	25	21	16	22	6	3.80
28.0463	30	25.5	19.5	26.5	10	5.50
28.0464	35	29.5	22.5	32	18	9.00
28.0465	40	34	26	38	28	10.50

ΚΩΔΙΚΟΣ	ART No			ΤΙΜΗ
28.0471	D15	14.7	2	0.90
28.0472	D19	18.8	2.4	1.00
28.0473	D23	23	2.7	1.90
28.0474	D26	26	3.0	2.10
28.0475	D30	30	3.5	2.30



Roto MAT

Royal Purple Rusty Brown Spicy Brown Metal Anthracite Floral White Dark Red



Roto brillante

Royal Purple Passion Red Midnight Black Rusty Brown Spicy Brown Floral White Metal Anthracite



ΚΩΔ. MAT	ΚΩΔ. ΓΥΑΛ.	ΠΕΡΙΓΡΑΦΗ	ΤΙΜΗ
28.0481	28.0491	ΚΑΣΠΩ ROTO Φ14X10	2.10
28.0482	28.0492	ΚΑΣΠΩ ROTO Φ16X11.5	2.50
28.0574	28.0576	ΚΑΣΠΩ ROTO Φ18	3.50
28.0484	28.0494	ΚΑΣΠΩ ROTO Φ22X20	6.40
28.0485	28.0495	ΚΑΣΠΩ ROTO Φ28X26	11.40
28.0486	28.0496	ΚΑΣΠΩ ROTO Φ35X32	17.80
28.0487	28.0497	ΚΑΣΠΩ ROTO Φ43X39	27.50
28.0488	28.0498	ΚΑΣΠΩ ROTO ΜΕ ΡΟΔΕΣ Φ35X32	17.80
28.0489	28.0499	ΚΑΣΠΩ ROTO ΜΕ ΡΟΔΕΣ Φ43X39	28.00



ΣΥΣΤΗΜΑ ΑΥΤΟΜΑΤΟΥ ΠΟΤΙΣΜΑΤΟΣ

ΚΩΔΙΚΟΣ	ΠΕΡΙΓΡΑΦΗ	ΤΙΜΗ
28.0150	Φ22X20	-
28.0151	Φ28X26	-
28.0152	Φ35X32	-



Natura



ΚΩΔΙΚΟΣ	ΠΕΡΙΓΡΑΦΗ	ΤΙΜΗ
28.0501	NATURA 31X31X56.5	31.90



Tetra brillante - Tetra mat



ΚΩΔΙΚΟΣ	ΠΕΡΙΓΡΑΦΗ	ΤΙΜΗ
28.0513	TETRA BRILLANTE 31X31X56.5	31.90
28.0511	TETRA MAT 31X31X56.5	31.90

ΣΥΣΤΗΜΑ ΑΥΤΟΜΑΤΟΥ ΠΟΤΙΣΜΑΤΟΣ

- Το Σύστημα Αυτόματου Ποτίσματος διατίθεται:
1. στο **ALL IN ONE** (Γλάστρα TETRA BRILLANTE + εσωτερικό δοχείο + Σύστημα Αυτόματου Ποτίσματος)
 2. στο **2 IN ONE** (Σύστημα Αυτόματου Ποτίσματος + εσωτερικό δοχείο)
 3. το εσωτερικό δοχείο μόνο του

Removable insert bucket with self watering system and carrying handles for easy transport.

Εσωτερικό δοχείο φύτευσης με σύστημα αυτόματου ποτίσματος και χερσίδια που κομψώνουν για εύκολη μεταφορά.



ΠΕΡΙΓΡΑΦΗ	ΚΩΔ	ΤΙΜΗ
ΣΥΣΤΗΜΑ ΑΥΤΟΜΑΤΟΥ ΠΟΤΙΣΜΑΤΟΣ	28.0154	13.00
ΕΣΩΤΕΡΙΚΟ ΔΟΧΕΙΟ	28.0160	9.50

ΠΟΤΙΣΤΗΡΙ



ΧΑΡΑΚΤΗΡΙΣΤΙΚΑ	ΚΩΔ	ΤΙΜΗ
ΠΟΤΙΣΤΗΡΙΑ 6LT	35.0110	9.50
ΠΟΤΙΣΤΗΡΙΑ 12LT	35.0111	13.00
ΡΟΥΞΟΥΝΙ	35.0113	1.80

ΣΦΙΚΤΗΡΕΣ - ΔΕΜΑΤΙΚΑ - ΤΣΕΡΚΙΑ

ΣΦΙΚΤΗΡΑ ΒΑΡΕΩΣ ΤΥΠΟΥ ΓΙΑ ΠΟΛΥΑΙΘΥΛΕΝΙΟ



ΕΛΛΗΝΙΚΗΣ
ΚΑΤΑΣΚΕΥΗΣ

ΧΑΡΑΚΤΗΡΙΣΤΙΚΑ	ΚΩΔ	ΤΙΜΗ
1" 36 - 39	07.0001	1.25
1¼" 44 - 47	07.0002	1.30
1½" 52 - 55	07.0003	1.30
2" 64 - 67	07.0004	1.40
2½" 80 - 85	07.0005	1.55
3" 93 - 98	07.0006	1.70
4" 114 - 122	07.0007	2.40

ΣΦΙΚΤΗΡΑ ΒΑΡΕΩΣ ΤΥΠΟΥ ΓΙΑ ΣΠΙΡΑΛ



ΕΛΛΗΝΙΚΗΣ
ΚΑΤΑΣΚΕΥΗΣ

ΙΝΤΣΕΣ	ΧΑΡΑΚΤΗΡΙΣΤΙΚΑ		
	ΧΙΛΙΟΣΤΑ	ΚΩΔ	ΤΙΜΗ
1"	29 - 31	07.0050	1.25
1¼"	36 - 39	07.0001	1.30
1½"	44 - 47	07.0002	1.30
2"	56 - 59	07.0053	1.35
2½"	68 - 73	07.0054	1.45
3"	77 - 82	07.0055	1.65

ΣΦΙΚΤΗΡΑ ΒΑΡΕΩΣ ΤΥΠΟΥ ΓΙΑ ΣΥΝΔΕΣΜΟΥΣ ΦΙΣ



ΕΛΛΗΝΙΚΗΣ
ΚΑΤΑΣΚΕΥΗΣ

ΙΝΤΣΕΣ	ΧΑΡΑΚΤΗΡΙΣΤΙΚΑ		
	ΧΙΛΙΟΣΤΑ	ΚΩΔ	ΤΙΜΗ
1"	32 - 35	07.0112	1.20
1¼"	40 - 44	07.0060	1.20
1½"	47 - 51	07.0009	1.20
2"	59 - 63	07.0111	1.30
2½"	73 - 79	07.0005	1.55
3"	86 - 91	07.0006	1.70

ΣΦΙΚΤΗΡΑ ΑΣΤΙΧΟΣΩΛΗΝΩΝ ΜΙΚΑΛΟΡ



ΧΑΡΑΚ.	ΣΥΣΚ.	ΚΩΔ	ΤΙΜΗ
8 - 16	200ΤΕΜ	07.0100	0.30
12 - 20	200ΤΕΜ	07.0101	0.35
16 - 27	200ΤΕΜ	07.0102	0.37
20 - 32	200ΤΕΜ	07.0103	0.37
25 - 40	100ΤΕΜ	07.0104	0.41
30 - 45	100ΤΕΜ	07.0105	0.42
32 - 50	100ΤΕΜ	07.0106	0.44
40 - 60	100ΤΕΜ	07.0107	0.46
50 - 70	100ΤΕΜ	07.0108	0.66
60 - 80	100ΤΕΜ	07.0109	0.75
70 - 90	100ΤΕΜ	07.0110	0.78
ΚΛΕΙΔΙ ΓΙΑ ΟΛΑ ΤΑ ΜΕΓΕΘΗ		07.0113	0.161"

ΑΤΣΑΛΟΚΑΡΦΟ ΓΕΡΜΑΝΙΑΣ ΜΕ ΣΠΕΙΡΩΜΑ Μ6Χ8



ΧΑΡΑΚΤΗΡΙΣΤΙΚΑ	ΚΩΔ	ΤΙΜΗ
18MM	07.0730	9.80
25MM	07.0731	10.50

ΒΥΣΜΑΤΑ



ΔΙΑΜΕΤΡΟΣ ΤΡΥΠΑΣ	ΜΗΚΟΣ ΒΥΣΜΑΤΟΣ	ΣΥΣΚΕΥΑΣΙΑ	ΚΩΔ.	ΤΙΜΗ
6	30	100ΤΕΜ	07.0743	1.10
7	30	100ΤΕΜ	07.0744	1.20
8	40	100ΤΕΜ	07.0745	2.10
10	50	50ΤΕΜ	07.0746	3.80
12	60	25ΤΕΜ	07.0747	1.00

ΨΑΛΙΔΙ ΛΑΜΑΡΙΝΑΣ ΒΕΛΛΟΤΑ



BELLOTA

ΧΑΡΑΚΤΗΡΙΣΤΙΚΑ	ΚΩΔ	ΤΙΜΗ
ΛΑΜΑΡΙΝΑΣ	39.0015	16.00

ΤΣΕΡΚΙ



ΧΑΡΑΚΤΗΡΙΣΤΙΚΑ	ΜΗΚΟΣ	ΚΩΔ.	ΤΙΜΗ
ΤΣΕΡΚΙ ΓΑΛΒ. 12 X 0.8MM	10M	07.0770	3.80
ΤΣΕΡΚΙ ΓΑΛΒ. 17 X 0.8MM	10M	07.0771	5.80

ΔΕΜΑΤΙΚΑ ΠΟΛΥΑΜΙΔΙΟΥ ΔΙΑΦΑΝΟ (100ΤΕΜ)



Bradas
GARDEN CARE

ΧΑΡΑΚΤΗΡΙΣΤΙΚΑ	ΚΩΔ	ΤΙΜΗ
100MMX2.5MM/100	07.0801	0.65
160MMX2.5MM/10M	07.0802	1.20
150MMX3.6MM/100	07.0803	1.50
200MMX3.6MM/100	07.0804	2.10
280MMX3.6MM/100	07.0805	2.70
370MMX3.6MM/100	07.0806	3.90
180MMX4.8MM/100	07.0807	2.30
200MMX4.8MM/100	07.0808	2.50
250MMX4.8MM/100	07.0809	3.10
300MMX4.8MM/100	07.0810	4.60
400MMX4.8MM/100	07.0811	5.10

ΔΕΜΑΤΙΚΑ ΠΟΛΥΑΜΙΔΙΟΥ ΜΑΥΡΑ (100ΤΕΜ)



Bradas
GARDEN CARE

ΧΑΡΑΚΤΗΡΙΣΤΙΚΑ	ΚΩΔ	ΤΙΜΗ
100MMX2.5MM	07.0780	0.60
130MMX2.5MM	07.0781	0.80
160MMX2.5MM	07.0782	1.00
200MMX2.5MM	07.0783	1.20
150MMX3.6MM	07.0784	1.35
200MMX3.6MM	07.0785	2.00
280MMX3.6MM	07.0786	2.50
370MMX3.6MM	07.0787	3.80
180MMX4.8MM	07.0788	2.20
200MMX4.8MM	07.0789	2.30
250MMX4.8MM	07.0790	2.80
300MMX4.8MM	07.0791	4.40
400MMX4.8MM	07.0792	4.90
500MMX4.8MM	07.0793	6.90
450MMX7.6MM	07.0794	12.00

ΦΙΛΤΡΑ ΜΕΤΑΛΛΙΚΑ ΚΑΘΕΤΑ



ΧΑΡΑΚΤΗΡΙΣΤΙΚΑ	ΚΩΔ	ΤΙΜΗ
2" ΜΕ ΜΟΝΗ ΣΙΤΑ	08.0012	180.00
2½" ΜΕ ΜΟΝΗ ΣΙΤΑ	08.0013	180.00
3" ΜΕ ΜΟΝΗ ΣΙΤΑ	08.0014	185.00
ΣΙΤΑ ΦΙΛΤΡΟΥ ΜΕΤΑΛΛΙΚΗ Υ:49.5CMΧΔ:12.5CM	08.0100	73.00
ΣΦΙΚΤΗΡΑΣ ΦΙΛΤΡΟΥ ΜΕΤΑΛΛΙΚΟ	08.0104	32.00
ΦΛΑΝΤΖΑ ΦΙΛΤΡΟΥ 2 ΠΑΤΟΥΡΕΣ	08.0105	6.00
ΦΛΑΝΤΖΑ ΦΙΛΤΡΟΥ 1 ΠΑΤΟΥΡΕΣ	08.0106	6.00
ΦΛΑΝΤΖΑ ΦΙΛΤΡΟΥ ΜΕΤΑΛΛΙΚΗ	08.0107	14.00

ΛΙΠΑΝΤΗΡΑΣ



ΧΑΡΑΚΤΗΡΙΣΤΙΚΑ	ΚΩΔ	ΤΙΜΗ
90 ΙΤ ΣΙΔΕΡΕΝΙΟΣ	08.0001	270.00

ΦΛΑΝΤΖΑ ΕΛΑΣΤΙΚΗ



ΧΑΡΑΚΤΗΡΙΣΤΙΚΑ				ΤΙΜΗ
	ΚΩΔ.	Χ.Τ.	ΚΩΔ.	Μ.Τ.
1½"	05.0048	0.75	05.0041	0.85
1½"	05.0049	0.90	05.0042	0.90
2"	05.0050	0.90	05.0043	0.90
2½"	05.0051	1.00	05.0044	1.00
3"	05.0052	1.00	05.0045	1.00

ΦΛΑΝΤΖΑ ΤΟΡΝΟΥ



ΧΑΡΑΚΤΗΡΙΣΤΙΚΑ			ΤΙΜΗ
INCH	DN	ΚΩΔ	
1½"	40	05.0031	6.80
2"	50	05.0033	8.20
2½"	65	05.0035	11.00

ΦΛΑΝΤΖΑ ΜΕ ΒΟΛΤΑ



ΧΑΡΑΚΤΗΡΙΣΤΙΚΑ			ΤΙΜΗ
INCH	DN	ΚΩΔ	
1"	25	05.0027	6.00
1½"	32	05.0028	9.50
1½"	40	05.0034	11.00
2"	50	05.0025	11.00
2½"	65	05.0036	16.00
3"	80	05.0026	22.00



ΦΙΛΤΡΟ ΣΙΤΑΣ ΠΛΑΣΤΙΚΟ ΥΔΡΟΚΥΚΛΩΝΙΚΟ

ΧΑΡΑΚΤΗΡΙΣΤΙΚΑ	ΚΩΔ	ΤΙΜΗ
2" 30M ³ /H	01.1017	120.00
2½" 40M ³ /H	01.1018	150.00
3" 50M ³ /H	01.1023	160.00



ΦΙΛΤΡΟ ΔΙΣΚΩΝ ΠΛΑΣΤΙΚΟ ΥΔΡΟΚΥΚΛΩΝΙΚΟ

ΧΑΡΑΚΤΗΡΙΣΤΙΚΑ	ΚΩΔ	ΤΙΜΗ
2" 30M ³ /H	01.1014	190.00
2½" 40M ³ /H	01.1016	190.00
3" 50M ³ /H	01.1015	200.00

ΛΙΠΑΝΤΗΡΑΣ 30LT



ΧΑΡΑΚΤΗΡΙΣΤΙΚΑ	ΚΩΔ	ΤΙΜΗ
ΠΛΑΣΤΙΚΟΣ 30LT	08.0214	150.00

- Πλοστικός Υδρολιπαντήρας για εφαρμογή χημικών ή λιποσμάτων μέσω συστημάτων σταγονν ήρδευσης ή ήρδευσης μέσω μικροεκτοξευτήρων.
- Fertilizer tank for chemical and fertilizer injection through drip and sprinkler irrigation system.

ΧΑΡΑΚΤΗΡΙΣΤΙΚΑ

- Είσοδος, έξοδος, απορροή: ¾ * Μέγιστη πίεση λειτουργίας: 6 ατμ
- Υψος: Η: 68.5 εκ. Διάμετρος: W: 38.2 εκ. Βάρος: 6.15 kg
- Βολβίδα εξαερισμού διπλής ενέργειας στην κορυφή του λιπαντήρα, για γρήγορη έξοδο του αέρα κατά το γέμισμα με νερό και είσοδο αέρα κατά το άδειασμα, για προστασίας του δοχείου.
- Είσοδος του νερού με στροβιλισμό, για τέλεια ανάμειξη των χημικών και των λιπασμάτων.
- Βανάκια ρύθμισης της παροχής στην είσοδο και την έξοδο.
- Χειρολαβή για εύκολη μεταφορά του δοχείου και εύκολο άνοιγμα και κλείσιμο του καπακιού.
- Φίλτρο κατακράτησης στερεών σωματιδίων στην έξοδο του λιπαντήρα.
- Ανθεκτικός στα χημικά και την υπεριώδη ακτινοβολία

ΔΟΣΟΜΕΤΡΙΚΕΣ ΥΔΡΑΥΛΙΚΕΣ ΑΝΤΛΙΕΣ ΤΕΦΕΝ



(ΤΟΠΙΝ ΠΑΡΑΓΓΕΛΙΑΣ)

Αντλίες ακριβείας, ιδανικές για θερμοκήπια, κτηνοτροφία, βιομηχανία, χλωρίωση, κλπ.
Για παροχές από 2.5 έως 25 κιβ/ω.

ΧΑΡΑΚΤΗΡΙΣΤΙΚΑ	ΤΙΜΗ
ΜΙΧΡΙΤΕ ΤF2.5. 0.2%. FIX. ON/OFF. ½"	-
ΜΙΧΡΙΤΕ ΤF2.5. 0.3%-2.0%. ON/OFF. ½"	-
ΜΙΧΡΙΤΕ ΤF3.5. 0.3%-2.0%. ON/OFF. ½"	-
ΜΙΧΡΙΤΕ ΤF3.5. 1%-10%. ON/OFF. ½" CH.R	-
ΜΙΧΡΙΤΕ ΤF5. 0.2%-2.0%. ON/OFF. 1"	-
ΜΙΧΡΙΤΕ ΤF10. 0.2%-2.0%. ON/OFF. 1 ½"	-
ΜΙΧΡΙΤΕ ΤF25. 0.3%-2.5%. ON/OFF. 2"	-

ΛΙΠΑΝΤΗΡΑΣ VENTURI



ΧΑΡΑΚΤΗΡΙΣΤΙΚΑ	ΤΙΜΗ
ΛΙΠΑΝΤΗΡΑΣ ¾"	24.00
ΛΙΠΑΝΤΗΡΑΣ 1"	38.00

ΣΥΣΤΗΜΑ ΔΙΟΧΕΤΕΥΣΗΣ ΛΙΠΑΣΜΑΤΟΣ ΣΕ ΟΙΚΙΑΚΑ ΑΔΡΕΥΤΙΚΑ ΔΙΚΤΥΑ



ΛΙΠΑΝΤΗΡΑΣ ΜΠΑΛΚΟΝΙΟΥ



ΧΑΡΑΚΤΗΡΙΣΤΙΚΑ	
ΚΩΔ	ΤΙΜΗ
08.0205	19.00

ΛΙΠΑΝΤΗΡΑΣ



ΧΑΡΑΚΤΗΡΙΣΤΙΚΑ	ΚΩΔ	ΤΙΜΗ
7LT	08.0211	24.00
13LT	08.0212	31.00

ΚΕΦΑΛΗ ΛΙΠΑΝΣΗΣ



ΧΑΡΑΚΤΗΡΙΣΤΙΚΑ	ΚΩΔ	ΤΙΜΗ
ΚΕΦΑΛΗ	08.0215	9.80

ΒΑΛΒΙΔΑ ΑΣΦΑΛΕΙΑΣ 4BAR



ΧΑΡΑΚΤΗΡΙΣΤΙΚΑ	ΚΩΔ	ΤΙΜΗ
4 BAR	08.0221	6.00

ΛΙΠΑΝΤΗΡΑΣ ΜΙΝΙ FERTI



ΧΑΡΑΚΤΗΡΙΣΤΙΚΑ	ΚΩΔ	ΤΙΜΗ
ΛΙΠΑΝΤΗΡΑΣ	08.0208	9.90

ΛΙΠΑΝΤΗΡΑΣ VENTURI



ΧΑΡΑΚΤΗΡΙΣΤΙΚΑ	ΚΩΔ	ΤΙΜΗ
½" (ΚΟΜΠΛΕ)	08.0202	40.00
1" (ΚΟΜΠΛΕ)	08.0203	50.00

ΥΔΡΟΜΕΤΡΑ maddalena ΙΤΑΛΙΑΣ

ΥΔΡΟΜΕΤΡΟ SUPER ΜΕ ΚΟΝΤΕΡ ΛΑΔΙΟΥ ΧΩΡΙΣ ΡΑΚΟΡ



ΧΑΡΑΚΤΗΡΙΣΤΙΚΑ	ΚΩΔ	ΤΙΜΗ
½"	06.0010	50.00
⅝"	06.0011	52.00
1"	06.0012	78.00
1¼"	06.0013	80.00
1½"	06.0014	150.00
2"	06.0015	220.00

ΡΑΚΟΡ ΥΔΡΟΜΕΤΡΩΝ (ΤΕΜΑΧΙΟ)



ΧΑΡΑΚΤΗΡΙΣΤΙΚΑ	ΚΩΔ	ΤΙΜΗ
½"	06.0060	3.50
⅝"	06.0061	4.50
1"	06.0062	8.00
1¼"	06.0063	12.00
1½"	06.0064	16.90
2"	06.0065	30.00

ΥΔΡΟΜΕΤΡΟ ΑΝΑΛΟΓΙΚΟΥ ΤΥΠΟΥ



ΧΑΡΑΚΤΗΡΙΣΤΙΚΑ	ΚΩΔ	ΤΙΜΗ
40 Μ ³ /Η	06.0031	-

ΥΔΡΟΜΕΤΡΑ SELENA



Διαθέσιμο ανταλλακτικά και service
ΠΕΡΙΛΑΜΒΑΝΟΝΤΑΙ ΚΑΙ ΤΑ ΡΑΚΟΡ ΤΟΥΣ

ΧΑΡΑΚΤΗΡΙΣΤΙΚΑ	ΚΩΔ	ΤΙΜΗ
½"	06.0020	25.00
⅝"	06.0021	32.00
1"	06.0022	45.00
1¼"	06.0023	54.00
1½"	06.0024	85.00
2"	06.0025	150.00

ΥΔΡΟΜΕΤΡΟ ΟΙΚΟΝΟΜΙΚΟΥ ΤΥΠΟΥ



ΠΕΡΙΛΑΜΒΑΝΟΝΤΑΙ ΚΑΙ ΤΑ ΡΑΚΟΡ ΤΟΥΣ

ΧΑΡΑΚΤΗΡΙΣΤΙΚΑ	ΚΩΔ	ΤΙΜΗ
½"	06.0150	20.00
⅝"	06.0033	28.00
1"	06.0053	35.00
1¼"	06.0030	45.00
1½"	06.0041	75.00
2"	06.0042	95.00

ΚΡΟΥΝΟΣ ΟΙΚΟΝΟΜΙΚΟΥ ΤΥΠΟΥ



ΧΑΡΑΚΤΗΡΙΣΤΙΚΑ	ΚΩΔ	ΤΙΜΗ
½"	04.0020	3.80
⅝"	04.0021	5.30
1"	04.0022	8.50
1¼"	04.0023	14.00
1½"	04.0024	18.00
2"	04.0025	30.00
2½"	04.0026	54.00
3"	04.0027	80.00

ΚΡΟΥΝΟΣ Α-Θ BOSTON



ΧΑΡΑΚΤΗΡΙΣΤΙΚΑ	ΚΩΔ	ΤΙΜΗ
½"	04.0046	4.20
⅝"	04.0047	6.90
1"	04.0048	9.50

ΒΑΝΑ ΟΡΕΙΧΑΛΚΙΝΗ



ΧΑΡΑΚΤΗΡΙΣΤΙΚΑ	ΚΩΔ	ΤΙΜΗ
½"	04.0060	5.00
⅝"	04.0061	6.00
1"	04.0062	8.00
1¼"	04.0063	10.00
1½"	04.0064	15.00
2"	04.0065	23.00
2½"	04.0066	44.00
3"	04.0067	56.00

ΚΡΟΥΝΟΣ F.W. - STANDARD



ΧΑΡΑΚΤΗΡΙΣΤΙΚΑ	ΚΩΔ	ΤΙΜΗ
½"	04.0010	5.80
⅝"	04.0011	8.50
1"	04.0012	12.50
1¼"	04.0013	20.00
1½"	04.0014	28.00
2"	04.0015	46.00

ΚΡΟΥΝΟΣ Α-Θ



ΧΑΡΑΚΤΗΡΙΣΤΙΚΑ	ΚΩΔ	ΤΙΜΗ
1¼"	04.0043	26.00
1½"	04.0044	39.00
2"	04.0045	46.00

ΚΡΟΥΝΟΣ CIM F.W.



ΧΑΡΑΚΤΗΡΙΣΤΙΚΑ	ΚΩΔ	ΤΙΜΗ
½"	04.0030	8.90
⅝"	04.0031	12.50
1"	04.0032	17.50
1¼"	04.0033	26.00
1½"	04.0034	42.00
2"	04.0035	62.00

ΒΑΝΑ ΜΕ ΚΛΕΙΔΑΡΙΑ CIM



ΧΑΡΑΚΤΗΡΙΣΤΙΚΑ	ΚΩΔ	ΤΙΜΗ
1"	04.0050	65.00

ΒΡΥΣΗ CIM



ΧΑΡΑΚΤΗΡΙΣΤΙΚΑ	ΚΩΔ	ΤΙΜΗ
½"	04.0080	13.00
⅝"	04.0081	18.00

ΒΡΥΣΗ



ΧΑΡΑΚΤΗΡΙΣΤΙΚΑ	ΚΩΔ	ΤΙΜΗ
½"	04.0070	4.60
⅝"	04.0071	6.60
1"	04.0072	12.50

ΒΡΥΣΗ ΔΙΠΛΗ ΜΕ ΒΑΝΑΚΙ



ΧΑΡΑΚΤΗΡΙΣΤΙΚΑ	ΚΩΔ	ΤΙΜΗ
½"	04.0093	12.00

ΒΡΥΣΗ ΛΟΥΚΕΤΟ



ΧΑΡΑΚΤΗΡΙΣΤΙΚΑ	ΚΩΔ	ΤΙΜΗ
½"	04.0091	12.00

ΚΑΝΟΥΛΑ ΛΑΔΙΟΥ - ΚΡΑΣΙΟΥ



ΧΑΡΑΚΤΗΡΙΣΤΙΚΑ	ΚΩΔ	ΤΙΜΗ
ΛΑΔΙΟΥ - ΚΡΑΣΙΟΥ ½"	40.0314	6.60
ΛΑΔΙΟΥ - ΚΡΑΣΙΟΥ ⅝"	40.0303	13.50
ΛΑΔΙΟΥ - ΚΡΑΣΙΟΥ 1"	40.0304	19.00

ΒΡΥΣΗ ΟΡΕΙΧΑΛΚΙΝΗ



ΧΑΡΑΚΤΗΡΙΣΤΙΚΑ	ΚΩΔ	ΤΙΜΗ
½"	04.0090	10.00

ΒΡΥΣΗ ΔΙΑΚΟΣΜΗΤΙΚΗ



ΧΑΡΑΚΤΗΡΙΣΤΙΚΑ	ΚΩΔ	ΤΙΜΗ
½"	04.0094	45.00

ΒΡΥΣΗ ΜΕ ΚΛΕΙΔΙ ΑΣΦΑΛΕΙΑΣ



ΧΑΡΑΚΤΗΡΙΣΤΙΚΑ	ΚΩΔ	ΤΙΜΗ
½"	04.0000	18.00

ΜΕΙΩΤΗΣ ΠΙΕΣΗΣ

MALGORANI



ΧΑΡΑΚΤΗΡΙΣΤΙΚΑ	ΚΩΔ	ΤΙΜΗ
½"	04.0170	42.00
⅝"	04.0171	65.00
1"	04.0172	70.00
1¼"	04.0173	135.00
1½"	04.0174	150.00
2"	04.0175	180.00

ΜΑΝΟΜΕΤΡΟ



ΧΑΡΑΚΤΗΡΙΣΤΙΚΑ	ΚΩΔ	ΤΙΜΗ
ΜΑΝΟΜΕΤΡΟ ΑΠΛΟ 0-10 BAR (ΟΡΘΙΟ)	11.0200	4.20
ΜΑΝΟΜΕΤΡΟ ΑΠΛΟ 0-10 BAR (ΠΛΑΤΗΣ)	11.0230	4.20
ΜΑΝΟΜΕΤΡΟ ΓΛΥΚΕΡΙΝΗΣ 0-16 BAR (ΟΡΘΙΟ)	11.0202	9.40
ΜΑΝΟΜΕΤΡΟ ΓΛΥΚΕΡΙΝΗΣ 0-60 BAR (ΟΡΘΙΟ)	11.0203	9.40
ΜΑΝΟΜΕΤΡΟ ΑΝΤΛΙΑΣ 0-60 BAR (ΟΡΘΙΟ)	11.0201	3.50

ΦΛΟΤΕΡ ΝΤΕΠΟΖΙΤΟΥ ΟΡΕΙΧΑΛΚΙΝΑ ΒΑΡΕΩΣ ΤΥΠΟΥ



ΧΑΡΑΚΤΗΡΙΣΤΙΚΑ	ΚΩΔ	ΤΙΜΗ
½"	04.0212	10.00
⅝"	04.0216	13.00
1"	04.0214	23.50

ΦΟΥΣΚΑ ΦΛΟΤΕΡ ΔΕΞΑΜΕΝΩΝ



ΧΑΡΑΚΤΗΡΙΣΤΙΚΑ	ΚΩΔ	ΤΙΜΗ
Φ 120	04.0213	2.60
Φ 150	04.0215	4.30

ΦΛΟΤΕΡ ΟΡΕΙΧΑΛΚΙΝΟ



ΧΑΡΑΚΤΗΡΙΣΤΙΚΑ	ΚΩΔ	ΤΙΜΗ
½"	04.0200	7.00
⅝"	04.0201	13.00
1"	04.0202	15.00
1¼"	04.0203	36.00
1½"	04.0204	52.00
2"	04.0205	65.00

ΦΟΥΣΚΑ ΦΛΟΤΕΡ



ΧΑΡΑΚΤΗΡΙΣΤΙΚΑ	ΚΩΔ	ΤΙΜΗ
Φ 90	04.0206	0.80
Φ 120	04.0207	2.80
Φ 150	04.0208	3.90
Φ 180	04.0209	5.90
Φ 220	04.0210	11.00
Φ 300	04.0211	40.00

ΜΠΑΤΑΡΙΕΣ ΑΠΛΕΣ ΒΑΡΕΩΣ ΤΥΠΟΥ

ΛΟΥΤΡΟΥ ΜΕ ΧΕΙΡΟΤΗΛΕΦΩΝΟ ΚΑΙ ΣΠΙΡΑΛ



ΧΑΡΑΚΤΗΡΙΣΤΙΚΑ	ΚΩΔ	ΤΙΜΗ
ΛΟΥΤΡΟΥ	04.0701	46.50

ΝΕΡΟΧΥΤΗ ΤΟΙΧΟΥ ΑΝΩ ΡΟΗ ΡΟΥΞΟΥΝΙ



ΧΑΡΑΚΤΗΡΙΣΤΙΚΑ	ΚΩΔ	ΤΙΜΗ
ΤΟΙΧΟΥ ΔΙΠΛΗΣ	04.0702	25.00

ΝΙΠΤΗΡΟΣ ΓΕΦΥΡΑ ΜΕ ΡΟΥΞΟΥΝΙ



ΧΑΡΑΚΤΗΡΙΣΤΙΚΑ	ΚΩΔ	ΤΙΜΗ
ΓΕΦΥΡΑ Φ 18	04.0703	38.50

ΜΙΑΣ ΟΠΗΣ ΝΙΠΤΗΡΟΣ ΜΕ ΚΟΝΤΟ ΡΟΥΞΟΥΝΙ



ΧΑΡΑΚΤΗΡΙΣΤΙΚΑ	ΚΩΔ	ΤΙΜΗ
ΦΥΤΕΥΤΗ ΔΙΠΛΗ (ΣΩΜΑ Β.Τ. ΜΗΧΑΝΙΣΜΟΣ 1/2)	04.0704	31.00

ΜΟΝΟ ΧΕΡΙ ΜΕ ΡΟΥΞΟΥΝΙ



ΧΑΡΑΚΤΗΡΙΣΤΙΚΑ	ΚΩΔ	ΤΙΜΗ
ΦΥΤΕΥΤΗ ΜΟΝΗ	04.0705	19.00

ΠΕΡΙΣΤΡΕΦΟΜΕΝΗ ΑΝΩ ΡΟΗ



ΧΑΡΑΚΤΗΡΙΣΤΙΚΑ	ΚΩΔ	ΤΙΜΗ
ΤΟΙΧΟΥ ΜΟΝΗΣ ΑΝΩ ΡΟΗ	04.0706	18.70

ΜΠΑΤΑΡΙΕΣ ΑΥΤΟΜΑΤΟΥ ΜΙΞΕΩΣ

ΛΟΥΤΡΟΥ ΜΕ ΧΕΙΡΟΤΗΛΕΦΩΝΟ ΚΑΙ ΣΠΙΡΑΛ



ΧΑΡΑΚΤΗΡΙΣΤΙΚΑ	ΚΩΔ	ΤΙΜΗ
ΜΕ ΧΕΙΡΟΤΗΛΕΦΩΝΟ ΚΑΙ ΣΠΙΡΑΛ	04.0707	48.00

ΝΙΠΤΗΡΟΣ ΜΕ ΑΥΤΟΜΑΤΗ ΜΕΤΑΛ. ΒΑΛΒΙΔΑ



ΧΑΡΑΚΤΗΡΙΣΤΙΚΑ	ΚΩΔ	ΤΙΜΗ
ΜΕ ΜΕΤ.ΒΑΛΒΙΔΑ	04.0708	41.00

ΠΑΓΚΟΥ ΝΕΡΟΧΥΤΗ



ΧΑΡΑΚΤΗΡΙΣΤΙΚΑ	ΚΩΔ	ΤΙΜΗ
ΠΑΓΚΟΥ ΝΕΡΟΧΥΤΗ	04.0709	40.00

ΠΑΓΚΟΥ ΝΕΡΟΧΥΤΗ ΚΑΜΠΥΛΩΤΟ ΡΟΥΞΟΥΝΙ



ΧΑΡΑΚΤΗΡΙΣΤΙΚΑ	ΚΩΔ	ΤΙΜΗ
ΚΑΜΠΥΛΩΤΟ ΡΟΥΞΟΥΝΙ	04.0710	46.00

ΣΧΑΡΑΚΙ ΣΤΡΟΓΓΥΛΟ ΧΡΩΜΕ



ΧΑΡΑΚΤΗΡΙΣΤΙΚΑ	ΚΩΔ	ΤΙΜΗ
Φ 60	04.0719	1.50
Φ 80	04.0720	1.90
Φ 100	04.0721	2.50
Φ 120	04.0722	3.10

ΣΧΑΡΑΚΙ ΤΕΤΡΑΓΩΝΟ ΧΡΩΜΕ



ΧΑΡΑΚΤΗΡΙΣΤΙΚΑ	ΚΩΔ	ΤΙΜΗ
12 X 12	04.0723	4.50
15 X 15	04.0724	7.50

ΣΧΑΡΑΚΙ ΑΝΟΙΓΟΜΕΝΟ ΙΝΟΧ ΒΑΡΕΟΥ ΤΥΠΟΥ



ΧΑΡΑΚΤΗΡΙΣΤΙΚΑ	ΚΩΔ	ΤΙΜΗ
Φ100	04.0725	3.95
Φ120	04.0726	5.50
10 X 10	04.0727	4.50
12 X 12	04.0728	6.00
15 X 15	04.0729	9.50

ΣΙΦΩΝΙ ΣΠΙΡΑΛ



ΧΑΡΑΚΤΗΡΙΣΤΙΚΑ	ΚΩΔ	ΤΙΜΗ
ΝΙΠΗΤΡΟΣ Φ32X 1 1/4 ΜΕ ΜΕΤΑΛΛΙΚΟ ΡΑΚΟΡ	04.0748	1.90
ΝΕΡΟΧΥΤΗ Φ40X1 1/2 ΜΕ ΠΛΑΣΤΙΚΟ ΡΑΚΟΡ	04.0749	2.00
ΝΙΠΗΤΡΟΣ Φ40-Φ32X 1 1/4 ΜΕ ΜΕΤΑΛΛΙΚΟ ΡΑΚΟΡ	04.0753	2.00
ΜΕ ΜΕΤΑΛΛΙΚΗ ΡΑΚΟΡ ΝΕΡΟΧΥΤΗ ΔΙΠΛΟ	04.0751	7.00

ΣΙΦΩΝΙ ΣΠΙΡΑΛ ΧΡΩΜΕ



ΧΑΡΑΚΤΗΡΙΣΤΙΚΑ	ΚΩΔ	ΤΙΜΗ
ΝΙΠΗΤΡΟΣ Φ32X1 1/4	04.0752	6.00

ΣΠΙΡΑΛ ΙΝΟΧ 1/2" Θ/Θ



ΧΑΡΑΚΤΗΡΙΣΤΙΚΑ			
ΔΙΑΣΤ.	ΣΥΣΚ.	ΚΩΔ	ΤΙΜΗ
20CM	-	04.0740	2.50
30CM	-	04.0741	2.80
40CM	-	04.0742	2.80
50CM	-	04.0743	3.20
60CM	-	04.0744	3.40
70CM	-	04.0745	3.50
80CM	-	04.0746	3.90

ΣΠΙΡΑΛ ΙΝΟΧ ΜΠΑΤΑΡΙΑΣ



ΧΑΡΑΚΤΗΡΙΣΤΙΚΑ	ΚΩΔ	ΤΙΜΗ
3/8X1/2 ΚΟΝΤΟ	04.0763	2.60
3/8X1/2 ΜΑΚΡΥ	04.0764	2.60

ΧΕΙΡΟΤΗΛΕΦΩΝΟ ΠΛΑΣΤ. ΧΡΩΜΕ ΙΤΑΛΙΑΣ ΑΥΤΟΚΑΘΑΡΙΖΟΜΕΝΟ



ΧΑΡΑΚΤΗΡΙΣΤΙΚΑ	ΚΩΔ	ΤΙΜΗ
ΠΛΑΣΤ. ΧΡΩΜΕ ΙΤΑΛΙΑΣ	04.0718	5.00

ΣΠΙΡΑΛ ΛΟΥΤΡΟΥ ΚΩΝΙΚΑ ΑΠΛΑ



ΧΑΡΑΚΤΗΡΙΣΤΙΚΑ	ΚΩΔ	ΤΙΜΗ
½" X ½" 1.5M	04.0716	4.00
½" X ½" 2M	04.0730	5.00

ΜΗΧΑΝΙΣΜΟΣ ΓΙΑ ΜΠΑΤΑΡΙΕΣ



ΧΑΡΑΚΤΗΡΙΣΤΙΚΑ	ΚΩΔ	ΤΙΜΗ
½ ΒΑΡΕΩΣ ΤΥΠΟΥ	04.0713	3.30

ΜΗΧΑΝΙΣΜΟΣ ΓΙΑ ΚΑΖΑΝΑΚΙ ΧΑΜΗΛΗΣ ΠΙΕΣΗΣ ΑΕΡΟΣ ΧΡΩΜΕ

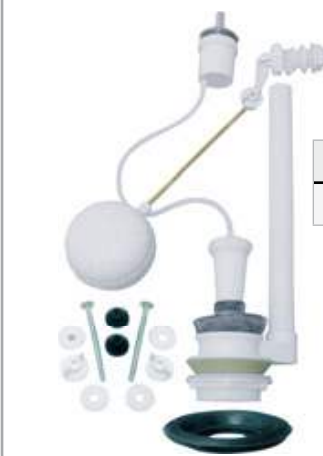

ΧΑΡΑΚΤΗΡΙΣΤΙΚΑ	ΚΩΔ	ΤΙΜΗ
ΜΗΧ. ΚΑΖΑΝΑΚΙΟΥ	04.0747	10.00

ΡΟΥΞΟΥΝΙ ΜΠΑΤΑΡΙΑΣ ΝΙΠΤΗΡΑ- ΝΕΡΟΧΥΤΗ



ΧΑΡΑΚΤΗΡΙΣΤΙΚΑ	ΚΩΔ	ΤΙΜΗ
ΡΟΥΞΟΥΝΙ	04.0732	5.90

ΦΙΛΤΡΟ ΑΡΣΕΝΙΚΟ ΟΡΕΙΧΑΛΚΙΝΟ ΜΕ ΣΙΤΑ ΙΝΟΧ ΜΠΙΝΤΕ



ΧΑΡΑΚΤΗΡΙΣΤΙΚΑ	ΚΩΔ	ΤΙΜΗ
ΑΡΣΕΝΙΚΟ	04.0712	1.65
ΘΗΛΙΚΟ	04.0711	1.65

ΔΙΑΚΟΠΤΗΣ ΓΩΝΙΑΚΟΣ ΜΕ ΡΟΖΕΤΑ



ΧΑΡΑΚΤΗΡΙΣΤΙΚΑ	ΚΩΔ	ΤΙΜΗ
ΓΩΝΙΑΚΟΙ ½" ΒΥΘΑΤΤΙ	04.0112	6.00
ΠΛΗΝΤΙΡΙΟΥ ½" X ½"	04.0113	5.50
ΓΩΝΙΑΚΟΣ ΚΙΝΑΣ	04.0110	3.90

ΔΙΑΚΟΠΤΕΣ



ΧΑΡΑΚΤΗΡΙΣΤΙΚΑ	ΚΩΔ	ΤΙΜΗ
A-Θ ΜΙΝΙ ½"	04.0111	3.00

ΦΙΑΛΗ ΠΡΟΠΑΝΙΟΥ



ΧΑΡΑΚΤΗΡΙΣΤΙΚΑ	ΚΩΔ	ΤΙΜΗ
ΚΙΤΡΙΝΗ	04.0403	8.50

ΥΓΡΟ ΤΕΦΛΟΝ



ΧΑΡΑΚΤΗΡΙΣΤΙΚΑ	ΚΩΔ	ΤΙΜΗ
ΤΕΦΛΟΝ	-	-

ΤΕΦΛΟΝ ΝΗΜΑ



ΧΑΡΑΚΤΗΡΙΣΤΙΚΑ	ΚΩΔ	ΤΙΜΗ
ΣΤΕΓ/ΤΙΚΟ ΝΗΜΑ 160Μ	04.0508	12.00

ΚΕΦΑΛΗ ΦΙΑΛΗΣ ΠΡΟΠΑΝΙΟΥ



ΧΑΡΑΚΤΗΡΙΣΤΙΚΑ	ΚΩΔ	ΤΙΜΗ
ΚΕΦΑΛΗ	04.0401	29.00

ΚΕΦΑΛΗ ΦΙΑΛΗΣ ΠΡΟΠΑΝΙΟΥ STK-9



ΧΑΡΑΚΤΗΡΙΣΤΙΚΑ	ΚΩΔ	ΤΙΜΗ
ΚΕΦΑΛΗ	04.0402	79.00

ΚΕΦΑΛΗ ΦΙΑΛΗΣ ΠΡΟΠΑΝΙΟΥ ΑΥΤΟΜΑΤΗ ΑΝΑΦΛΕΞΗ



ΧΑΡΑΚΤΗΡΙΣΤΙΚΑ	ΚΩΔ	ΤΙΜΗ
ΚΕΦΑΛΗ ΑΥΤΑΝΑΦΛΕΞΗ	04.0602	35.00

ΤΕΦΛΟΝ ΜΙΚΡΟ



ΧΑΡΑΚΤΗΡΙΣΤΙΚΑ	ΚΩΔ	ΤΙΜΗ
12MM X 10M X 0.075M	04.0500	0.30

ΤΕΦΛΟΝ ΜΕΓΑΛΟ



ΧΑΡΑΚΤΗΡΙΣΤΙΚΑ	ΚΩΔ	ΤΙΜΗ
19MM X 15M X 0.2MM	04.0501	1.40

ΤΕΦΛΟΝ NELSON



ΧΑΡΑΚΤΗΡΙΣΤΙΚΑ	ΚΩΔ	ΤΙΜΗ
12MM X 10M X 0.1MM	04.0506	0.40

ΣΥΣΚΕΥΗ ΠΑΓΚΟΥ ΚΟΥΖΙΝΑΣ 3-ΦΙΛΤΡΩΝ. 3-ΣΤΑΔΙΩΝ



Συσκευή 3-Φιλτρων, με βρύση και εξαρτήματα σύνδεσης.
 Περιλαμβάνει: Ένα Φίλτρο για συγκράτηση αιωρούμενων σωματιδίων, χώματος, σκουριάς, κλπ και δύο φίλτρα ενεργού άνθρακα.
 Αφαιρεί 100% τα αιωρούμενα στερεά σωματίδια (χώμα, σκουριά, κλπ). 92% Χλώριο, Φυτοφάρμακα. Οργανικές ουσίες, Βαρέα Μέταλλα και βελτιώνει τη δυσάρεστη οσμή και γεύση του νερού σε οικιακές χρήσεις.
 Εγκαθίσταται κάτω από τον πάγκο της κουζίνας, με ξεχωριστή παροχή. Ευκολή αντικατάσταση των φίλτρων με μία κίνηση.

ΧΑΡΑΚΤΗΡΙΣΤΙΚΑ	ΚΩΔ	ΤΙΜΗ
ΣΥΣΚΕΥΗ 3-ΦΙΛΤΡΩΝ (3-ΣΤΑΔΙΩΝ)	19.0003	110.00
ΑΝΤΑΛ.ΦΙΛΤΡΟ PP QUICK	19.0007	13.20
ΑΝΤΑΛ. ΦΙΛΤΡΟ ΑΝΘΡΑΚΑ QUICK	19.0008	13.20

ΣΥΣΚΕΥΗ 3-ΦΙΛΤΡΩΝ TWIST. 3 - ΣΤΑΔΙΩΝ

NOGA
Water Pure



- Συσκευή 3-Φιλτρων, με βρυσάκι και εξαρτήματα σύνδεσης.
- Περιλαμβάνει:
 - Φίλτρο συγκράτησης αιωρούμενων σωματιδίων, χώματος, σκουριάς.
 - Προ-φίλτρο ενεργού άνθρακα
 - Φίλτρο ενεργού άνθρακα και διάσπασης αλάτων
- Εγκαθίσταται κάτω από τον πάγκο της κουζίνας, με ξεχωριστή παροχή για το πόσιμο νερό και το νερό του μαγειρέματος.
- Εύκολη αντικατάσταση των φίλτρων με μία κίνηση (Twist change).
- Σε εγχρωμο κουτί, με οδηγίες εγκατάστασης.



ΧΑΡΑΚΤΗΡΙΣΤΙΚΑ	ΚΩΔ	ΤΙΜΗ
ΣΥΣΚΕΥΗ 3-ΦΙΛΤΡΩΝ	19.0005	160.00
ΦΙΛΤΡΟ PP - TWIST	19.0161	18.00
ΦΙΛΤΡΟ ΑΝΘΡΑΚΑ - TWIST	19.0160	25.00
ΦΙΛΤΡΟ ΑΛΑΤΩΝ - TWIST	19.0162	32.00

ΣΥΣΚΕΥΕΣ ΠΑΓΚΟΥ



- Εγκαθίστανται πάνω στον πάγκο της κουζίνας και το φιλτραρισμένο νερό διοχετεύεται είτε από χωριστό βρυσάκι, τοποθετημένο στη συσκευή - μονό φίλτρο
- Συσκευή μονού φίλτρου: Φιλτράρισμα τριών σταδίων- στην ίδια φύση για .
- Α. Φίλτρο κατακράτησης αιωρούμενων σωματιδίων 5 micron.
- β. Φίλτρο ενεργού άνθρακα για απομάκρυνση χλωρίου.
- γ. Φίλτρο KDF απομάκρυνσης βαρέων μετάλλων
- Συσκευή διπλού φίλτρου: Με επιπλέον προ - φίλτρο αιωρούμενων σωματιδίων.

ΧΑΡΑΚΤΗΡΙΣΤΙΚΑ	ΚΩΔ	ΤΙΜΗ
ΣΥΣΚΕΥΗ ΜΟΝΗ ΧΡΩΜΕ	19.0163	85.00
ΑΝΤΑΛ.ΦΙΛΤΡΟ ΑΝΘΡΑΚΑ		
KDF 3 ΣΤΑΔΙΩΝ	19.0165	22.00

- Ικανότητα καθαρισμού: 4.000 λίτρα νερού (Περίπου 12 μήνες.)
- Μοναδικό Χαρακτηριστικό: Ψηφιακός μετρητής νερού, με ηχητική προειδοποίηση για τον χρόνο αντικατάστασης των φίλτρων

ΕΞΑΡΤΗΜΑΤΑ ΓΙΑ ΠΟΣΙΜΟ ΝΕΡΟ



ΧΑΡΑΚΤΗΡΙΣΤΙΚΑ	ΚΩΔ	ΤΙΜΗ
ΣΩΛΗΝΑΚΙ Φ8	19.0157	1.30
ΤΑΦ Φ8	19.0154	1.90
ΣΥΝΔΕΣΜΟΣ Φ8	19.0153	1.90
ΓΩΝΙΑ Φ8	19.0156	1.90
ΓΩΝΙΑ Φ8 X 1/4	19.0152	1.90
ΠΑΡΟΧΗ 1/2 X Φ8	19.0158	6.00
ΒΑΝΑΚΙ ΠΑΡΟΧΗΣ	19.0159	6.00

ΣΥΣΚΕΥΗ ΦΙΛΤΡΟΥ 10΄

ΣΧΕΔΙΟΓΡΑΦΗ ΕΓΚΑΤΑΣΤΑΣΗΣ

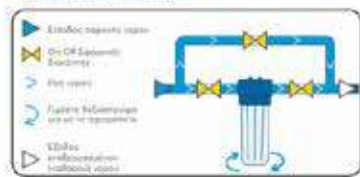

ΚΕΦΑΛΗ	PP με σφαιρικό
ΔΕΞΑΜΕΝΗ	Διάφανη (BPA)
ΠΛΑΣΤΙΚΟ ΔΑΧΤΥΛΙΔΙΟ	PP
Φίλτρο	NSF 20 5h A
ΘΕΡΜΟΚΡΑΣΙΑ ΛΕΙΤΟΥΡΓΙΑΣ	5°C - 50°C min./max
ΔΙΑΣΤΑΣΕΙΣ / ΨΟΧ	1/2" / 6.000 lt/h - 26,50
	3/4" / 6.500 lt/h - 26,50
	1" / 7.000 lt/h - 27,80
ΜΕΓΕΘΗ ΛΕΙΤΟΥΡΓΙΑ ΠΙΕΣΗΣ	10 Bar

ΧΑΡΑΚΤΗΡΙΣΤΙΚΑ	ΚΩΔ	ΤΙΜΗ
ΣΥΣΚΕΥΗ	19.0001	22.00

ΑΝΤΑΛΛΑΚΤΙΚΟ ΦΙΛΤΡΟ ΝΗΜΑ



Φίλτρο νήματος PP-25 micron για συγκράτηση αιωρούμενων σωματιδίων χύματος και σκουριάς. Εγκαθίσταται στη κεντρική παροχή σε σκοτεινό σημείο μετά το υδρόμετρο. Είσοδος - έξοδος με μεταλλικό σπειρώμα. Ύψος: 25cm

ΧΑΡΑΚΤΗΡΙΣΤΙΚΑ	ΚΩΔ	ΤΙΜΗ
ΑΝΤΑΛ. ΦΙΛΤΡΟ ΝΗΜΑ 20MIC	19.0006	3.50
ΚΛΕΙΔΙ ΦΙΛΤΡΟΥ	19.0009	6.30

ΑΝΤΑΛΛΑΚΤΙΚΟ ΦΙΛΤΡΟ ΑΝΘΡΑΚΑ



1. Αφαιρεί 100% τα αιωρούμενα σωματίδια
 2. Αφαιρεί 92% το χλώριο, τα φυτοφάρμακα, τις οργανικές ουσίες, τα βαρέα μέταλλα και βελτιώνει τη γεύση του νερού.
- Είσοδος - έξοδος με μεταλλικό σπειρώμα.

ΧΑΡΑΚΤΗΡΙΣΤΙΚΑ	ΚΩΔ	ΤΙΜΗ
ΑΝΤΑΛ. ΦΙΛΤΡΟ ΑΝΘΡΑΚΑ 10"	19.0016	8.20

ΦΙΛΤΡΟ ΝΗΜΑ ΠΟΛΥΠΡΟΠΥΛΕΝΙΟΥ ΑΝΤΙΒΑΚΤΗΡΙΑΚΟ ΜΗ ΠΛΕΚΤΟ



- Πολυπροπυλένιο με αντιβακτηριακές ίνες.
- υψηλή ποιότητα συγκράτησης: Ø69mm
- συμβατό με μεγάλη ποικιλία χημικών
- μέγ. θερμοκρασία: 65°C
- διήθηση: 5 microns
- ροή: 800lt/h

ΧΑΡΑΚΤΗΡΙΣΤΙΚΑ	ΚΩΔ	ΤΙΜΗ
10" 5MICRA	-	6.80

ΦΙΛΤΡΟ ΑΝΤΙΒΑΚΤΗΡΙΔΙΑΚΟΥ ΑΝΘΡΑΚΑ NANOSILVER



- απορρίπτει τον παθογόνο και την ανώριμη βακτηριακή
- αφαιρεί το 99% των υπαρκτών βακτηρίων
- Πιστοποιήσεις NSF, FDA και SGS
- Διάμετρος 100mm
- διήθηση 5 microns
- μέγιστη πίεση: 6 bar
- Θερμοκρασία λειτουργίας: 5°C έως 65°C
- ροή: 480 Lt/h



ΦΙΛΤΡΟ ΦΥΣΙΓΓΑ ΕΝΕΡΓΟΥ ΑΝΘΡΑΚΑ



ΤΥΠΟΣ ΦΙΛΤΡΟΥ	Μήλοκ άνθρακα
ΠΡΟ ΦΙΛΤΡΟ	PU
ΜΕΤΑ ΦΙΛΤΡΟ	PU
ΕΣΩΤ. ΠΕΡΙΒΛΗΜΑ	PS/PP
ΑΝΟΤΑΤΑ ΟΡΙΑ	SOE-PST
ΠΕΡΙΒΛΗΜΑ	SEBS
ΜΗΚΟΣ	5" - 7" - 10" - 20"
ΕΣΩΤ. ΔΙΑΜΕΤΡΟΣ	27mm
ΕΞΩΤ. ΔΙΑΜΕΤΡΟΣ	69mm
ΔΙΗΘΗΣΗ	5 microns
ΜΕΓ. ΠΙΕΣΗ ΛΕΙΤ.	6 bar



ΣΥΣΚΕΥΕΣ ΚΕΝΤΡΙΚΗΣ ΠΑΡΟΧΗΣ



Αδιαφανές (υπόλευκο) σώμα για προστασία του νερού από το φως. Δέχεται όλων των ειδών τα ανταλλακτικά / αναλώσιμα. Σε εγχρωμο κουτί, με κλειδί και βάση στήριξης. Είσοδος-έξοδος με μεταλλικά σπειρώματα 3/4". Ύψος 10".

ΧΑΡΑΚΤΗΡΙΣΤΙΚΑ	ΚΩΔ	ΤΙΜΗ
10" ΛΕΥΚΟ	19.0029	24.00

ΚΑΝΑΤΕΣ ΜΕ ΦΙΛΤΡΟ ΑΝΘΡΑΚΑ UNIMAX



Οι Κανάτες DAFI είναι κατασκευασμένες από διαφανές πλαστικό, ελεύθερο από χημικά (BPA Free) με χαρακτηριστικά:

- Μοντέρνα σχέδια και χρώματα κοπακιού, Εργονομική λαβή, Εύκολο γέμισμα με το ένα χέρι.
- Επιτραπέζια μοντέλα με αντιολισθητική βάση, κατάλληλα και για τη πόρτα του ψυγείου.
- Ρυθμιζόμενη χειροκίνητα (manual) ή ηλεκτρονική ένδειξη επάνω στο κοπάκι.

υπενθύμισης του χρόνου αλλαγής του ανταλλακτικού φίλτρου.

- Μοντέλα, διαφορετικής χωρητικότητας 2,3 ή 4 Λιτ. νερού.
- Δυνατότητα καθαρισμού: Φίλτρο 150lt. (Μοντέλο Classic) ή 200lt νερού (Μοντ. Unimax)

ΧΑΡΑΚΤΗΡΙΣΤΙΚΑ	ΚΩΔ.	ΤΙΜΗ
ASTRA UNIMAX 3L MANUAL	19.0036	17.50

ΑΝΤΑΛΛΑΚΤΙΚΑ ΦΙΛΤΡΑ

ΦΙΛΤΡΑ ΑΝΘΡΑΚΑ



Το εμπλουτισμένο φίλτρο άνθρακα στις κανάτες DAFI αφαιρεί από το πόσιμο νερό το χλώριο, το οποίο επηρεάζει τη γεύση και τη μυρωδιά του νερού, μειώνει ορισμένα βαριά μέταλλα (όπως χαλκό και μόλυβδο), οργανικές ουσίες και επιπλέον βοηθά στην μείωση της εναπόθεσης (αυτοσώρευσης) αλάτων στις οικιακές συσκευές, μειώνοντας την σκληρότητα του νερού. Φιλτράρισμα 4 σταδίων, μείωση αλάτων

ΧΑΡΑΚΤΗΡΙΣΤΙΚΑ	ΚΩΔ	ΤΙΜΗ
UNIMAX - 3 TEM	19.0040	17.00

ΦΙΛΤΡΑ ΑΝΘΡΑΚΑ ΜΕ ΜΑΓΝΗΣΙΟ



Ανταλλακτικό με προσθήκη Μαγνησίου (Dafi Energy), για περαιτέρω βελτίωση της γεύσης. Το φίλτρο Mg+Dafi καθαρίζει και εμπλουτίζει το νερό της βρύσης με ιόντα Μαγνησίου. Η μέση περιεκτικότητα του στοιχείου αυτού στο φιλτραρισμένο νερό είναι περίπου 30 mg / Lt.

ΧΑΡΑΚΤΗΡΙΣΤΙΚΑ	ΚΩΔ	ΤΙΜΗ
UNIMAX +MG - 3 TEM	19.0046	20.00

ΦΙΛΤΡΑ ΓΙΑ ΣΚΛΗΡΟ ΝΕΡΟ AGD+



Το φίλτρο AGD + συνιστάται για περιπτώσεις πολύ σκληρού νερού. Το φίλτρο αποσκλήρυνσης βελτιώνει την ποιότητα του νερού της βρύσης και το καθιστά ιδανικό για βράσιμο στην κατσαρόλα, για καφέ ή τσάι, για μηχανές καφέ , για το σίδερο και για υγραντήρες αέρα . Το νερό επίσης συνιστάται και για την πρόληψη των λίθων των νεφρών. Το Dafi AGD+ εμποδίζει την καθίζηση αλάτων ασβεστίου / μαγνησίου και παρατείνει τη διάρκεια ζωής των οικιακών συσκευών.

ΧΑΡΑΚΤΗΡΙΣΤΙΚΑ	ΚΩΔ	ΤΙΜΗ
AGD+ - CLASSIC -	19.0048	10.00
ΣΥΣΚ. 3 TEM		

ΚΑΝΑΤΕΣ CLASSIC



Το φίλτρο Ph + για αλκαλικό νερό, είναι σχεδιασμένο για αυτούς που θέλουν να βελτιώσουν την ποιότητα του νερού της βρύσης και να απολαύσουν νερό, με τις ιδιότητες που έχει το μεταλλικό νερό. Το νερό από ένα φίλτρο ρύθμισης του Ph + είναι η καλύτερη εναλλακτική λύση απέναντι στο εμφιαλωμένο νερό . Περιέχει μέταλλα όπως ασβέστιο , νάτριο , κάλιο και μαγνήσιο που καθιστούν το νερό γευστικό και υγιεινό.

ΧΑΡΑΚΤΗΡΙΣΤΙΚΑ	ΚΩΔ.	ΤΙΜΗ
ASTRA CLASSIC 3L ΡΥΘΜΙΖ. ΥΠΕΝΘΥΜΙΣΗ	19.0035	18.50
PH+ - CLASSIC - ΣΥΣΚ. 3 TEM	19.0047	35.00

ΟΡΕΙΧΑΛΚΙΝΑ ΕΙΔΗΡΤΗΜΑΤΑ - ΒΑΛΒΙΔΕΣ

ΜΑΣΤΟΣ



ΧΑΡΑΚΤΗΡΙΣΤΙΚΑ	ΚΩΔ	ΤΙΜΗ
½"	04.0300	0.80
"	04.0301	0.90
½"	04.0302	1.00
⅜"	04.0303	1.65
1"	04.0304	2.50
1 ¼"	04.0311	4.30
1 ½"	04.0310	5.80
2"	04.0312	9.20

ΜΑΣΤΟΣ ΣΥΣΤΟΛΙΚΟΣ



ΧΑΡΑΚΤΗΡΙΣΤΙΚΑ	ΚΩΔ	ΤΙΜΗ
1/8" X 1/2"	04.0771	0.70
½" X ¼"	04.0305	1.40
½" X "	04.0306	1.20
⅜" X ½"	04.0307	1.60
1" X ½"	04.0308	2.60
1" X ⅜"	04.0309	3.00

ΓΩΝΙΑ ΜΕΒ



ΧΑΡΑΚΤΗΡΙΣΤΙΚΑ	ΚΩΔ	ΤΙΜΗ
½"	04.0370	2.40
⅜"	04.0371	3.90
1"	04.0372	5.40
1 ¼"	04.0373	12.20
1 ½"	04.0374	14.50
2"	04.0375	14.50

ΓΩΝΙΑ Θ-Θ



ΧΑΡΑΚΤΗΡΙΣΤΙΚΑ	ΚΩΔ	ΤΙΜΗ
½"	04.0360	2.50
⅜"	04.0361	3.80
1"	04.0362	5.00
1 ¼"	04.0363	8.40
1 ½"	04.0364	11.00
2"	04.0365	13.00

ΣΥΣΤΟΛΗ ΑΜΕΡΙΚΗΣ



ΧΑΡΑΚΤΗΡΙΣΤΙΚΑ	ΚΩΔ	ΤΙΜΗ
½" X ¼"	04.0349	1.15
½" X "	04.0341	1.00
⅜" X ½"	04.0342	1.15
1" X ½"	04.0343	2.10
1" X ⅜"	04.0344	2.10
1 ¼" X 1"	04.0346	3.60
1 ½" X 1 ¼"	04.0347	4.90
2" X 1 ½"	04.0348	8.50

ΤΑΥ Θ-Θ-Θ



ΧΑΡΑΚΤΗΡΙΣΤΙΚΑ	ΚΩΔ	ΤΙΜΗ
½"	04.0380	2.75
⅜"	04.0381	4.80
1"	04.0382	6.60
1 ¼"	04.0383	8.40
1 ½"	04.0384	14.50
2"	04.0385	22.90

ΣΥΣΤΟΛΗ ΑΓΓΛΙΑΣ



ΧΑΡΑΚΤΗΡΙΣΤΙΚΑ	ΚΩΔ	ΤΙΜΗ
⅜" X ½"	04.0356	2.10
1" X ½"	04.0357	2.50
1" X ⅜"	04.0358	2.50

ΜΟΥΦΑ



ΧΑΡΑΚΤΗΡΙΣΤΙΚΑ	ΚΩΔ	ΤΙΜΗ
½"	04.0390	1.50
⅜"	04.0391	2.10
1"	04.0392	4.00
1 ¼"	04.0396	6.00
1 ½"	04.0394	6.60
2"	04.0395	9.00

ΜΟΥΦΑ ΣΙΔΗΡΟΥ ΓΑΛΒΑΝΙΖΕ



ΧΑΡΑΚΤΗΡΙΣΤΙΚΑ	ΚΩΔ	ΤΙΜΗ
½"	03.0300	0.80
⅜"	03.0301	0.90
1"	03.0302	1.30
1¼"	03.0303	1.80
1½"	03.0304	2.40
2"	03.0305	3.40
2½"	03.0306	6.00
3"	03.0307	7.50
4"	03.0308	12.00

ΜΟΥΦΟΜΑΣΤΟΣ



ΧΑΡΑΚΤΗΡΙΣΤΙΚΑ	ΚΩΔ	ΤΙΜΗ
½" X ½"	04.0330	2.40

ΡΑΚΟΡ ΔΕΞΙΑΜΕΝΩΝ



ΧΑΡΑΚΤΗΡΙΣΤΙΚΑ	ΚΩΔ	ΤΙΜΗ
½"	04.0350	5.90
⅓"	04.0351	7.50
1"	04.0352	10.50
1 ¼"	04.0353	17.00
1 ½"	04.0354	24.00
2"	04.0355	30.00

ΠΟΤΗΡΙ ΑΠΛΟ



ΧΑΡΑΚΤΗΡΙΣΤΙΚΑ	ΚΩΔ	ΤΙΜΗ
½"	-	-
⅓"	04.0141	7.50
1"	04.0142	7.60
1 ¼"	04.0143	13.00
1 ½"	04.0144	18.00
2"	04.0145	29.00
2 ½"	04.0146	50.00
3"	04.0147	55.00

ΠΟΤΗΡΙ ΠΥΡΑΥΛΟΣ



ΧΑΡΑΚΤΗΡΙΣΤΙΚΑ	ΚΩΔ.	ΤΙΜΗ
½"	-	-
⅓"	04.0151	6.50
1"	04.0152	7.40
1 ¼"	04.0153	12.00
1 ½"	04.0154	13.60
2"	04.0155	20.00
2 ½"	-	-
3"	-	-

ΦΙΛΤΡΟ ΠΟΤΗΡΙΟΥ ΙΝΟΧ



ΧΑΡΑΚΤΗΡΙΣΤΙΚΑ	ΚΩΔ	ΤΙΜΗ
½"	04.0160	2.10
⅓"	04.0161	2.40
1"	04.0162	2.70
1 ¼"	04.0163	3.40
1 ½"	04.0164	3.80
2"	04.0165	4.90
2 ½"	04.0166	8.50
3"	04.0167	10.40

ΦΙΛΤΡΟ ΝΕΡΟΥ ΟΡΕΙΧΑΛΚΙΝΑ ΜΕ ΙΝΟΧ ΣΙΤΑ



ΧΑΡΑΚΤΗΡΙΣΤΙΚΑ	ΚΩΔ	ΤΙΜΗ
½"	04.0180	4.80
⅓"	04.0181	7.00
1"	04.0182	11.00
1 ¼"	04.0183	18.00
1 ½"	04.0184	25.00
2"	04.0185	45.00
2 ½"	04.0186	70.00

ΒΑΛΒΙΔΑ ΑΝΤΕΠΙΣΤΡΟΦΗΣ



ΧΑΡΑΚΤΗΡΙΣΤΙΚΑ	ΚΩΔ	ΤΙΜΗ
½"	04.0120	4.00
⅓"	04.0121	5.90
1"	04.0122	8.00
1 ¼"	04.0123	11.00
1 ½"	04.0124	17.00
2"	04.0125	25.00
2 ½"	04.0126	46.50
3"	04.0127	58.00

ΒΑΛΒΙΔΑ ΑΝΤΕΠΙΣΤΡΟΦΗΣ ΚΛΑΠΕ



ΧΑΡΑΚΤΗΡΙΣΤΙΚΑ	ΚΩΔ	ΤΙΜΗ
½"	04.0130	5.80
⅓"	04.0131	7.80
1"	04.0132	13.00
1 ¼"	04.0133	17.00
1 ½"	04.0134	23.00
2"	04.0135	32.00
2 ½"	04.0136	52.00
3"	04.0137	82.00

ΕΙΔΗ ΕΞΑΡΤΗΜΑΤΑ ΕΙΩΤΕΡΙΚΗΣ ΣΥΣΦΙΞΗΣ

ΡΑΚΟΡ ΑΡΣ. ΕΞ. ΣΥΣΦΙΞΗΣ ΠΟΛΥΑΙΘΥΛΕΝΙΟΥ



ΧΑΡΑΚΤΗΡΙΣΤΙΚΑ	ΚΩΔ	ΤΙΜΗ
Φ 20 X 1/2"	05.0110	4.00
Φ 25 X 1/2"	05.0111	5.00
Φ 32 X 1"	05.0112	9.00
Φ 40 X 1 1/4"	05.0113	14.00
Φ 50 X 1 1/2"	05.0114	19.00
Φ 63 X 2"	05.0115	35.00
Φ 75 X 2 1/2"	05.0116	-
Φ 90 X 3"	05.0117	-

ΡΑΚΟΡ ΘΗΛ. ΕΞ. ΣΥΣΦΙΞΗΣ ΠΟΛΥΑΙΘΥΛΕΝΙΟΥ



ΧΑΡΑΚΤΗΡΙΣΤΙΚΑ	ΚΩΔ	ΤΙΜΗ
Φ 20 X 1/2"	05.0120	4.00
Φ 25 X 1/2"	05.0121	5.00
Φ 32 X 1"	05.0122	9.00
Φ 40 X 1 1/4"	05.0123	14.00
Φ 50 X 1 1/2"	05.0124	19.00
Φ 63 X 2"	05.0125	35.00
Φ 75 X 2 1/2"	-	-
Φ 90 X 3"	-	-

ΣΥΝΔΕΣΜΟΙ ΕΞ. ΣΥΣΦΙΞΗΣ ΠΟΛΥΑΙΘΥΛΕΝΙΟΥ



ΧΑΡΑΚΤΗΡΙΣΤΙΚΑ	ΚΩΔ.	ΤΙΜΗ
Φ 20 X 20	05.0100	6.50
Φ 25 X 25	05.0101	8.50
Φ 32 X 32	05.0102	13.50
Φ 40 X 40	05.0103	18.00
Φ 50 X 50	05.0104	30.00
Φ 63 X 63	05.0105	60.00

ΣΥΝΔΕΣΜΟΙ ΕΞ. ΣΥΣΦΙΞΗΣ ΠΟΛΥΑΙΘΥΛΕΝΙΟΥ



ΧΑΡΑΚΤΗΡΙΣΤΙΚΑ	ΚΩΔ	ΤΙΜΗ
Φ 75 X 75	05.0106	-
Φ 90 X 90	05.0107	-
Φ 110 X 110	05.0108	-

ΕΙΔΗ ΕΞΑΡΤΗΜΑΤΑ ΜΟΝ/ΝΙΟΥ

ΡΑΚΟΡ ΑΡΣΕΝΙΚΟ



ΧΑΡΑΚΤΗΡΙΣΤΙΚΑ	ΚΩΔ	ΤΙΜΗ
16X2X1/2"	05.0140	1.80
18X2X1/2"	05.0141	2.40
22 X 3 X 1/2"	05.0149	4.80
22 X 3 X 1/3"	05.0252	4.80

ΡΑΚΟΡ ΘΗΛΥΚΟ



ΧΑΡΑΚΤΗΡΙΣΤΙΚΑ	ΚΩΔ	ΤΙΜΗ
16X2X1/2"	05.0145	1.70
18X2X1/2"	05.0146	2.30
22X3X1/2"	05.0147	4.80
22X3X1/3"	05.0148	4.80

ΡΑΚΟΡ ΔΙΠΛΟ



ΧΑΡΑΚΤΗΡΙΣΤΙΚΑ	ΚΩΔ	ΤΙΜΗ
16X16	05.0150	2.60
18X18	05.0151	3.30
22 X 22 X 3	05.0162	4.80

ΓΩΝΙΑ ΑΡΣΕΝΙΚΗ



ΧΑΡΑΚΤΗΡΙΣΤΙΚΑ	ΚΩΔ	ΤΙΜΗ
16X1/2"	04.0605	2.40
18X1/2"	04.0280	3.10
22X1/3"	05.0561	7.50

ΓΩΝΙΑ



ΧΑΡΑΚΤΗΡΙΣΤΙΚΑ	ΚΩΔ	ΤΙΜΗ
16X16	05.0152	3.40
18X18	05.0153	4.70
22 X 22	05.0565	5.50
16 X 1/2	05.0567	3.10
18 X 1/2	05.0568	3.50

ΤΑΦ ΘΗΛΥΚΟ



ΧΑΡΑΚΤΗΡΙΣΤΙΚΑ	ΚΩΔ	ΤΙΜΗ
16X1/2"X16	05.0156	4.00
18X1/2"X18	05.0157	4.90
22X1/3"X22	05.0560	7.00

ΤΑΦ ΤΡΙΠΛΟ



ΧΑΡΑΚΤΗΡΙΣΤΙΚΑ	ΚΩΔ	ΤΙΜΗ
16X16X16	05.0558	4.50
18X18X18	05.0559	5.80
22X22X22	05.0566	7.90

ΓΩΝΙΑ ΘΗΛΥΚΗ ΜΕ ΣΤΗΡΙΓΜΑ



ΧΑΡΑΚΤΗΡΙΣΤΙΚΑ	ΚΩΔ	ΤΙΜΗ
16X1/2"	05.0154	3.10
18X1/2"	05.0155	3.80

ΠΡΟΓΡΑΜΜΑΤΙΣΤΗΣ ΒΡΥΣΗΣ ¾ ΜΕ ΟΘΟΝΗ



Ευκολή λειτουργία με απλό προγραμματισμό
2 x 1.5V AA (αλκαλικές μπαταρίες)
Πίεση λειτουργίας: 0.2-8bar
Δυνατότητα προγραμματισμού λειτουργίας σε δευτερόλεπτα



ΧΑΡΑΚΤΗΡΙΣΤΙΚΑ	ΚΩΔ	ΤΙΜΗ
¾"	18.0006	38.00

ΠΡΟΓ/ΣΤΗΣ 9001 ΓΙΑ ΜΠΑΛΚΟΝΙΑ



ΧΑΡΑΚΤΗΡΙΣΤΙΚΑ	ΚΩΔ	ΤΙΜΗ
9001 D ¾"	18.0022	65.00

ΠΡΟΓΡΑΜΜΑΤΙΣΤΗΣ AIM



ΧΑΡΑΚΤΗΡΙΣΤΙΚΑ	ΚΩΔ	ΤΙΜΗ
ΜΗΔΕΝΙΚΗΣ ΠΙΕΣΗΣ	18.0069	35.00

ΠΡΟΓ/ΣΤΗΣ ORBIT 1 ΣΤΑΣΗΣ 96781



- Συχνότητα ποτίσματος: ανά 6 ώρες έως 7 ημέρες
- Διάρκεια ποτίσματος: από 1 έως 360 λεπτά
- 4 ανεξάρτητα προγράμματα
- Αδιάβροχος προγραμματιστής ποτίσματος
- Ψηφιακός προγραμματιστής ποτίσματος με οθόνη LCD
- Δέχεται 2 μπαταρίες AA (δεν περιλαμβάνονται)

ΧΑΡΑΚΤΗΡΙΣΤΙΚΑ	ΚΩΔ	ΤΙΜΗ
1 ΣΤΑΣΗ	18.0901	80.00

ΠΡΟΓ/ΣΤΗΣ ORBIT 2 ΣΤΑΣΕΩΝ 96782



- 4 ανεξάρτητα προγράμματα
- Αδιάβροχος προγραμματιστής ποτίσματος
- Συχνότητα ποτίσματος: ανά 6 ώρες έως 7 ημέρες
- Διάρκεια ποτίσματος: από 1 έως 360 λεπτά

ΧΑΡΑΚΤΗΡΙΣΤΙΚΑ	ΚΩΔ	ΤΙΜΗ
2 ΣΤΑΣΕΩΝ	18.0902	99.00

ΠΡΟΓΡΑΜΜΑΤΙΣΤΗΣ 2 ΕΞΟΔΩΝ RIVULIS



ΧΑΡΑΚΤΗΡΙΣΤΙΚΑ	ΚΩΔ	ΤΙΜΗ
2 ΣΤΑΣΕΩΝ	18.0095	55.00

ΠΡΟΓΡΑΜΜΑΤΙΣΤΗΣ 7001D



ΧΑΡΑΚΤΗΡΙΣΤΙΚΑ	ΚΩΔ.	ΤΙΜΗ
7001 - 3/4"	18.0009	98.00
7001 - 1"	18.0010	98.00
ΚΕΦΑΛΗ	18.0068	75.00



ΠΡΟΓΡΑΜΜΑΤΙΣΤΗΣ 7101D ΑΔΙΑΒΡΟΧΟΣ



ΧΑΡΑΚΤΗΡΙΣΤΙΚΑ	ΚΩΔ.	ΤΙΜΗ
7101 - 1"	18.0003	115.00
7101 3/4"	18.0012	115.00
ΚΕΦΑΛΗ	18.0004	90.00



ΚΕΦΑΛΗ ESP - 9V



ΠΡΟΔΙΑΓΡΑΦΕΣ:

- Ημερολόγιο 365 μοιρών
- Αριθμός προγραμμάτων : 3 εντελώς ανεξάρτητα
- Μέχρι 8 αυτόματες ενόρξεις την ημέρα ανά πρόγραμμα
- Προγραμματισμός : 7 ημέρες εβδομαδιαίως
- Αριθμός στάσεων : 1
- Διάρκεια στάσης : 1 λεπτό έως 12 ώρες με αυξημοίσεις 1λεπτού
- Θερμοκρασία λειτουργίας : -20° to 70° C

ΧΑΡΑΚΤΗΡΙΣΤΙΚΑ	ΚΩΔ.	ΤΙΜΗ
WPX1 ΜΕ ΒΑΛΒΙΔΑ 9V	18.0080	120.00
2 ΣΤΑΣΕΩΝ	18.0094	200.00
4 ΣΤΑΣΕΩΝ	18.0082	220.00
6 ΣΤΑΣΕΩΝ	18.0093	250.00

ΚΕΦΑΛΗ DC - DCS ΜΕ 2 ΚΑΛΩΔΙΑ 9V



ΧΑΡΑΚΤΗΡΙΣΤΙΚΑ	ΚΩΔ.	ΤΙΜΗ
DC-1S + ΒΑΛΒΙΔΑ 1 9V	18.0755	-
DC4-L	18.0023	120.00
DC-6S	18.0024	135.00
DC-12S	18.0026	255.00

- Προγραμματιστής ποτίσματος αγροτικών εφαρμογών με οθόνη
- Διάρκεια ποτίσματος: 1 λεπτό - 11 ώρες
- 4 επαναλήψεις ποτίσματος / ημέρα. κυκλικό πρόγραμμα
- Θέση για αντλία ή MV
- Θέση για sensor
- 4 και 6 Στάσεων για επαγγελματική χρήση, με κουτί εξωτερικού χώρου
- Πρόγραμμα υδρυνέφωσης με δευτερόλεπτα στα μοντέλα S.

ΚΕΦΑΛΗ NODE HUNTER



- Ευκολος προγραμματισμός: Η ίδια ευκολία με τον προγραμματισμό όλων των μοντέλων της Hunter
- Πλήρως αδιάβροχο (IP 68) : μπορεί να τοποθετηθεί και μέσα σε φρεάτιο
- Σύνδεση με αισθητήρες: Συνδέεται με τους αισθητήρες βροχής της Hunter
- Λειτουργία με μπαταρία: λειτουργεί με 1 μπαταρία 9V αλκαλική
- Εποχιακή ρύθμιση (από 10% έως 200%): Ευκολη αυπομείωση του χρόνου ποτίσματος από την οθόνη, ανά 10% που επιτρέπει την γρήγορη αυξημοίωση του νερού, ανάλογα με τις αλλαγές του καιρού.
- Προγραμματισμός ημερών: Ημερολόγιο 31 ημερών, λειτουργία παράκαμψης ημέρας
- Χειροκίνητη ή αυτόματη λειτουργία

ΧΑΡΑΚΤΗΡΙΣΤΙΚΑ	ΚΩΔ	ΤΙΜΗ
DC 1ST. NODE-100 & ΒΑΛΒΙΔΑ	18.0061	140.000
DC 2ST. NODE-200	18.0348	199.000
DC 4ST. NODE-400	18.0000	225.000
DC 6ST. NODE-600	18.0128	260.000

ΒΑΛΒΙΔΑ GALCON



ΧΑΡΑΚΤΗΡΙΣΤΙΚΑ	ΚΩΔ.	ΤΙΜΗ
3/4 GALCON 9V	18.0118	35.00
1 GALCON 9V	18.0119	37.00
1 1/2 9V GALCON	18.0121	135.00
2 GALCON 9V	18.0152	150.00
ΠΗΝΙΟ 9V	18.0203	32.00

ΒΑΛΒΙΔΕΣ HUNTER



Hunter®

ΧΑΡΑΚΤΗΡΙΣΤΙΚΑ	ΚΩΔ.	ΤΙΜΗ
ΒΑΛΒΙΔΑ1 9V HUNTER	18.0112	45.00
ΒΑΛΒΙΔΑ 1 1/2 9V	-	-
ΒΑΛΒΙΔΑ HUNTER 2 ΜΕ ΠΗΝΙΟ 9V	18.0113	105.00
ΠΗΝΙΟ 9V	18.0240	27.00

ΒΑΛΒΙΔΑ 1 RAINBIRD



100-DV

ΧΑΡΑΚΤΗΡΙΣΤΙΚΑ	ΚΩΔ.	ΤΙΜΗ
1" DV 9V	18.0160	58.00
ΠΗΝΙΟ 9V	18.0224	42.00

ΒΑΛΒΙΔΕΣ RIVULIS



ΧΑΡΑΚΤΗΡΙΣΤΙΚΑ	ΚΩΔ.	ΤΙΜΗ
ΒΑΛΒΙΔΑ 1 RIVULIS 9V	18.0163	38.00
ΒΑΛΒΙΔΑ 1 1/2 RIVULIS 9V	18.0127	95.00
ΒΑΛΒΙΔΑ 2 RIVULIS 9V	18.0199	99.00

ΠΡΟΓΡΑΜΜΑΤΙΣΤΕΣ | ΠΡΟΓΡΑΜΜΑΤΙΣΤΕΣ ΜΠΑΤΑΡΙΑΣ 18V

GALCON DC - DCS - 3 ΚΑΛΩΔΙΑ 18V



- Προγραμματιστής ποτίσματος αγροτικών εφορμογών με οθόνη
- Διάρκεια ποτίσματος: 1 λεπτό - 11 ώρες
- 4 επαναλήψεις ποτίσματος / ημέρα
- Θέση για αντλία ή MV
- Θέση για sensor
- Λειτουργεί με δύο αλκαλικές μπαταρίες 9v

ΧΑΡΑΚΤΗΡΙΣΤΙΚΑ	ΚΩΔ	ΤΙΜΗ
ΚΕΦΑΛΗ DC4-L	18.0017	110.00
ΚΕΦΑΛΗ DC6S	18.0019	115.00
ΚΕΦΑΛΗ DC-12S	18.0021	-

ΒΑΛΒΙΔΕΣ ΜΕ ΠΗΝΙΟ 3 ΚΑΛΩΔΙΑ 18V



ΧΑΡΑΚΤΗΡΙΣΤΙΚΑ		
ΙΝΤΣΕΣ	ΚΩΔ.	ΤΙΜΗ
3/4" GALGON	18.0110	35.00
1" GALGON	18.0111	37.00
ΠΗΝΙΟ 18V	18.0204	30.00

ΒΑΛΒΙΔΕΣ ΜΕ ΑΔΑΡΤΟΡ



ΙΝΤΣΕΣ	ΚΩΔ.	ΤΙΜΗ
3/4" GALGON	18.0100	25.00
1" GALGON	18.0101	28.00
1½" DOROT	18.0105	-
2" DOROT	18.0106	-

ΜΠΑΤΑΡΙΕΣ



ΧΑΡΑΚΤΗΡΙΣΤΙΚΑ	ΤΕΜ	ΚΩΔ	ΤΙΜΗ
ΜΠΑΤΑΡΙΑ ΑΛΚΑΛΙΚΗ 9V	1	18.0214	3.00
ΜΠΑΤΑΡΙΑ ΑΛΚΑΛΙΚΗ 1.5V AA	4	18.0213	1.80
ΜΠΑΤΑΡΙΑ ΑΛΚΑΛΙΚΗ 1.5V AAA	4	18.0218	1.80
ΜΠΑΤΑΡΙΑ ΑΛΚΑΛΙΚΗ 1.5V LR14C	2	18.0207	3.60
ΜΠΑΤΑΡΙΑ ΑΛΚΑΛΙΚΗ 15V LR20D	2	18.0208	5.00

ΚΕΦΑΛΗ GQ GALCON



Χαρακτηριστικά

- Κυκλικός διακόπτης για ευκολία προγραμματισμού
- 3 προγράμματα & 1 ανεξάρτητο πρόγραμμα για φώτα
- 4 ενάρξεις ποτίσματος: από 1 λεπτό έως 4 ώρες
- Υποδοχή αισθητήρα βροχής
- Εξωτερικός μετασχηματιστής 220V AC - 24V AC
- Μέχρι 4 ενάρξεις του ποτίσματος / ημέρα
- Διάρκεια ποτίσματος: από 1 δευτερόλεπτο έως 12 ώρες
- Αυτόματη ή χειροκίνητη λειτουργία

ΧΑΡΑΚΤΗΡΙΣΤΙΚΑ	ΚΩΔ	ΤΙΜΗ
8 ΣΤΑΣΕΩΝ	18.0073	85.00

ΥΔΡΟΝΕΦΩΤΗΣ AC ΕΞΩΤ. ΧΩΡΟΥ



Προγραμ. Ρεύματος με οθόνη

Λειτουργία: Ρεύμα 220 Volt

Διάρκεια ποτίσματος: 1-12h 4 επαναλήψεις ποτίσματος/ημέρα

ΧΑΡΑΚΤΗΡΙΣΤΙΚΑ	ΚΩΔ	ΤΙΜΗ
ΚΕΦΑΛΗ AC-4 (ΕΞ. ΜΕΤΑΣΧ.)	18.0050	95.00
ΚΕΦΑΛΗ AC-6 (ΕΞ. ΜΕΤΑΣΧ.)	18.0051	115.00
ΚΕΦΑΛΗ AC-6S (ΕΞ. ΜΕΤΑΣΧ.)	18.0052	115.00
ΚΕΦΑΛΗ AC-9S (ΕΞ. ΜΕΤΑΣΧ.)	18.0053	-
ΚΕΦΑΛΗ AC-12S (ΕΞ. ΜΕΤΑΣΧ.)	18.0054	230.00
AC 8/24 - 8 ΣΤΑΣΕΩΝ	18.0063	265.00
ΠΛΑΚΕΤΑ 4 ΣΤΑΣΕΩΝ	18.0064	28.00

ΠΡΟΓΡΑΜΜΑΤΙΣΤΕΣ ΡΕΥΜΑΤΟΣ ΧC ΕΣΩΤΕΡΙΚΟΥ



Χαρακτηριστικά

- Ημερολόγιο 365 ημερών.
- 3 προγράμματα. Α. Β. Γ
- Μπορεί να συνδεθεί με αισθητήρες βροχής, υγρασίας, θερμοκρασίας ή αέρα.
- Διατηρεί το πρόγραμμα ακόμα και σε διακοπή ρεύματος. Διαθέτει δυνατότητα τοποθέτησης μπαταρίας για ακόμα μεγαλύτερη εξασφάλιση.
- Ώρες εκκίνησης: 4 ανά ημέρα, ανά πρόγραμμα για έως και 12 ημερήσιες εκκινήσεις.
- Ο χρόνος λειτουργίας ανά σταθμό: 0 λεπτά έως 4 ώρες σε μονόλεπτα.
- Αυτοματοποιημένη χρονολογική σειρά έναρξης / ώρα έναρξης.
- Εποχιακή ρύθμιση: 0% έως 150%.
- Ηλεκτρονική σύντομη ανίχνευση κύκλωμα.
- Μπαταρία: CR2032 3V (περιλαμβάνεται) διαθέτει μία μπαταρία λιθίου υψηλής ενέργειας η οποία διατηρεί το πρόγραμμα και την τρέχουσα ώρα και ημέρα χωρίς ρεύμα. Για απομακρυσμένο προγραμματισμό και χρονομέτρησης, δεν απαιτείται για πρόγραμμα δημιουργίας αντιγράφων ασφαλείας.

ΧΑΡΑΚΤΗΡΙΣΤΙΚΑ	ΚΩΔ	ΤΙΜΗ
AC 4ST. XC-401 INDOOR	18.0175	98.000
AC 6ST. XC-601 INDOOR	18.0058	115.000
AC 8ST. XC-8 INDOOR	18.0074	135.000

ΠΡΟΓΡΑΜΜΑΤΙΣΤΕΣ ΡΕΥΜΑΤΟΣ ΧC ΕΞΩΤΕΡΙΚΟΥ



Χαρακτηριστικά

- Ημερολόγιο 365 ημερών.
- 3 προγράμματα. Α. Β. Γ
- Μπορεί να συνδεθεί με αισθητήρες βροχής, υγρασίας, θερμοκρασίας ή αέρα.
- Διατηρεί το πρόγραμμα ακόμα και σε διακοπή ρεύματος. Διαθέτει δυνατότητα τοποθέτησης μπαταρίας για ακόμα μεγαλύτερη εξασφάλιση.
- Ώρες εκκίνησης: 4 ανά ημέρα, ανά πρόγραμμα για έως και 12 ημερήσιες εκκινήσεις.
- Ο χρόνος λειτουργίας ανά σταθμό: 0 λεπτά έως 4 ώρες σε μονόλεπτα.
- Αυτοματοποιημένη χρονολογική σειρά έναρξης / ώρα έναρξης.
- Εποχιακή ρύθμιση: 0% έως 150%.
- Ηλεκτρονική σύντομη ανίχνευση κύκλωμα.
- Μπαταρία: CR2032 3V (περιλαμβάνεται) διαθέτει μία μπαταρία λιθίου υψηλής ενέργειας η οποία διατηρεί το πρόγραμμα και την τρέχουσα ώρα και ημέρα χωρίς ρεύμα. Για απομακρυσμένο προγραμματισμό και χρονομέτρησης, δεν απαιτείται για πρόγραμμα δημιουργίας αντιγράφων ασφαλείας.
- Αρχικό πρόγραμμα μπορεί να αποθηκευτεί σε μνήμη και να ανακτηθεί αργότερα αν χρειαστεί.
- Προγραμματιζόμενη καθυστέρηση λόγω βροχής από 1 έως 7 ημέρες.

ΧΑΡΑΚΤΗΡΙΣΤΙΚΑ	ΚΩΔ	ΤΙΜΗ
AC 4ST. XC-401 OUTDOOR	18.0108	155.000
AC 6ST. XC-601 OUTDOOR	18.0129	175.000
AC 8ST. XC-801 OUTDOOR	18.0055	220.000

ESP-RZX – INDOOR / OUTDOOR



- 4.6. ή 8 στ. Εσωτ./εξωτ. χώρου
- Διάρκεια ποτίσμ. από 0 - 199 λεπτά
- Ανεξάρτητο πρόγραμμα για κάθε στάση
- 6 εκκινήσεις για κάθε στάση
- 4 επιλογές άρδευσης ανά στάση: Ημέρες εβδομαδάς. Μονές / Ζυγές ημέρες. Πότισμα κάθε 1-14 ημέρες .

ΧΑΡΑΚΤΗΡΙΣΤΙΚΑ	ΚΩΔ	ΤΙΜΗ
4 ΣΤΑΣΕΩΝ ΕΣΩΤ.	18.0092	110.00
6 ΣΤΑΣΕΩΝ ΕΣΩΤ.	18.0081	120.00
8 ΣΤΑΣΕΩΝ ΕΣΩΤ.	18.0084	150.00
4 ΣΤΑΣΕΩΝ ΕΞΩΤ.	18.0083	210.00
6 ΣΤΑΣΕΩΝ ΕΞΩΤ.	18.0087	220.00
8 ΣΤΑΣΕΩΝ ΕΞΩΤ.	18.0091	290.00
12 ΣΤΑΣΕΩΝ ΕΞΩΤ.	18.0099	310.00



ΣΕΙΡΑ: ESP-LXME (ΕΠΕΚΤΑΣΙΜΟΣ ΕΩΣ 22 ΣΤ.)



- 4 στάσεων. επεκτάσιμος έως 22 στάσεις • 4 προγράμματα
- 6 εκκινήσεις για κάθε πρόγραμμα
- Διάρκεια ποτίσμ. από 1 λεπτό - 6 ώρες
- Καθυστέρηση ανάμεσα στις στάσεις: από 1 δευτ. έως 9 ώρες
- Εποχιακή ρύθμιση 5% - 200%
- 4 επιλογές άρδευσης : Ημέρες εβδομαδάς. Μονές / Ζυγές ημέρες. κυκλικό πότισμα
- Μη πτητική μνήμη. το πρόγραμμα παραμένει για 10 χρόνια. Η ώρα και η ημερομηνία διατηρούνται με μία μπαταρία λιθίου.

ΧΑΡΑΚΤΗΡΙΣΤΙΚΑ	ΚΩΔ	ΤΙΜΗ
ESP-ME 4 ΣΤ. ΠΡΟΓΡ/ΣΤΗΣ	18.0088	300.00
ΠΛΑΚΕΤΑ ΕΠΕΚΤ. 3 ΣΤ.	18.0096	-
ΠΛΑΚΕΤΑ ΕΠΕΚΤ. 6 ΣΤ..	18.0089	-
ΠΛΑΚΕΤΑ ΕΠΕΚΤ. 8 ΣΤ.	18.0097	-



ΣΕΙΡΑ: ESP-LXME (ΕΠΕΚΤΑΣΙΜΟΣ ΕΩΣ 48 ΣΤ.)



- 8 ή 12 στάσεων. επεκτάσιμος έως 48 στάσεις
- 4 προγράμματα
- 8 εκκινήσεις για κάθε πρόγραμμα
- Διάρκεια ποτίσμ. από 0 - 12 ώρες.
- Καθυστέρηση ανάμεσα στις στάσεις: από 1 δευτ. έως 9 ώρες
- αισθητήρας ρυθμιζόμενος ανά στάση.



ΧΑΡΑΚΤΗΡΙΣΤΙΚΑ	ΚΩΔ	ΤΙΜΗ
ΠΡΟΓΡ/ΣΤΗΣ AC8 -48	18.0095	-
ΠΛΑΚΕΤΑ ΕΠΕΚΤ. 3 ΣΤ.	18.0096	-
ΠΛΑΚΕΤΑ ΕΠΕΚΤ. 6 ΣΤ..	18.0089	-
ΠΛΑΚΕΤΑ ΕΠΕΚΤ. 8 ΣΤ.	18.0097	-

WIFI LNK MODULE



Μετατρέπει τους ESP-RZXε & ESP-ME σε δικτυακούς προγραμματιστές μέσω Wifi

ΧΑΡΑΚΤΗΡΙΣΤΙΚΑ	ΚΩΔ	ΤΙΜΗ
ΑΝΑΜΕΤΑΔΟΤΗΣ WIFI	18.0085	179.00

ΗΛΕΚΤΡΟΒΑΛΒΙΔΕΣ



ΧΑΡΑΚΤΗΡΙΣΤΙΚΑ	ΚΩΔ	ΤΙΜΗ
ΗΛΕΚΤΡΟΒΑΛΒΙΔΑ 1 GALCON ΜΕ F.C. 24V	18.0151	30.000
ΗΛΕΚΤΡΟΒΑΛΒΙΔΑ GALCON 2 ΜΕ F.C.	18.0162	130.00
ΠΗΝΙΟ GALCON 24V	18.0205	20.00

ΗΛΕΚΤΡΟΒΑΝΑ PRL



ΧΑΡΑΚΤΗΡΙΣΤΙΚΑ	ΚΩΔ	ΤΙΜΗ
1½"	18.0192	50.00
2"	18.0193	60.00

ΗΛΕΚΤΡΟΒΑΝΑ RIVULIS



ΧΑΡΑΚΤΗΡΙΣΤΙΚΑ	ΚΩΔ	ΤΙΜΗ
1½"	18.0172	80.00
2"	18.0171	95.00

ΗΛΕΚΤΡΟΒΑΝΕΣ RAINBIRD



HV



DV



ΧΑΡΑΚΤΗΡΙΣΤΙΚΑ	ΚΩΔ	ΤΙΜΗ
HV 1" θ-θ	18.0156	25.00
DV 1"	18.0150	38.00

ΗΛΕΚΤΡΟΒΑΝΑ HUNTER PGV



- Γρομμικές
- Σώμα σκληρό PVC (10 Bar)
- Χειροκίνητο άνοιγμα. εσωτ. / εξωτ. εκτόνωση

ΧΑΡΑΚΤΗΡΙΣΤΙΚΑ	ΚΩΔ	ΤΙΜΗ
PGV 1"	18.0161	25.00
ΠΗΝΙΟ HUNTER 24V	18.0206	20.00

ΚΑΛΩΔΙΑ ΗΛΕΚΤΡΟΒΑΝΩΝ



- Ειδικά πολύκλινα καλώδια 0.8mm με διπλή επένδυση (αδιάβροχα απευθείας ταφής)



ΧΑΡΑΚΤΗΡΙΣΤΙΚΑ	ΚΩΔ	ΤΙΜΗ
3 ΚΛΩΝΟ 150Μ	18.0231	1.10
5 ΚΛΩΝΟ 150Μ. 300Μ	18.0232	2.80
7 ΚΛΩΝΟ 150Μ. 300Μ	18.0233	3.00
9 ΚΛΩΝΟ 150Μ	18.0234	3.50
10 ΚΛΩΝΟ 150Μ	18.0235	3.50
13 ΚΛΩΝΟ 150Μ	18.0236	4.70

G.S.I. - GALCON SMART IRRIGATION



ΣΥΣΤΗΜΑ ΕΛΕΓΧΟΥ ΑΡΔΕΥΣΗΣ ΜΕΣΩ INTERNET ΑΠΟ PC Η SMARTPHONE ΧΩΡΙΣ ΤΗΝ ΑΝΑΓΚΗ ΕΓΚΑΤΑΣΤΑΣΗΣ ΕΙΔΙΚΟΥ ΛΟΓΙΣΜΙΚΟΥ SOFTWARE. ΑΣΥΡΜΑΤΗ ΕΠΙΚΟΙΝΩΝΙΑ ΜΕ ΧΡΗΣΗ SIM ΔΕΔΟΜΕΝΩΝ GPRS Η 3G.

- Ασφαλής ηλεκτρονική διαχείριση της άρδευσης - οπουδήποτε, οποτεδήποτε.
- Πρόσβαση από οποιονδήποτε υπολογιστή με πρόσβαση στο internet.
- Ασφαλής προσωπική πρόσβαση στα δεδομένα και προγραμματισμός, μεσω password.
- Δυνατότητα αγοράς/επέκτασης των στάσεων του προγραμματιστή μέχρι το μέγιστο δυνατό (12 ή 24) ανά πάσα στιγμή μέσω Internet.



• Ρεύματος: 24 στ. + MasterValve

ΧΑΡΑΚΤΗΡΙΣΤΙΚΑ	ΤΙΜΗ
ΠΡΟΓΡ/ΣΤΗΣ GSI24 220VAC GPRS (Χ.ΑΔΕΙΑ)	-
AC-2 ΣΤ. ACTIVE ONLINE	-
AC-4 ΣΤ. ACTIVE ONLINE	-
AC-8 ΣΤ. ACTIVE ONLINE	-
AC-12 ΣΤ. ACTIVE ONLINE	-
AC-16 ΣΤ. ACTIVE ONLINE	-
AC-20 ΣΤ. ACTIVE ONLINE	-
AC-24 ΣΤ. ACTIVE ONLINE	-

G.S.I. - GALCON SMART IRRIGATION SOLAR PANEL



ΧΑΡΑΚΤΗΡΙΣΤΙΚΑ	ΤΙΜΗ
DC-2 ΣΤ. PASSIVE ONLINE	-
DC-4 ΣΤ. PASSIVE ONLINE	-
DC-8 ΣΤ. PASSIVE ONLINE	-
DC-12 ΣΤ. PASSIVE ONLINE	-











• Μποτάριος 12 στ. + Master Valve .

ΓΙΑ ΤΗΝ ΙΣΧΥ ΤΗΣ ΕΓΓΥΗΣΗΣ ΤΩΝ ΠΡΟΓΡΑΜΜΑΤΙΣΤΩΝ, ΕΙΝΑΙ ΑΠΑΡΑΙΤΗΤΟ ΝΑ ΠΡΟΣΚΟΜΙΖΕΤΑΙ ΤΟ ΠΑΡΑΣΤΑΤΙΚΟ ΤΗΣ ΤΕΛΙΚΗΣ ΠΩΛΗΣΗΣ ΟΠΟΥ ΘΑ ΦΑΙΝΕΤΑΙ Η ΠΕΡΙΓΡΑΦΗ ΤΟΥ ΠΡΟΪΟΝΤΟΣ ΚΑΙ ΤΟ SERIAL NUMBER.

ΠΡΟΓΡΑΜΜΑΤΙΣΤΕΣ ΡΕΥΜΑΤΟΣ SMART-IS ΜΕ WIFI



ΧΑΡΑΚΤΗΡΙΣΤΙΚΑ	ΚΩΔ	ΤΙΜΗ
ΚΕΦΑΛΗ SOLEM AC SMART-IS-4ST. 24V WIFI+BLUETOOTH	18.1003	220.00
ΚΕΦΑΛΗ SOLEM AC SMART-IS-6ST. 24V WIFI+BLUETOOTH	18.1004	230.00
ΚΕΦΑΛΗ SOLEM AC SMART-IS-9ST 24V WIFI+BLUETOOTH	18.1012	280.00
ΚΕΦΑΛΗ SOLEM AC SMART-IS-12ST. 24V WIFI+BLUETOOTH	18.1005	310.00

COMPATIBILITY:	24V 
INPUT: 1	 or  or 
CONNECTION:	 Bluetooth  WiFi
CONTROL:	Remote    











Προγραμματίζεται και ελέγχεται μέσω της εφαρμογής Solem με Bluetooth ή μέσω ασύρματης σύνδεσης WiFi που μεταφέρουν δεδομένα στο κινητό ή στον υπολογιστή. Παρέχεται αντικλεπτική προστασία, λειτουργεί με ηλεκτροβάνες ρεύματος 24V. Μόλις η είσοδος του αισθητήρα συνδεθεί με τον αισθητήρα παλμών ενός μετρητή νερού, παρακολουθεί σε πραγματικό χρόνο την κατανάλωση νερού και σας στέλνει ειδοποιήσεις σε περίπτωση μη φυσιολογικής κατάστασης της εγκατάστασής σας.

ΠΡΟΓΡΑΜΜΑΤΙΣΤΗΣ ΜΠΑΤΑΡΙΑΣ LR-AG



ΧΑΡΑΚΤΗΡΙΣΤΙΚΑ	ΚΩΔ	ΤΙΜΗ
ΚΕΦΑΛΗ SOLEM DC LR-AG 2ST. IP BLUETOOTH	18.1007	350.00
ΚΕΦΑΛΗ SOLEM DC LR-AG 4ST. IP BLUETOOTH	18.1008	380.00
ΚΕΦΑΛΗ SOLEM DC LR-AG 6ST. IP BLUETOOTH	18.1009	390.00

Το LR-AG είναι ένας αδιάβροχος ελεγκτής άρδευσης LoRaTM που λειτουργεί με μπαταρία και μπορεί να ελέγχει ανεξάρτητα τις ηλεκτροβάνες. Μπορεί να ανοίξει έως και 6 βαλβίδες ταυτόχρονα και μπορεί επίσης να προγραμματιστεί για απλό κυκλικό πότισμα.

COMPATIBILITY:	
INPUT: 1	 or  or 
CONNECTION:	 LoRa  Bluetooth
CONTROL:	Remote    

ΑΝΑΜΕΤΑΔΟΤΗΣ LR-MB



ΧΑΡΑΚΤΗΡΙΣΤΙΚΑ	ΚΩΔ	ΤΙΜΗ
ΑΝΑΜΕΤΑΔΟΤΗΣ LR-MB-10ΣΥΣΚΕΥΩΝ WIFI SOLEM	18.1021	220.00

Ο LR-MB 10 μπορεί να διαχειριστεί έως 10 συσκευές άρδευσης ή πίσινας με ασύρματη σύνδεση μέσω LoRa (μέχρι 800μ). Συνδέεται με WiFi για την μεταφορά των δεδομένων και των εντολών σε Κινητό ή Υπολογιστή, αλλά και σύνδεση τοπικά με Bluetooth. Χρειάζεται τροφοδοσία 220V για να λειτουργήσει. Συνδυάζεται με LR-BST (Κεραία με λειτουργία κάρτας τηλεφώνου), LR-AG (Προγραμματιστές), LR-PM (εντολή αντλίας), LR-PL (αισθητήριο πίεσης), LR-MS (σταθμός αισθητηρίων), μετεωρολογικό σταθμό.

ΚΕΦΑΛΗ ΑΙΣΘΗΤΗΡΑ LR-MS



ΧΑΡΑΚΤΗΡΙΣΤΙΚΑ	ΚΩΔ	ΤΙΜΗ
ΚΕΦΑΛΗ SOLEM ΓΙΑ ΑΙΣΘΗΤΗΡΕΣ		

Το LR-MS είναι μια αδιάβροχη μονάδα λήψης δεδομένων αισθητήρα LoRaTM που λειτουργεί με μπαταρία. Συνδέεται με ένα ευρύ φάσμα αισθητήρων, από ανιχνευτές καιρού (βροχή, υγρασία, ανεμομετρία και θερμοκρασία) έως μετρητές νερού, αισθητήρες υγρασίας εδάφους, αισθητήρες πίεσης, αισθητήρες στάθμης και πολλά άλλα. Σε συνδυασμό με πύλη WiFi ή 4G, αποκτάτε πρόσβαση στα δεδομένα σας από οπουδήποτε.

ΤΕΝΣΙΟΜΕΤΡΟ



ΕΔΑΦΟΥΣ



ΒΡΟΧΟΜΕΤΡΟ



ΑΝΕΜΟΥ



ΜΕΤΡΗΤΗΣ ΡΟΗΣ



ΘΕΡΜΟΚΡΑΣΙΑΣ



ΠΙΕΣΗΣ



ΥΓΡΑΣΙΑΣ



ΕΠΙΠΕΔΟΥ ΣΤΑΘΜΗΣ ΔΕΞΑΜΕΝΗΣ

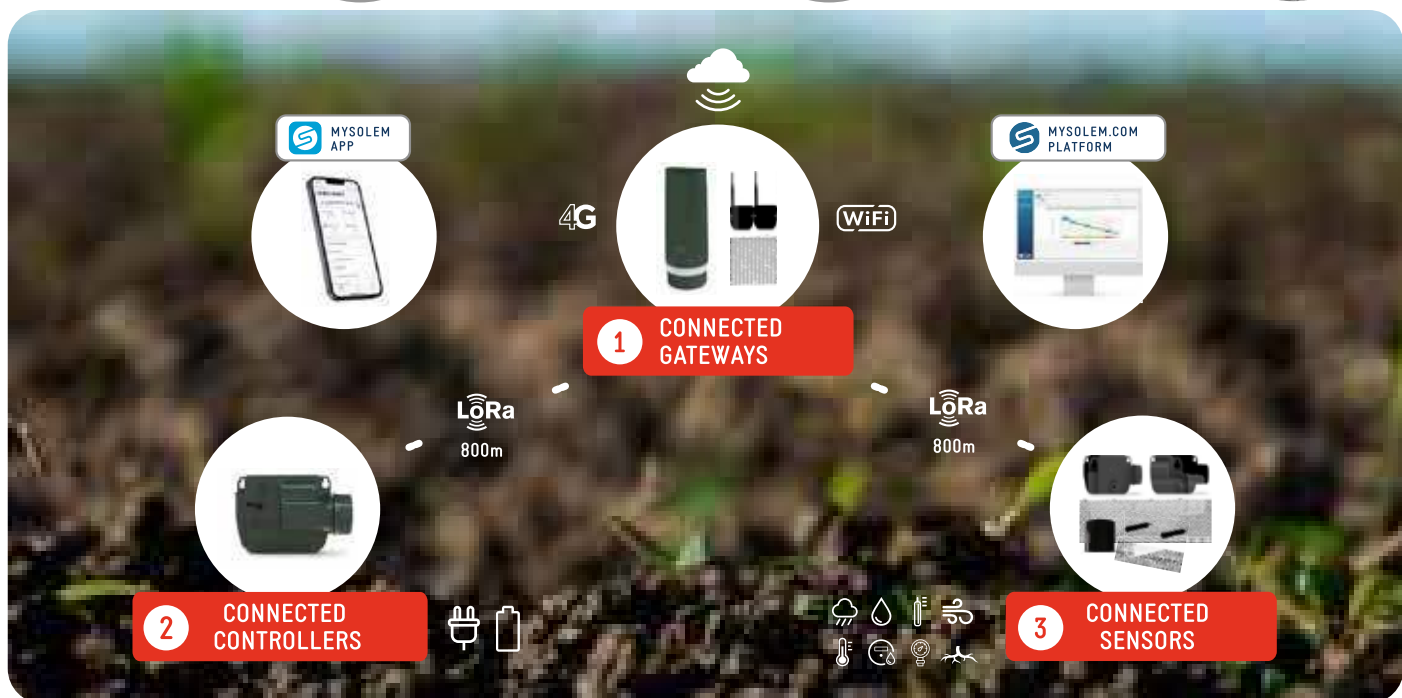

ΑΚΡΟΦΥΣΙΑ ΠΕΡΙΣΤΡΕΦΟΜΕΝΑ R-VAN

- Ακτίνα από 2.4 – 7.3 μέτρα. Περιστρεφόμενες ακτινωτές δέσμες νερού.
- Οικονομία νερού μέχρι 40% σε σύγκριση με τους στατικούς εκτοξευτήρες!
- Χαμηλή παροχή (το 1/3 από τα αντίστοιχα στατικού τύπου ακροφύσια.)
- Πραγματικό matched precipitation σε όλα τα μοντέλα (16mm/h)
- Λιγότερα μοντέλα σε σύγκριση με το MP-Rotator και 33% μικρότεροι χρόνοι άρδευσης!
- Ρυθμίζονται με το χέρι – δεν χρειάζονται ειδικό εργαλείο.
- Προσαρμόζονται σε όλους τους στατικούς εκτοξευτήρες με αρσενικό σπείρωμα.

ΠΕΡΙΓΡΑΦΗ	ΑΚΤΙΝΑ RADIUS (M)	ΚΩΔ	ΤΙΜΗ
R-VAN 14 (45°-270°)	2.4-4.6	18.0820	9.50
R-VAN-14 (360°)	2.4-4.6	18.0827	9.50
R-VAN-18 (45°-270°)	4.0-5.5	18.0821	9.50
R-VAN-18 (360°)	4.0-5.5	18.0828	9.50
R-VAN-24 (45°-270°)	5.2-7.3	18.0822	9.50
R-VAN-24 (360°)	5.2-7.3	18.0823	9.50
R-VAN-LCS ΑΡΙΣΤΕΡΗ ΓΩΝΙΑ	1.5 X 4.6	18.0824	9.50
R-VAN-SST ΚΕΝΤΡΙΚΟ	1.5 X 9.1	18.0825	9.50
R-VAN-RCS ΔΕΞΙΑ ΓΩΝΙΑ	1.5 X 4.6	18.0826	9.50



ΓΡΑΝΑΖΟΤΟΙ RAIN BIRD 3504



- Ρυθμιζόμενοι 40°-360°
- 6 ακροφύσια.
- Είσοδος 1/2"
- Πίεση λειτ. 1.7-3.8 σπμ.
- 120-1040 λ/ώ.

ΧΑΡΑΚΤΗΡΙΣΤΙΚΑ	ΑΚΤΙΝΑ(M)	ΚΩΔ	ΤΙΜΗ
3504-PC 4"	4.6-10.7	18.0806	-

ΕΚΤΟΞΕΥΤΗΡΕΣ POP-UP



ΧΑΡΑΚΤΗΡΙΣΤΙΚΑ	ΑΚΤΙΝΑ RAD.(M)	ΚΩΔ	ΤΙΜΗ
US 410 - 10 VAN ΜΠΛΕ	2.1-3.1	18.0814	4.30
US 412 - 12 VAN ΚΑΦΕ	2.7-3.7	18.0811	4.30
US 415 - 15 VAN ΜΑΥΡΟ	3.4-4.6	18.0812	4.30
US 418 - 18 VAN ΜΠΕΖ	4.3-5.5	18.0813	4.30

- Με ρυθμιζόμενο ακροφύσιο • Είσοδος 1/2" 0.

MP ROTATOR - ΑΚΡΟΦΥΣΙΑ ΧΑΜΗΛΗΣ ΕΝΤΑΣΗΣ ΒΡΟΧΗΣ



- Ακτίνα από 2.5 – 9.1 μέτρα. Περιστρεφόμενες ακτινωτές δέσμες νερού.
- Οικονομία νερού μέχρι 40% σε σύγκριση με τους στατικούς εκτοξευτήρες!.
- Πολύ χαμηλή παροχή (το 1/3 από τα αντίστοιχα στατικού τύπου ακροφύσια).
- Πίεση λειτουργίας 1.7 – 3.7 ατμ.
- Προσαρμόζονται σε όλους τους στατικούς εκτοξευτήρες με εσωτ. ή εξωτ. Σπείρωμα.
- Προσαρμόζονται στους MINI PR – ½" - Ρυθμι. πίεσης

ΠΕΡΙΓΡΑΦΗ	ΧΡΩΜΑ	ΑΚΤΙΝΑ RADIUS [M]	ΚΩΔ	ΤΙΜΗ
MP 1000 900- 2100	ΚΑΣΤΑΝΕΡΥΘΡΟ	2.5-4.6	18.0355	12.00
MP 1000 3600	ΛΑΔΙ	2.5-4.6	18.0370	12.00
MP 2000 900- 2100	ΜΑΥΡΟ	4.0-6.4	18.0356	12.00
MP 2000 2100- 2700	ΠΡΑΣΙΝΟ	4.0-6.4	18.0371	12.00
MP 2000 3600	ΚΟΚΚΙΝΟ	4.0-6.4	18.0372	12.00
MP 3000 900- 2100	ΜΠΛΕ	6.7-9.0	18.0357	12.00
MP 3000 2100- 2700	ΚΙΤΡΙΝΟ	6.7-9.0	18.0373	12.00
MP 3000 3600	ΓΚΡΙ	6.7-9.0	18.0374	12.00
MP ΓΩΝΙΑΚΟ 450-1050	ΤΙΡΚΟΥΑΖ	2.6-4.5	18.0358	12.00
MP LEFT STRIP ΑΡΙΣΤΕΡΗ ΓΩΝΙΑ		1.8 X 5.2	18.0361	12.00
MP RIGHT STRIP ΔΕΞΙΑ ΓΩΝΙΑ		1.8 X 5.2	18.0360	12.00
MP SIDE STRIP ΠΛΕΥΡΙΚΟ		1.8 X 10.4	18.0359	12.00
ΚΛΕΙΔΙ ΡΥΘΜΙΣΗΣ			18.0362	2.00



ΑΚΡΟΦΥΣΙΟ 6300 ΡΥΘΜΙΖΟΜΕΝΟ



ΧΑΡΑΚΤΗΡΙΣΤΙΚΑ	ΑΚΤΙΝΑ (M)	ΚΩΔ	ΤΙΜΗ
8' ΚΑΦΕ	2.40	18.0350	2.30
10' ΚΟΚΚΙΝΟ	3.00	18.0351	2.30
12' ΠΡΑΣΙΝΟ	3.65	18.0352	2.30
15' ΜΑΥΡΟ	4.80	18.0353	2.30
17' ΓΚΡΙ	5.18	18.0354	2.30

Ακροφύσια ρυθμιζόμενης ακτίνας. τόξου στατικών εκτοξευτήρων

ΣΤΑΤΙΚΟΙ ΣΕΙΡΑ 6300



ΧΑΡΑΚΤΗΡΙΣΤΙΚΑ	ΚΩΔ	ΤΙΜΗ
ΣΩΜΑ 6302 - ΚΟΝΤΟ	18.0300	3.20
ΣΩΜΑ 6304 - ΨΗΛΟ	18.0301	3.20

Εκτοξευτές μικρής ακτίνας. στατικό Πίεση λειτουργίας: 1-2 Ατμ
Είσοδος ½" Θηλυκών

ΣΤΑΤΙΚΟΙ PS ULTRA



Hunter®

ΧΑΡΑΚΗΡΙΣΤΙΚΑ	ΑΚΤΙΝΑ RAD.(M)	ΚΩΔ	ΤΙΜΗ
4"- ANYΨΩΣΗ 10CM			
PSU0410 PSU-04-10A 4" ΚΟΚΚΙΝΟ	3.0	18.0312	3.80
PSU0412 PSU-04-12A 4' ΠΡΑΣΙΝΟ	3.7	18.0313	3.80
PSU0415 PSU-04-15A 4" ΜΑΥΡΟ	4.6	18.0314	3.80
PSU0417 PSU-04-17A 4" ΓΚΡΙ	5.2	18.0315	3.80
PSU-04-5SS 4" ΛΩΡΙΔΟΣ	1.5 X 9 M	-	3.80
2"- ANYΨΩΣΗ 5CM			
PSU0210 PSU-02-10A 2" ΚΟΚΚΙΝΟ	3.0	18.0330	3.50
PSU0212 PSU-02-12A 2" ΠΡΑΣΙΝΟ	3.7	18.0331	3.50
PSU0215 PSU-02-15A 2" ΜΑΥΡΟ 4.6	3.20	18.0332	3.50
PSU0217 PSU-02-17A 2" ΓΚΡΙ 5.2	3.20	18.0333	3.50

ΓΡΑΝΑΖΩΤΟΙ SRM



Hunter®

- Ρυθμιζόμενοι 25° - 360°.
- 8 διαφορετικά ακροφύσια.
- Είσοδος 1/2" Θ. • Πίεση λειτ. 2.1-3.4 ατμ.
- Παροχές 110-680 λιτ/ώρα

ΧΑΡΑΚΗΡΙΣΤΙΚΑ	ΑΚΤΙΝΑ(M)	ΚΩΔ	ΤΙΜΗ
SRM	4.6-9.1	18.0317	13.00

ΓΡΑΝΑΖΩΤΟΙ PGP



- Εκτοξευτές ακτίνας 6-15m. με σετ 12 ακροφυσίων και ρυθμ. γωνία 40-360°
Είσοδος 3/4" θηλυκό

ΧΑΡΑΚΗΡΙΣΤΙΚΑ	ΑΚΤΙΝΑ(M)	ΚΩΔ	ΤΙΜΗ
PGP-4"	4.9-14.0	18.0311	14.00

ΓΡΑΝΑΖΩΤΟΙ PGJ



Hunter®

- Ρυθμιζόμενοι 25° - 360°.
- 8 διαφορετικά ακροφύσια.
- Είσοδος 1/2"
- Πίεση λειτ. 2.1-3.4 ατμ.
- Παροχές 150-1.2000 λ./ώ.
- Γωνία εκτόξευσης 140 .

ΧΑΡΑΚΗΡΙΣΤΙΚΑ	ΑΚΤΙΝΑ(M)	ΚΩΔ	ΤΙΜΗ
PGJ-04 4" 6101	4.6-11.3	18.0316	14.00

ΓΡΑΝΑΖΩΤΟΙ ΔΗΜΟΣΙΩΝ ΧΩΡΩΝ



- Ρυθμιζόμενοι 40° - 360°.
- Anti-drain βαλβίδα.
- 8 στάνταρ και 4 χαμηλής γωνίας ακροφ.
- Είσοδος 3/4" Θ. • Πίεση λειτ. 2.1-4.8 ατμ.
- Παροχές 200-1.860 λ./ώ.
- Γωνία εκτόξ. 250 ή 130

ΧΑΡΑΚΗΡΙΣΤΙΚΑ	ΑΚΤΙΝΑ(M)	ΤΙΜΗ
I-20-04 4" ΠΛΑΣΤ. ΑΞΟΝΑΣ	9.0-15.9	-
I-20-04-SS 4" ΑΝΟΞΕΙΔ. ΑΞΟΝΑΣ	9.0-15.9	-

ΕΚΤΟΞΕΥΤΗΣ 472 (ΑΡΣΕΝΙΚΗ ΣΥΝΔΕΣΗ 1/2") (ΘΗΛΥΚΗ ΣΥΝΔΕΣΗ 1"- 3/4"- 1/2")



Εκτοξευτήρας πλήρους και ρυθμιζόμενου κύκλου άρδευσης. Έχει ένα ακροφύσιο και ρυθμιστή ακτίνας εκτόξευσης του νερού, καθώς και βίδα σπαστήρα. Είναι κατάλληλος για όλες τις καλλιέργειες. Λειτουργεί και σε χαμηλές πιέσεις. Επιτυγχάνει τέλεια διασπορά του νερού. **ΥΛΙΚΑ:** Ορείχαλκος. Ζάμακ. Ανοξείδωτος χάλυβας. Πλαστικό. **ΒΑΡΟΣ:** 375γρ.

ΚΩΔ. 18.0323

ΑΚΡΟΦΥΣΙΟ ΜΜ	ΠΙΕΣΗ ΑΤΜ	ΕΚΡΟΗ Μ2	ΔΙΑΜΕΤΡΟΣ Μ
3.8	1.5	0.72	23
	2.0	0.83	25
	2.5	0.93	26
	3.0	1.00	27
	3.5	1.80	28
4.5	1.5	0.90	24
	2.0	1.04	26
	2.5	1.18	27
	3.0	1.29	27
	3.5	1.40	28
5.5	1.5	1.44	26
	2.0	1.62	28
	2.5	1.80	29
	3.0	1.98	30
	3.5	2.12	31
18.0323	ΤΙΜΗ	24.00	

ΕΚΤΟΞΕΥΤΗΣ 342 (ΘΗΛΥΚΗ ΣΥΝΔΕΣΗ 1")



Εκτοξευτήρας πλήρους κύκλου άρδευσης και ρυθμιζόμενος σε επιθυμητή γωνία με 3 ακροφύσια. Κατάλληλα για κάθε γεωργική καλλιέργεια. Επιτυγχάνει τέλεια και ομοιόμορφη διασπορά νερού σε όλη την αρδευόμενη επιφάνεια. Χρησιμοποιείται σε δίκτυα μεγάλων εκτάσεων και δεν επηρεάζεται από τον άνεμο.

ΥΛΙΚΑ: Ορείχαλκος. Ζάμακ. Ανοξείδωτος χάλυβας. Πλαστικό. **ΒΑΡΟΣ:** 580γρ.

ΚΩΔ. 18.0322

ΑΚΡΟΦΥΣΙΟ ΜΜ	ΠΙΕΣΗ ΑΤΜ	ΕΚΡΟΗ Μ2	ΔΙΑΜΕΤΡΟΣ Μ
5.5	2	1.19	28
	3	1.46	31
	4	1.69	34
	5	1.89	35
6.5	2	1.30	28
	3	1.59	31
	4	1.84	34
7.5	2	1.87	29
	3	2.29	34
	4	2.65	36
5	2.96	38	
18.0322	ΤΙΜΗ	34.00	

ΕΚΤΟΞΕΥΤΗΣ 2001 – RP (ΘΗΛΥΚΗ ΣΥΝΔΕΣΗ 1 1/2" - 1")



Εκτοξευτήρας πλήρους κύκλου άρδευσης και ρυθμιζόμενος για μεσαίες και υψηλές πιέσεις που περιστρέφεται ομαλά σε πλήρη κύκλο ή σε οποιοδήποτε προκαθορισμένο τμήμα. Είναι εφοδιασμένος με διάφορα μεγέθη ακροφυσίων νερού, σχεδιασμένος για άρδευση και τετράγωνων περιοχών. Έχει ομαλή και ήπια βροχόπτωση καθ' όλο το μήκος του πίδακα. Συνίσταται για άρδευση μεγάλων εκτάσεων.

ΚΩΔ. 18.0321

ΥΛΙΚΑ: Αλουμίνιο. Ορείχαλκος. Πλαστικό. Ανοξείδωτος χάλυβας. **ΒΑΡΟΣ:** 1430γρ.

ΑΚΡΟΦΥΣΙΟ ΜΜ	ΠΙΕΣΗ ΑΤΜ	ΕΚΡΟΗ Μ2	ΔΙΑΜΕΤΡΟΣ Μ
8 + 5	3	5.66	40
	4	6.45	43
10 + 5	3	9.40	45
	4	10.62	50
12 + 5	3	12.32	52
	4	14.15	56
14 + 5	3	16.20	56
	4	18.40	60
18.0321	ΤΙΜΗ	51.00	

ΕΚΤΟΞΕΥΤΗΣ 1938 (ΘΗΛΥΚΗ ΣΥΝΔΕΣΗ 2")



Ψεκαστήρας μέσης ροής, για πλήρη και μερική λειτουργία. Είναι εξοπλισμένο με διαφορετικά ανταλλάξιμα ακροφύσια και ρυθμιζόμενο τζετ που παρέχει ενιαία διανομή νερού σε όλη την επιφάνεια ψεκασμού. Η απλότητα και η πολλαπλή χρησιμότητα είναι ένα από τα κύρια χαρακτηριστικά του. Πράγματι μπορεί να εφαρμοστεί σε όλα τα είδη γης και καλλιέργειες.

ΚΩΔ. 18.0324

ΥΛΙΚΑ: Αλουμίνιο, ορείχαλκος, ανοξείδωτο ατσάλι, ειδικό πλαστικό. **ΒΑΡΟΣ:** 4305γρ.

ΑΚΡΟΦΥΣΙΟ ΜΜ	ΠΙΕΣΗ ΑΤΜ	ΕΚΡΟΗ Μ2	ΔΙΑΜΕΤΡΟΣ Μ
14 + 5	3	14.2	47
	4	16.5	52
	5	18.4	58
16 + 5	3	18.2	51
	4	20.9	58
	5	23.3	61
18 + 5	3	22.6	54
	4	26.1	59
	5	39.1	64
20 + 5	3	26.5	56
	4	31.8	63
	5	35.5	69
18.0324	ΤΙΜΗ	-	

ΒΑΛΒΙΔΑ ANTI-LEAK



ΚΩΔ. 18.0652



ΚΩΔ. 18.0653

ΧΑΡΑΚΤΗΡΙΣΤΙΚΑ	ΤΙΜΗ
ΧΑΜΗΛΗΣ ΠΙΕΣΗΣ ΜΑΥΡΗ ΑΝΟΙΓΜΑ ΦΙΣ-ΚΩΝΙΚΟ ΑΝΟΙΓΜΑ 2.0ΑΤΜ ΚΛΕΙΣΙΜΟ 0.6ΑΤΜ	1.00
ΥΨΗΛΗΣ ΠΙΕΣΗΣ ΜΠΛΕ ΦΙΣ-ΚΩΝΙΚΟ 3.5ΑΤΜ ΚΛΕΙΣΙΜΟ 1.4ΑΤΜ	1.00

Ο υδρονεφωτής FLF είναι υδρονεφωτής νέου τύπου, πολύ μικρής παροχής, για δημιουργία νέφους, με ενσωματωμένη βαλβίδα αποτροπής απορροής του νερού από το σωλήνα.

ΕΦΑΡΜΟΓΕΣ:

- 1) Μονό ακροφύσιο για ριζοβολία μοσχευμάτων, βλάστηση ή έλεγχο υγρασίας σε θερμοκήπια.
- 2) Τέσσερα ακροφύσια, ιδανικό για ρύθμιση θερμοκρασίας, υγρασίας σε θερμοκήπιο κ' πτηνοτροφία.

ΤΕΧΝΙΚΑ ΧΑΡΑΚΤΗΡΙΣΤΙΚΑ:

ΜΕΓΕΘΟΣ ΑΚΡΟΦΥΣΙΟΥ:
Πράσινο (0.6mm) και κόκκινο (0.8mm)
ΜΕΓΕΘΟΣ ΣΤΑΓΟΝΑΣ: 70-100 Micron
ΠΑΡΟΧΗ: 7lt/h(πράσινο) και 10lt/h (κόκκινο)

ΤΟΠΟΘΕΤΗΣΗ:

Μονός: Πάνω από κάθε γραμμή ή μεταξύ των γραμμών φύτευσης. Πάνω στη γραμμή 1m
Τετραπλός: Μεταξύ των γραμμών φύτευσης. Πάνω στη γραμμή 2m

ΥΔΡΟΝΕΦΩΤΗΣ - FOGGER LOW FLOW



ΧΑΡΑΚΤΗΡΙΣΤΙΚΑ	ΤΙΜΗ
ΚΑΠΑΚΙ ΑΝΟΙΧΤΟ ΜΠΛΕ 5.4LT	1.10
ΚΑΠΑΚΙ ΣΚΟΥΡΟ ΜΠΛΕ 10.4LT	1.10
ΚΑΠΑΚΙ ΑΝΟΙΧΤΟ ΜΠΛΕ 5.4LT ΚΩΔ. 18.0650	1.10
ΚΑΠΑΚΙ ΣΚΟΥΡΟ ΜΠΛΕ 10.5LT ΚΩΔ. 18.0655	1.10
ΚΑΠΑΚΙ ΑΝΟΙΧΤΟ ΜΠΛΕ 5.4LT ΚΩΔ. 18.0651	2.40
ΚΑΠΑΚΙ ΣΚΟΥΡΟ ΜΠΛΕ 10.4LT ΚΩΔ. 18.0654	2.40



ΣΤΑΛΑΚΤΗΣ ΑΥΤΟΥΡΘΟΜΙΖΟΜΕΝΟΣ ΓΙΑ DRIPEG



ΧΑΡΑΚΤΗΡΙΣΤΙΚΑ	ΚΩΔ	ΤΙΜΗ
ΜΑΥΡΟ 4LT	18.0550	0.32
ΠΡΑΣΙΝΟ 8LT	18.0551	0.32
ΠΡΑΣΙΝΟ 24LT	18.0564	0.32

RONDO



ΑΚΡΟΦΥΣΙΟ	ΠΑΡΟΧΗ LT/H	ΔΙΑΜ.	ΚΩΔ	ΤΙΜΗ
ΚΙΤΡΙΝΟ	200	9.0M	18.0621	0.80
ΠΟΡΤΟΚΑΛΙ	300	9.5M	18.0622	0.80

ΣΤΑΛΑΚΤΗΣ ΑΥΤΟΥΡΘΟΜΙΖΟΜΕΝΟΣ SUPERTIF



ΧΑΡΑΚΤΗΡΙΣΤΙΚΑ	ΚΩΔ	ΤΙΜΗ
ΜΑΥΡΟ 4LT	18.0559	0.32
ΠΡΑΣΙΝΟ 8LT	18.0560	0.32

AQUAMASTER 2005



ΑΚΡΟΦΥΣΙΟ	ΠΑΡΟΧΗ LT/H	ΔΙΑΜ.	ΚΩΔ	ΤΙΜΗ
ΜΠΛΕ	200	12M	18.0632	0.85
ΛΑΔΙ	250	12M	18.0320	0.85
ΚΟΚΚΙΝΟ	300	12M	18.0318	0.85

DRIPEG



ΧΑΡΑΚΤΗΡΙΣΤΙΚΑ	ΚΩΔ	ΤΙΜΗ
ΑΔΑΡΤΟΡ 4 ΕΞΟΔΩΝ + ΣΩΛΗΝΑΚΙ 4Χ60CM	18.0700	1.50

ΛΟΓΧΗ DRIPEG



ΧΑΡΑΚΤΗΡΙΣΤΙΚΑ	ΚΩΔ	ΤΙΜΗ
ΛΟΓΧΗ DRIPEG	18.0701	0.12

ΔΙΑΝΟΜΕΑΣ ΥΔΡΟΠΟΝΙΑΣ



ΧΑΡΑΚΤΗΡΙΣΤΙΚΑ	ΚΩΔ	ΤΙΜΗ
2 ΕΞΟΔΟΙ	01.2204	0.17
4 ΕΞΟΔΟΙ	01.2203	0.17

ΣΩΛΗΝΑΚΙ ΥΔΡΟΠΟΝΙΑΣ



ΧΑΡΑΚΤΗΡΙΣΤΙΚΑ	ΚΩΔ	ΤΙΜΗ ΑΝΑ ΜΕΤΡΟ
Φ5/ 3.0 500M	18.0703	-

ΠΑΤΟΦΤΥΑΡΟ BELLOTA



ΧΑΡΑΚΤΗΡΙΣΤΙΚΑ	ΚΩΔ	ΤΙΜΗ
3103 ΜΕ ΚΟΝΤΑΡΙ	35.0077	29.00
ΜΕ ΚΟΝΤΑΡΙ ΤΕΤΡΑΓΩΝΟ	35.0086	28.50

ΦΤΥΑΡΙΑ BELLOTA



ΧΑΡΑΚΤΗΡΙΣΤΙΚΑ	ΚΩΔ	ΤΙΜΗ
5556-2 SM ΣΤΡΟΓΓΥΛΟ	35.0078	13.00
5552-26 SM ΜΥΤΕΡΟ	35.0079	13.00

ΠΗΡΟΥΝΑ ΚΥΡΤΗ



ΧΑΡΑΚΤΗΡΙΣΤΙΚΑ	ΚΩΔ	ΤΙΜΗ
903-4	35.0021	20.00

ΤΣΑΠΕΣ BELLOTA



ΧΑΡΑΚΤΗΡΙΣΤΙΚΑ	ΚΩΔ	ΤΙΜΗ
337-Α ΤΕΤΡΑΓΩΝΗ	35.0123	18.00
338-0. ΣΤΡΟΓΓΥΛΗ	35.0145	18.50

ΤΖΟΥΚΡΑΝΕΣ BELLOTA



ΧΑΡΑΚΤΗΡΙΣΤΙΚΑ	ΚΩΔ	ΤΙΜΗ
14 ΔΟΝΤΙΑ	17.0505	9.00

ΠΑΤΟΦΤΥΑΡΟ BELLOTA



ΧΑΡΑΚΤΗΡΙΣΤΙΚΑ	ΚΩΔ	ΤΙΜΗ
5557-23 ΠΑΤΟΦΤΥΑΡΟ	35.0141	13.00

ΣΚΑΛΙΣΤΗΡΙ BELLOTA



ΧΑΡΑΚΤΗΡΙΣΤΙΚΑ	ΚΩΔ	ΤΙΜΗ
228-Α BELLOTA	35.0023	19.00

ΤΣΑΠΑ ΔΙΧΑΛΩΤΗ BELLOTA



ΧΑΡΑΚΤΗΡΙΣΤΙΚΑ	ΚΩΔ	ΤΙΜΗ
1018 ΤΣΑΠΑ ΔΙΧΑΛΩΤΗ	35.0129	33.00

ΤΣΑΠΑ ΤΡΙΓΩΝΗ BELLOTA



ΧΑΡΑΚΤΗΡΙΣΤΙΚΑ	ΚΩΔ	ΤΙΜΗ
182 ΤΣΑΠΑ ΤΡΙΓΩΝΗ	35.0124	15.00

ΔΡΕΠΑΝΙ BELLOTA



ΧΑΡΑΚΤΗΡΙΣΤΙΚΑ	ΚΩΔ	ΤΙΜΗ
2562 ΔΡΕΠΑΝΙ	35.0099	20.00

ΣΚΕΠΑΡΝΙ



ΧΑΡΑΚΤΗΡΙΣΤΙΚΑ	ΚΩΔ	ΤΙΜΗ
5938	36.0134	17.00

ΠΑΤΟΦΤΥΑΡΟ



ΧΑΡΑΚΤΗΡΙΣΤΙΚΑ	ΚΩΔ	ΤΙΜΗ
ΤΕΤΡΑΓΩΝΟ 5573	35.0120	18.00

ΜΑΝΑΡΟΣΚΑΛΙΔΑΚΙ BELLOTA



ΧΑΡΑΚΤΗΡΙΣΤΙΚΑ	ΚΩΔ	ΤΙΜΗ
593200N-BELLOTA	35.0025	22.00

ΤΣΑΠΑ



ΧΑΡΑΚΤΗΡΙΣΤΙΚΑ	ΚΩΔ	ΤΙΜΗ
ΣΤΡΟΓΓΥΛΗ 3380	35.0145	18.50
ΤΣΕΚΟΥΡΟΣΤΕΝΗ 8010	35.0147	45.00

ΤΣΑΠΑ ΤΡΙΓΩΝΗ BELLOTA



ΧΑΡΑΚΤΗΡΙΣΤΙΚΑ	ΚΩΔ	ΤΙΜΗ
150Α ΤΣΑΠΑ ΤΡΙΓΩΝΗ	35.0137	23.00
ΤΣΕΚΟΥΡΟΣΤΕΝΗ	35.0130	45.00

ΤΣΑΠΑ



ΧΑΡΑΚΤΗΡΙΣΤΙΚΑ	ΚΩΔ	ΤΙΜΗ
328B	35.0132	22.80
340Α	35.0121	20.00

ΤΣΑΠΕΣ ΚΡΗΤΗΣ



ΧΑΡΑΚΤΗΡΙΣΤΙΚΑ	ΚΩΔ	ΤΙΜΗ
ΤΣΑΠΕΣ ΚΡΗΤΗΣ ΝΟ 1	35.0014	7.00
ΤΣΑΠΕΣ ΚΡΗΤΗΣ ΝΟ 2	35.0015	9.00
ΤΣΑΠΕΣ ΚΡΗΤΗΣ ΝΟ 3	35.0016	9.00

ΦΤΥΑΡΙ



ΧΑΡΑΚΤΗΡΙΣΤΙΚΑ	ΚΩΔ	ΤΙΜΗ
ΦΤΥΑΡΙ ΜΥΤΕΡΟ	35.0081	7.00
ΠΑΤΟΦΤΥΑΡΟ	35.0174	6.00

ΤΣΑΠΑ ΣΤΕΝΗ



ΧΑΡΑΚΤΗΡΙΣΤΙΚΑ	ΚΩΔ	ΤΙΜΗ
ΤΣΑΠΑ ΣΤΕΝΗ	35.0017	7.00

ΤΣΑΠΑ ΤΣΕΚΟΥΡΟΣΤΕΝΗ



ΧΑΡΑΚΤΗΡΙΣΤΙΚΑ	ΚΩΔ	ΤΙΜΗ
ΤΣΕΚΟΥΡΟΣΤΕΝΗ	35.0005	11.00

ΣΚΑΛΙΣΤΗΡΙ



ΧΑΡΑΚΤΗΡΙΣΤΙΚΑ	ΣΥΣΚ.	ΚΩΔ	ΤΙΜΗ
MARTIN	2ΤΕΜ	35.0020	6.50

ΚΑΣΜΑΣ



ΧΑΡΑΚΤΗΡΙΣΤΙΚΑ	ΚΩΔ	ΤΙΜΗ
ΚΑΣΜΑΣ 2 ΚΙΛΩΝ	35.0013	11.00

ΤΣΕΚΟΥΡΙ



ΧΑΡΑΚΤΗΡΙΣΤΙΚΑ	ΚΩΔ	ΤΙΜΗ
ΞΥΛΙΝΟ ΣΤΥΛΙΑΡΙ	35.0035	7.00

ΦΤΥΑΡΙ ΙΣΙΟ



ΧΑΡΑΚΤΗΡΙΣΤΙΚΑ	ΚΩΔ	ΤΙΜΗ
ΦΤΥΑΡΙ ΙΣΙΟ	35.0080	6.00

ΜΑΝΑΡΑ



ΧΑΡΑΚΤΗΡΙΣΤΙΚΑ	ΚΩΔ	ΤΙΜΗ
INTER	35.0039	12.00

ΦΤΥΑΡΙ ΣΤΡΟΓΓΥΛΟ



ΧΑΡΑΚΤΗΡΙΣΤΙΚΑ	ΚΩΔ	ΤΙΜΗ
ΦΤΥΑΡΙ ΣΤΡΟΓΓΥΛΟ	35.0082	7.00

ΠΗΡΟΥΝΑ



ΧΑΡΑΚΤΗΡΙΣΤΙΚΑ	ΚΩΔ	ΤΙΜΗ
ΠΗΡΟΥΝΑ 5 ΔΟΝΤΙΑ	35.0074	8.00

ΤΖΟΥΓΚΡΑΝΕΣ



ΧΑΡΑΚΤΗΡΙΣΤΙΚΑ	ΚΩΔ	ΤΙΜΗ
ΤΖΣΟΥΓΚΡΑΝΕΣ 12Δ	35.0070	4.00
ΤΖΟΥΓΚΡΑΝΕΣ 14Δ	35.0071	5.50

ΤΖΟΥΓΚΡΑΝΕΣ



ΧΑΡΑΚΤΗΡΙΣΤΙΚΑ	ΚΩΔ	ΤΙΜΗ
ΣΤΡΙΦΤΗ 12Δ	35.0072	3.90
ΣΤΡΙΦΤΗ 14Δ	35.0073	4.60

ΒΑΤΟΚΟΠΟΣ



ΧΑΡΑΚΤΗΡΙΣΤΙΚΑ	ΚΩΔ	ΤΙΜΗ
ΒΑΤΟΚΟΠΟΣ ΜΙΚΡΟΣ	36.0200	12.00

ΑΓΡΟΤΙΚΑ ΕΡΓΑΛΕΙΑ ΧΕΙΡΟΠΟΙΗΤΑ

ΒΟΛΟΚΟΠΟΣ



ΧΑΡΑΚΤΗΡΙΣΤΙΚΑ	ΚΩΔ	ΤΙΜΗ
ΚΟΛΗΤΟΣ	35.0042	7.50
ΜΟΝΟΚΟΜΑΤΟΣ	35.0043	7.50

ΤΣΑΠΑ ΚΡΗΤΗΣ



ΧΑΡΑΚΤΗΡΙΣΤΙΚΑ	ΚΩΔ	ΤΙΜΗ
ΜΙΚΡΗ	35.0030	7.00
ΜΕΓΑΛΗ	35.0026	7.50
ΤΕΤΡΑΓΩΝΗ	35.0027	6.90

ΤΣΑΠΑ ΤΣΕΚΟΥΡΟΣΤΕΝΗ



ΧΑΡΑΚΤΗΡΙΣΤΙΚΑ	ΚΩΔ	ΤΙΜΗ
ΤΣΕΚΟΥΡΟΣΤΕΝΗ	35.0004	8.90

ΤΣΑΠΑ



ΧΑΡΑΚΤΗΡΙΣΤΙΚΑ	ΚΩΔ	ΤΙΜΗ
ΜΙΚΡΗ	35.0009	7.00
ΜΕΓΑΛΗ	35.0010	8.50

ΣΚΑΛΙΣΤΗΡΙ



ΧΑΡΑΚΤΗΡΙΣΤΙΚΑ	ΚΩΔ	ΤΙΜΗ
ΣΚΑΛΙΣΤΗΡΙ	35.0046	5.00
ΜΕ ΣΙΔΕΡΕΝΙΟ ΣΤΥΛΙΑΡΙ	35.0045	6.50

ΣΚΑΛΙΔΑΚΙ



ΧΑΡΑΚΤΗΡΙΣΤΙΚΑ	ΚΩΔ	ΤΙΜΗ
ΣΚΑΛΙΔΑΚΙ	35.0022	5.20
ΜΕ ΣΙΔΕΡΕΝΙΟ ΣΤΥΛΙΑΡΙ	35.0047	7.00

ΞΥΣΤΡΑ



ΧΑΡΑΚΤΗΡΙΣΤΙΚΑ	ΚΩΔ	ΤΙΜΗ
ΞΥΣΤΡΑ	35.0028	8.00

ΠΗΡΟΥΝΑ

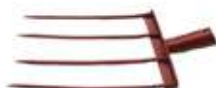

ΧΑΡΑΚΤΗΡΙΣΤΙΚΑ	ΚΩΔ	ΤΙΜΗ
4 ΔΟΝΤΙΑ	35.0029	8.00

ΒΑΤΟΚΟΠΟΣ



ΧΑΡΑΚΤΗΡΙΣΤΙΚΑ	ΚΩΔ	ΤΙΜΗ
ΜΕ ΣΙΔ. ΣΤΥΛΙΑΡΙ	35.0119	11.00
ΒΑΤΟΚΟΠΟΣ ΧΕΙΡΟΠΟΙΗΤΟΣ	35.0118	6.50

ΤΣΕΚΟΥΡΙ ΜΕ ΞΥΛΙΝΟ ΣΤΥΛΙΑΡΙ



ΧΑΡΑΚΤΗΡΙΣΤΙΚΑ	ΚΩΔ	ΤΙΜΗ
ΧΕΙΡΟΠΟΙΗΤΟ	36.0171	6.90

ΤΣΑΠΑ ΔΙΧΑΛΩΤΗ



ΧΑΡΑΚΤΗΡΙΣΤΙΚΑ	ΚΩΔ	ΤΙΜΗ
ΤΣΑΠΑ ΔΙΧΑΛΩΤΗ	35.0049	8.50

ΜΑΝΑΡΟΣΚΑΛΙΔΑΚΙ



ΧΑΡΑΚΤΗΡΙΣΤΙΚΑ	ΚΩΔ	ΤΙΜΗ
ΜΑΝΑΡΟΣΚΑΛΙΔΑΚΙ	35.0036	7.50

ΤΖΟΥΓΚΡΑΝΑ



ΧΑΡΑΚΤΗΡΙΣΤΙΚΑ	ΚΩΔ	ΤΙΜΗ
ΜΕΤΑΛΛΙΚΗ	35.0041	6.00
ΜΕ ΣΙΔ. ΣΤΥΛ.	35.0040	7.80

ΜΑΝΑΡΑ



ΧΑΡΑΚΤΗΡΙΣΤΙΚΑ	ΚΩΔ	ΤΙΜΗ
ΜΕΣΑΙΑ ΧΕΙΡΟΠΟΙΗΤΗ	35.0075	17.00
ΒΑΡΕΩΣ ΤΥΠΟΥ ΜΕΓΑΛΗ	35.0031	22.00

ΔΡΕΠΑΝΙ ΧΕΙΡΟΠΟΙΗΤΟ



ΧΑΡΑΚΤΗΡΙΣΤΙΚΑ	ΚΩΔ	ΤΙΜΗ
ΔΡΕΠΑΝΙ	35.0098	6.50

ΣΙΔΕΡΙΑ ΘΕΡΜΟΚΗΠΙΟΥ



ΧΑΡΑΚΤΗΡΙΣΤΙΚΑ	ΚΩΔ	ΤΙΜΗ
ΜΕΓΑΛΗ	17.0512	6.90

ΣΤΥΛΙΑΡΙΑ BELLOTA



ΧΑΡΑΚΤΗΡΙΣΤΙΚΑ	ΚΩΔ	ΤΙΜΗ
ΤΣΑΠΑΣ 120CM	35.0058	5.00
ΚΑΣΜΑΣ 90CM	35.0059	4.70
ΚΑΣΜΑ 120CM	35.0180	5.50
ΦΤΥΑΡΙΟΥ 120CM	35.0060	6.50
ΤΖΟΥΓΚΡΑΝΑΣ 150CM	35.0181	4.00
ΤΖΟΥΓΚΡΑΝΑΣ 120CM	35.0061	3.60
ΣΚΑΛΙΣΤΗΡΙΟΥ 90CM	35.0062	4.00
ΣΚΕΠΑΡΝΙΟΥ 40CM	35.0063	1.60
ΤΣΑΠΑΣ ΚΑΣΜΑ	35.0182	4.80

ΣΤΥΛΙΑΡΙΑ ΕΛΛΗΝΙΚΑ



ΧΑΡΑΚΤΗΡΙΣΤΙΚΑ	ΚΩΔ	ΤΙΜΗ
ΤΣΑΠΑΣ	35.0050	3.70
ΚΑΣΜΑ	35.0051	3.70
ΦΤΥΑΡΙΟΥ	35.0052	3.70
ΤΖΟΥΓΚΡΑΝΑΣ	35.0053	2.70
ΣΚΑΛΙΣΤΗΡΙΟΥ 1Μ	35.0055	2.70
ΚΟΣΣΑΣ	35.0056	6.00
ΣΚΕΠΑΡΝΙΟΥ	35.0057	1.40
ΣΚΟΥΠΑΣ	-	

ΣΤΥΛΙΑΡΙΑ FIBER GLASS



ΧΑΡΑΚΤΗΡΙΣΤΙΚΑ	ΚΩΔ	ΤΙΜΗ
ΤΣΑΠΑΣ	35.0065	12.00
ΚΑΣΜΑΣ-ΒΑΡΙΑΣ	35.0066	10.00
ΣΚΕΠΑΡΝΙΟΥ	35.0067	3.50

ΣΤΥΛΙΑΡΙ ΑΛΟΥΜΙΝΙΟΥ ΚΟΣΣΑΣ



ΧΑΡΑΚΤΗΡΙΣΤΙΚΑ	ΚΩΔ	ΤΙΜΗ
ΑΛΟΥΜΙΝΙΟΥ	35.0068	18.30

ΚΟΣΣΑ BELLOTA



ΧΑΡΑΚΤΗΡΙΣΤΙΚΑ	ΚΩΔ	ΤΙΜΗ
ΚΟΣΣΑ	13.0373	33.00
ΣΤΥΛΙΑΡΙ ΚΟΣΣΑΣ ΑΛΟΥΜ	35.0068	18.00
ΣΤΥΛΙΑΡΙ ΚΟΣΣΑΣ ΕΛΛ	35.0056	6.00



ΕΡΓΟΝΟΜΙΚΑ ΚΛΑΔΕΥΤΗΡΙΑ **ergo**

ΨΑΛΙΔΙ PX

ΕΡΓΟΝΟΜΙΚΑ ΨΑΛΙΔΙΑ ΚΛΑΔΟΥ ΜΕ ΣΤΑΘΕΡΕΣ ΧΕΙΡΟΛΑΒΕΣ



ΣΕΙΡΑ PX



ΧΑΡΑΚΤΗΡΙΣΤΙΚΑ	ΚΩΔ	ΤΙΜΗ
PX-M1	13.0510	49.00
PX-M2	13.0505	49.00
PX-M3	13.0502	49.00
PX-L2	13.0506	49.00
PX-L3	13.0021	49.00

ΨΑΛΙΔΙ PXR

ΕΡΓΟΝΟΜΙΚΑ ΨΑΛΙΔΙΑ ΚΛΑΔΟΥ ΜΕ ΠΕΡΙΣΤΡΕΦΟΜΕΝΗ ΛΑΒΗ



ΧΑΡΑΚΤΗΡΙΣΤΙΚΑ	ΚΩΔ	ΤΙΜΗ
PXR-M1	13.0504	60.00
PXR-M2	13.0513	60.00
PXR-M3	13.0503	60.00
PXR-L1	13.0507	60.00
PXR-L2	13.0508	60.00
PXR-L3	13.0509	60.00

ΠΙΝΑΚΑΣ ΜΕ ΔΙΑΦΟΡΟΥΣ ΣΥΝΔΥΑΣΜΟΥΣ

ΕΙΔΙΚΟ ΣΥΣΤΗΜΑ ΣΥΝΔΥΑΣΜΩΝ ΚΕΦΑΛΗΣ ΚΑΙ ΛΑΒΗΣ:

→ **ΕΠΙΛΟΓΗ** της λαβής που ταιριάζει καλύτερα στο χέρι

→ **ΕΠΙΛΟΓΗ** της δυνατότητας κοπής ανάλογα με την εφαρμογή
 • Ένα εργαλείο κατάλληλο και για αριστερόχειρες και για δεξιόχειρες χρήστες

PX	Image	ΚΟΠΗΣ		
		N° 1 15 mm	N° 2 20 mm	N° 3 30 mm
PX-S	Σταθερή λαβή - Μέγεθος S	PX-S1	PX-S2	13.0511
PX-M	Σταθερή λαβή - Μέγεθος M	PX-M1	PX-M2	PX-M3
PX-M-L	Σταθερή λαβή - Μέγεθος M		PX-M2-L	
PX-L	Σταθερή λαβή - Μέγεθος L		PX-L2	PX-L3
PXR	Image	ΚΟΠΗΣ		
		N° 1 15 mm <th>N° 2 20 mm</th> <th>N° 3 30 mm</th>	N° 2 20 mm	N° 3 30 mm
PXR-S	Περιστρεφόμενη λαβή - Μέγεθος S	PXR-S1	PXR-S2	13.0522
PXR-M	Περιστρεφόμενη λαβή - Μέγεθος M	PXR-M1	PXR-M2	13.0508
PXR-M-L	Περιστρεφόμενη λαβή - Μέγεθος M		PXR-M2-L	
PXR-L	Περιστρεφόμενη λαβή - Μέγεθος L		PXR-L2	

ΨΑΛΙΔΑ ΜΕ ΑΜΟΝΙ ΜΕ ΔΡΑΣΗ ΜΟΧΛΟΥ



- Ελαφρύ δυνατό με μακριές λαβές αλουμινίου για εύκολη πρόσβαση και υπερψωμένη κοπή
- Εύκολη κοπή με 50% αυξημένη ισχύ από τον μηχανισμό ολίσθησης με λειτουργία μοχλού
- Ισχυρή λάμα με αντιπριβική επίστρωση Xylan® για ευκολότερη διείσδυση σε ώριμο και ξηρό ξύλο μέχρι 45 mm (1.77)
- Ρύθμιση διακόπτη για 4πλάσια διάρκεια ζωής. Αυτός ο διακόπτης ρυθμίζεται ώστε να υπάρχει μόνιμη επαφή μεταξύ της λεπίδας και του αμονιού κατά τη διάρκεια της κοπής
- Αυξημένη διάρκεια ζωής του αμονιού χάρη στο ρυθμιζόμενο έκκεντρο
- Διαθέσιμο ανταλλακτικό

ΧΑΡΑΚΤΗΡΙΣΤΙΚΑ	ΚΩΔ	ΤΙΜΗ
P173-SL-85	13.1163	85.00
ΛΑΜΑ P172	13.0108	50.00

ΨΑΛΙΔΙ ΚΛΑΔΟΥ P-110

- Κοφτερό για μεγάλο διάστημα και καθαρή κοπή με λιγότερη τριβή από την ειδική διαδικασία ακονίσματος της λάμας
- Ευκολότερη πρόσβαση με τη στενή κεφαλή κοπής



ΧΑΡΑΚΤΗΡΙΣΤΙΚΑ	ΚΩΔ	ΤΙΜΗ
P110-20-F 20MM	13.0011	40.00
P110-23-F 25MM	13.0012	40.00



ΨΑΛΙΔΙ ΚΛΑΔΟΥ. ΣΦΥΡΗΛΑΤΟ P3

- Κοφτερό για μεγάλο διάστημα και καθαρή κοπή με λιγότερη τριβή από την ειδική διαδικασία ακονίσματος της λάμας
- Μεγαλύτερη κεφαλή κοπής για χρήση γενικού σκοπού



ΧΑΡΑΚΤΗΡΙΣΤΙΚΑ	ΚΩΔ	ΤΙΜΗ
P3-20-F 20MM	13.0005	48.00
P3-23-F 25MM	13.0006	48.00



ΨΑΛΙΔΙ ΚΛΑΔΟΥ P-126

- Κοφτερό για μεγάλο διάστημα και καθαρή κοπή με λιγότερη τριβή από την ειδική διαδικασία ακονίσματος της λάμας
- Ευκολότερη πρόσβαση με τη στενή κεφαλή κοπής



ΧΑΡΑΚΤΗΡΙΣΤΙΚΑ	ΚΩΔ	ΤΙΜΗ
P126-19-F 15MM	13.0014	23.00
P126-22-F 20MM	13.0015	32.00



ΨΑΛΙΔΙ ΚΛΑΔΟΥ P-121

- Κοφτερό για μεγάλο διάστημα και καθαρή κοπή με λιγότερη τριβή από την ειδική διαδικασία ακονίσματος της λάμας
- Ευκολότερη πρόσβαση με τη στενή κεφαλή κοπής



ΧΑΡΑΚΤΗΡΙΣΤΙΚΑ	ΚΩΔ	ΤΙΜΗ
P121-18-F 15MM	13.0024	34.00
P121-20-F 20MM	13.0025	34.00



ΨΑΛΙΔΙ ΚΛΑΔΟΥ P-108

Παραδοσιακό ψαλίδι χειρός για το κλάδεμα αμπελιών και σπρωφόρων δέντρων. Στενή κεφαλή κοπής για εύκολη πρόσβαση



ΧΑΡΑΚΤΗΡΙΣΤΙΚΑ	ΚΩΔ	ΤΙΜΗ
P108-20	13.0009	48.00
P108 - 23	13.0010	48.00



ΑΝΤΑΛΛΑΚΤΙΚΕΣ ΑΣΦΑΛΕΙΕΣ



ΧΑΡΑΚΤΗΡΙΣΤΙΚΑ	ΚΩΔ	ΤΙΜΗ
P110(R474P)	13.0150	7.00
P3(R341P)	13.0151	7.00

ΨΑΛΙΔΙ ΚΛΑΔΟΥ PG-12F

Διαθέτει στενή κεφαλή κοπής ακριβείας εδάφους με ολισθητική ενέργεια για καθαρή κοπή κλωνού ξύλου και λουλουδιών, βοτάνων και θάμνων.



ΧΑΡΑΚΤΗΡΙΣΤΙΚΑ	ΚΩΔ	ΤΙΜΗ
PG-12F	13.0016	16.00



ΑΝΤΑΛΛΑΚΤΙΚΑ ΕΛΑΤΗΡΙΑ



ΧΑΡΑΚΤΗΡΙΣΤΙΚΑ	ΚΩΔ	ΤΙΜΗ
P110. P3. (R1068)	13.0130	8.00
P1. P2. PX. PXR (R1069)	13.0131	6.80
PX-PXR (R905P)	13.0133	9.00

ΑΝΤΑΛΛΑΚΤΙΚΕΣ ΛΕΠΙΔΕΣ



ΧΑΡΑΚΤΗΡΙΣΤΙΚΑ	ΚΩΔ	ΤΙΜΗ
P110-20(R114PG)	13.0100	22.00
P110-23 (R124PG)	13.0101	25.00
P3-20(R112PG)	13.0104	22.00
P3-23(R122PG)	13.0105	23.00
P1-20. P2-20. PX. PXR	13.0102	25.00

ΨΑΛΙΔΙ ΜΠΟΡΝΤΟΥΡΑΣ ΜΕ ΧΕΡΙ ΑΛΟΥΜΙΝΙΟΥ

- Ψαλίδα θάμνου για όλους τους τύπους θάμνου
- Για συχνό κλάδεμα θάμνων
- Απλό και αξιόπιστο σχέδιο και λεπίδα ολικώς σκληρυμένη
- Μη διαθέσιμα ανταλλακτικά



ΧΑΡΑΚΤΗΡΙΣΤΙΚΑ	ΚΩΔ	ΤΙΜΗ
P59-25-F ΜΗΚΟΣ 580 MM	17.0235	39.00



ΠΡΙΟΝΙ 5124



ΧΑΡΑΚΤΗΡΙΣΤΙΚΑ	ΚΩΔ	ΤΙΜΗ
5124	13.0022	27.00

ΠΡΙΟΝΙΑ ΚΛΑΔΟΥ 4124



- Λιγότερη τριβή και καθαρό τελείωμα από το κωνικό ακονισμένο προφίλ
- Γρήγορη και καθαρή κοπή με την οδόντωση JT
- Ασφαλέστερος χειρισμός λόγω του ενσωματωμένου προστατευτικού χειρών
- Παρέχεται με θήκη ασφαλείας
- Διατίθενται ανταλλακτικές λάμες

ΧΑΡΑΚΤΗΡΙΣΤΙΚΑ	ΚΩΔ	ΤΙΜΗ
4124-JT-H ΜΗΚΟΣ ΛΑΜΑ240 MM	13.0203	38.00

ΠΡΙΟΝΙΑ BUSHMAN



ΧΑΡΑΚΤΗΡΙΣΤΙΚΑ	ΚΩΔ	ΤΙΜΗ
E147 ΜΕ ΞΥΛΙΝΗ ΛΑΒΗ	13.0209	24.00
E145 ΜΕ ΥΠΟΔΟΧΗ ΓΙΑ ΚΟΝΤΑΡΙ	13.0208	26.00

ΠΡΙΟΝΙ ΠΤΥΣΣΟΜΕΝΟ + ΜΑΧΑΙΡΙ



ΧΑΡΑΚΤΗΡΙΣΤΙΚΑ	ΚΩΔ	ΤΙΜΗ
ΠΡΙΟΝΙ & ΜΑΧΑΙΡΙ	13.0205	35.00

ΤΣΕΚΟΥΡΙΑ ΒΑΗCO



ΧΑΡΑΚΤΗΡΙΣΤΙΚΑ	ΚΩΔ	ΤΙΜΗ
HGPS-0.6-360	36.0172	16.00
HGPS-1.0-400	36.0176	18.00

ΤΣΕΚΟΥΡΙΑ ΒΑΗCO FG



ΧΑΡΑΚΤΗΡΙΣΤΙΚΑ	ΚΩΔ	ΤΙΜΗ
ΤΣΕΚΟΥΡΙ FG CUC-0.4-360	35.0170	22.00
ΤΣΕΚΟΥΡΙ FG SUC-0.7-450	35.0175	28.00
ΤΣΕΚΟΥΡΙ FG CUC-0.8-600	35.0171	36.00
ΤΣΕΚΟΥΡΙ FG SUC-0.9-600	35.0176	36.00
ΤΣΕΚΟΥΡΙ FG SUC-1.0-710	35.0178	43.00
ΤΣΕΚΟΥΡΙ FG SUC-1.7-800	35.0179	62.00

ΕΜΒΟΛΙΑΣΤΗΡΙ



- Άνετη λαβή 2 υλικών που παρέχει εξαιρετικό κράτημα
- Γρήγορη επιθετική κοπή χλωρού ξύλου μεγαλύτερου πάχους με την οδόντωση HP
- Κλειδώμα ασφαλείας στην ανοιχτή και στην κλειστή θέση
- Διατίθεται ανταλλακτική λάμα 396-HP

ΧΑΡΑΚΤΗΡΙΣΤΙΚΑ	ΚΩΔ	ΤΙΜΗ
P11	13.0300	33.00

ΜΑΧΑΙΡΙ ΚΛΑΔΟΥ



- Για όλη την εργασία κηπουρικής όπως η κοπή λουλουδιών, των πλαστικών και του χαρτιού
- Πολύ λεπτός σχεδιασμός για να μπαίνει στην τσέπη
- Ανοξειδωτος χάλυβας με τοξοειδή λεπίδα

ΧΑΡΑΚΤΗΡΙΣΤΙΚΑ	ΚΩΔ	ΤΙΜΗ
K-AP-1	13.0308	24.00

ΜΑΧΑΙΡΙ ΑΝΑΔΙΠΛΟΥΜΕΝΟ



- Λάμα 75 mm/3"
- Μηχανισμός κλειδώματος για ασφάλεια στην χρήση
- Με οδόντωση σε ένα τμήμα της λάμας για την κοπή σχοινιών

ΧΑΡΑΚΤΗΡΙΣΤΙΚΑ	ΚΩΔ	ΤΙΜΗ
KBSK-01	13.0304	13.00

ΜΑΧΑΙΡΙ ΓΕΝΙΚΗΣ ΧΡΗΣΗΣ



- Ισχυρό μαχαίρι γενικής χρήσης
- Λαβή από δυο υλικά για άνετη χρήση και καλό κράτημα
- Ολικό μήκος 220 mm, μήκος λάμας 102 mm
- Παραδίδεται με πρακτικό γάντζο ζώνης
- Διαθέσιμο σε εκθετήριο πάγκου 15 τεμαχίων

ΧΑΡΑΚΤΗΡΙΣΤΙΚΑ	ΚΩΔ	ΤΙΜΗ
ΜΑΧΑΙΡΙ ΣΕ ΘΗΚΗ 2444	13.0307	9.00
ΜΑΧΑΙΡΙ ΣΕ ΘΗΚΗ 1446	13.0302	8.00

ΜΑΧΑΙΡΙ ΓΕΝΙΚΗΣ ΧΡΗΣΗΣ



- Ισχυρό μαχαίρι γενικής χρήσης
- Λαβή από δυο υλικά για άνετη χρήση και καλό κράτημα
- Ολικό μήκος 220 mm, μήκος λάμας 102 mm
- Παραδίδεται με πρακτικό γάντζο ζώνης
- Διαθέσιμο σε εκθετήριο πάγκου 15 τεμαχίων

ΧΑΡΑΚΤΗΡΙΣΤΙΚΑ	ΚΩΔ	ΤΙΜΗ
ΜΑΧΑΙΡΙ ΣΕ ΘΗΚΗ 2444	13.0307	9.00

ΜΑΧΑΙΡΙ FLOAT



ΧΑΡΑΚΤΗΡΙΣΤΙΚΑ	ΚΩΔ	ΤΙΜΗ
ΜΑΧΑΙΡΙ ΠΟΥ ΕΠΙΠΛΕΕΙ	13.0309	8.00

ΑΚΟΝΙΣΤΗΡΙ ΚΑΡΒΙΔΙΟΥ



- Γρήγορο επαγγελματικό φινίρισμα σε όλους τους τύπους λάμας
- Πρόσθετη ασφάλεια από τις πλευρικές γλωττίδες που βοηθούν να αποφευχθεί το γλίστρημα του δακτύλου επάνω στη λάμα
- Χρήση μεγάλης διάρκειας με τις 2 ακμές καρβιδίου

ΧΑΡΑΚΤΗΡΙΣΤΙΚΑ	ΚΩΔ	ΤΙΜΗ
SHARP-X	13.0310	23.00

ΜΑΧΑΙΡΙ ΚΑΡΠΕΤΟΥ



- Μαχαίρι καρπέτου
- Ειδική σχεδίαση για χρήση στην κοπή μοκετών
- Εξαιρετικά κοφτερό

ΧΑΡΑΚΤΗΡΙΣΤΙΚΑ	ΚΩΔ	ΤΙΜΗ
1446-LINO	13.0303	9.00

ΠΕΤΡΑ ΑΚΟΝΙΣΜΑΤΟΣ ΒΑΗCO



ΧΑΡΑΚΤΗΡΙΣΤΙΚΑ	ΚΩΔ	ΤΙΜΗ
LS-CORINDON	13.0311	13.00

ΛΙΜΑ ΠΡΙΟΝΙΩΝ



ΧΑΡΑΚΤΗΡΙΣΤΙΚΑ	ΚΩΔ	ΤΙΜΗ
4-272-06-3-0	13.0366	9.00
4-272-06-3-2 ΜΕ ΧΕΡΙ	13.0350	12.00

ΛΑΜΑ ΣΙΔΗΡΟΠΡΙΟΝΟΥ



ΧΑΡΑΚΤΗΡΙΣΤΙΚΑ	ΚΩΔ	ΤΙΜΗ
ΛΑΜΑ SANDFLEX 12"	36.0186	1.90

ΛΙΜΑ ΠΡΙΟΝΟΚΟΡΔΕΛΛΑΣ



ΧΑΡΑΚΤΗΡΙΣΤΙΚΑ	ΚΩΔ	ΤΙΜΗ
4-195-07-2-0	13.0353	-
4-195-08-2-0 ΧΩΡΙΣ ΧΕΡΙ	13.0355	11.50

ΠΡΙΟΝΙ ΠΤΥΣ. ARS



ΧΑΡΑΚΤΗΡΙΣΤΙΚΑ	ΚΩΔ	ΤΙΜΗ
ΠΡΙΟΝΙ ΠΤΥΣ. ARS G18	14.0033	23.00
ΛΑΜΑ ΠΤΥΣ. 18CM	14.0057	13.50
ΠΡΙΟΝΙ GR 17	14.0108	28.00
ΛΑΜΑ GR 17	14.0084	16.00

ΨΑΛΙΔΙΑ ΤΡΥΓΟΥ ARS



ΧΑΡΑΚΤΗΡΙΣΤΙΚΑ	ΚΩΔ	ΤΙΜΗ
ΙΣΙΟ 6CM 300L	14.0029	9.60

ΠΡΙΟΝΙΑ ARS



ΧΑΡΑΚΤΗΡΙΣΤΙΚΑ	ΚΩΔ	ΤΙΜΗ
CAM 18CM	14.0030	21.50
CAM 24CM	14.0031	27.00
ΛΑΜΑ CAM 18CM	14.0057	13.50
ΛΑΜΑ CAM 24CM	14.0064	17.20

ΨΑΛΙΔΙ ΚΛΑΔΟΥ ARS



ΧΑΡΑΚΤΗΡΙΣΤΙΚΑ	ΚΩΔ	ΤΙΜΗ
CB8	13.0033	36.00
CB9	35.0152	38.00

ΨΑΛΙΔΙ ΤΡΥΓΟΥ ARS



ΧΑΡΑΚΤΗΡΙΣΤΙΚΑ	ΚΩΔ	ΤΙΜΗ
ΚΥΡΤΟ 4CM 310	14.0027	9.60

ΨΑΛΙΔΙ ΚΛΑΔΟΥ ARS



ΧΑΡΑΚΤΗΡΙΣΤΙΚΑ	ΚΩΔ	ΤΙΜΗ
VS8Z	14.0022	41.00
VS9Z	35.0151	45.00

ΨΑΛΙΔΙΑ ΤΡΥΓΟΥ ARS



ΧΑΡΑΚΤΗΡΙΣΤΙΚΑ	ΚΩΔ	ΤΙΜΗ
VS8R	-	-

ΛΙΜΑ F10 ARS



ΧΑΡΑΚΤΗΡΙΣΤΙΚΑ	ΚΩΔ	ΤΙΜΗ
F10	13.0378	16.00

ΨΑΛΙΔΙΑ ΤΡΥΓΟΥ ARS



ΧΑΡΑΚΤΗΡΙΣΤΙΚΑ	ΚΩΔ	ΤΙΜΗ
VS9R	-	47.00

ΚΟΝΤΑΡΟΨΑΛΙΔΟ ARS



ΧΑΡΑΚΤΗΡΙΣΤΙΚΑ	ΚΩΔ	ΤΙΜΗ
180 ZF ΚΟΝΤΑΡΟΨΑΛΙΔΟ ΤΗΛΕΣΚΟΠΙΚΟ 2.00 - 3.00M	13.0050	99.00

ΚΟΝΤΑΡΟΨΑΛΙΔΟ - ΚΟΝΤΑΡΟΠΡΙΟΝΟ ARS



ΧΑΡΑΚΤΗΡΙΣΤΙΚΑ	ΚΩΔ	ΤΙΜΗ
180 R 1.8 ΚΟΝΤΑΡΟΨΑΛΙΔΟ 1.8M	13.0049	90.00
180 R 2.4 ΚΟΝΤΑΡΟΨΑΛΙΔΟ 2.4M	13.0051	90.00

ΨΑΛΙΔΙ ΤΡΥΓΟΥ ΙΝΟΧ



ΧΑΡΑΚΤΗΡΙΣΤΙΚΑ	ΚΩΔ	ΤΙΜΗ
3624CE ΙΣΙΟ ΜΑΚΡΥ	14.0037	9.50
3622 ΛΟΞΟ	14.1120	9.50

ΠΡΙΟΝΙ ΜΕ ΥΠΟΔΟΧΗ ΓΙΑ ΚΟΝΤΑΡΙ



ΧΑΡΑΚΤΗΡΙΣΤΙΚΑ	ΚΩΔ	ΤΙΜΗ
4583-13MM ΜΕ ΛΑΜΑ 33CM	14.0020	29.00
ΚΟΝΤΑΡΙ 3630 1.6M - 3.0M	14.0112	32.00

ΠΡΙΟΝΙ ΜΕ ΞΥΛΙΝΗ ΛΑΒΗ



ΧΑΡΑΚΤΗΡΙΣΤΙΚΑ	ΚΩΔ	ΤΙΜΗ
4589-9 ΜΕ ΛΑΜΑ 25CM	14.0041	23.00
4587-11 ΜΕ ΛΑΜΑ 28CM	14.0039	23.00
450 MC 11 ΚΟΚΚΙΝΟ	14.0121	25.00

ΚΟΝΤΑΡΟΨΑΛΙΔΟ ΜΕ ΝΤΙΖΑ



ΧΑΡΑΚΤΗΡΙΣΤΙΚΑ	ΚΩΔ	ΤΙΜΗ
3612 (1M- 1.5M)	14.0111	60.00

ΨΑΛΙΔΙ ΚΛΑΔΟΥ 3408



ΧΑΡΑΚΤΗΡΙΣΤΙΚΑ	ΚΩΔ	ΤΙΜΗ
ΨΑΛΙΔΙ	14.0003	15.00

ΨΑΛΙΔΙΑ ΚΛΑΔΕΜΑΤΟΣ - ΠΡΙΟΝΙΑ



ΨΑΛΙΔΙ RS 2500



ΧΑΡΑΚΤΗΡΙΣΤΙΚΑ	ΚΩΔ	ΤΙΜΗ
ΨΑΛΙΔΙ RS 2500	13.1011	25.00
ΛΕΠΙΔΑ RS 2500	13.0114	15.00
ΠΑΤΟΥΡΑ RS 2500	13.0125	7.50

ΨΑΛΙΔΙ RS & RR 5000



ΧΑΡΑΚΤΗΡΙΣΤΙΚΑ	ΚΩΔ	ΤΙΜΗ
ΨΑΛΙΔΙ RS 5000	13.1012	44.00
ΨΑΛΙΔΙ RR 5000	13.1013	40.00
ΛΕΠΙΔΑ RS & RR 5000	13.1109	16.00
ΠΑΤΟΥΡΑ RS & RR 5000	13.0123	8.00

ΨΑΛΙΔΑ RS 750



ΧΑΡΑΚΤΗΡΙΣΤΙΚΑ	ΚΩΔ	ΤΙΜΗ
ΨΑΛΙΔΑ RS 750	13.1010	85.00
ΛΕΠΙΔΑ RS750	13.1107	23.90
ΠΑΤΟΥΡΑ RS750	13.1106	13.00

ΨΑΛΙΔΙ RS-EN-VS



ΧΑΡΑΚΤΗΡΙΣΤΙΚΑ	ΚΩΔ	ΤΙΜΗ
ΨΑΛΙΔΙ RS-EN	13.1020	23.00

ΨΑΛΙΔΙ RS-22



ΧΑΡΑΚΤΗΡΙΣΤΙΚΑ	ΚΩΔ	ΤΙΜΗ
ΨΑΛΙΔΙ RS 22	13.1021	27.00
ΛΕΠΙΔΑ RS 22	13.1100	10.50
ΠΑΤΟΥΡΑ RS 22	13.1101	13.00
ΕΛΑΤΗΡΙΟ RS22	13.1154	5.50

ΨΑΛΙΔΑ RS 900T ΕΠΕΚΤΑΣΙΜΗ



ΧΑΡΑΚΤΗΡΙΣΤΙΚΑ	ΚΩΔ	ΤΙΜΗ
ΨΑΛΙΔΑ RS 900T	13.1015	110.00

Επαγγελματικά πριόνια BLUE DOT

ΠΡΙΟΝΙ ΣΕ ΘΗΚΗ ΜΕ ΧΕΙΡΟΛΑΒΗ ΑΠΟ ΚΑΟΥΤΣΟΥΚ BLUE DOT



ΧΑΡΑΚΤΗΡΙΣΤΙΚΑ	ΚΩΔ	ΤΙΜΗ
ΠΡΙΟΝΙ 18CM	14.0016	14.00
ΠΡΙΟΝΙ 21CM	14.0017	16.00
ΠΡΙΟΝΙ 24CM	14.0018	17.00
ΠΡΙΟΝΙ 30CM	14.0035	19.00
ΛΑΜΑ 18CM	14.0058	9.00
ΛΑΜΑ 21CM	14.0063	11.00
ΛΑΜΑ 24CM	14.0066	12.00
ΛΑΜΑ 30CM	17.2045	13.00

ΠΡΙΟΝΙ ΣΕ ΘΗΚΗ ΜΕ ΧΕΙΡΟΛΑΒΗ ΕΝΙΣΧΥΜΕΝΟ ΑΠΟ ΚΑΟΥΤΣΟΥΚ BLUE DOT



ΧΑΡΑΚΤΗΡΙΣΤΙΚΑ	ΚΩΔ	ΤΙΜΗ
ΠΡΙΟΝΙ 18CM	14.0085	16.00
ΠΡΙΟΝΙ 24CM	14.0086	18.00

ΠΡΙΟΝΙ ΠΤΥΣ. BLUE DOT



ΧΑΡΑΚΤΗΡΙΣΤΙΚΑ	ΚΩΔ	ΤΙΜΗ
ΠΡΙΟΝΙ ΠΤΥΣ. 18CM	13.0210	11.00
ΛΑΜΑ 18CM	14.0060	5.20

ΨΑΛΙΔΙ ΚΛΑΔΟΥ



*ΔΙΑΘΕΣΙΜΑ ΑΝΤΑΛΛΑΚΤΙΚΑ

ΧΑΡΑΚΤΗΡΙΣΤΙΚΑ	ΚΩΔ	ΤΙΜΗ
ΙΣΙΑΣ ΚΟΠΗΣ	14.0007	11.00

ΨΑΛΙΔΙ ΚΛΑΔΟΥ



ΧΑΡΑΚΤΗΡΙΣΤΙΚΑ	ΚΩΔ	ΤΙΜΗ
ΠΛΑΓΙΑΣ ΚΟΠΗΣ	14.0005	9.50

ΨΑΛΙΔΙ ΚΛΑΔΟΥ



ΧΑΡΑΚΤΗΡΙΣΤΙΚΑ	ΚΩΔ	ΤΙΜΗ
ΙΣΙΑΣ ΚΟΠΗΣ ΤΥΠΟΥ FELCO	14.0013	-

ΨΑΛΙΔΙΑ ΤΡΥΓΟΥ



ΧΑΡΑΚΤΗΡΙΣΤΙΚΑ	ΚΩΔ	ΤΙΜΗ
ΛΟΞΟ ΚΟΝΤΟ	14.0012	6.00

ΨΑΛΙΔΙΑ ΤΡΥΓΟΥ



ΧΑΡΑΚΤΗΡΙΣΤΙΚΑ	ΚΩΔ	ΤΙΜΗ
ΙΣΙΟ ΜΑΚΡΥ	14.0011	6.00

ΠΡΙΟΝΙ 25CM ΨΙΛΟ ΔΟΝΤΙ



ΧΑΡΑΚΤΗΡΙΣΤΙΚΑ	ΚΩΔ	ΤΙΜΗ
ΨΙΛΟ ΔΟΝΤΙ	14.1126	12.00

ΨΑΛΙΔΙ WS-025 ΑΜΠΕΛΟΥΡΓΙΚΟ

ΧΑΡΑΚΤΗΡΙΣΤΙΚΑ	
ΔΙΑΜΕΤΡΟΣ	25MM
ΜΠΑΤΑΡΙΑ ΛΙΘΙΟΥ	2.6AH
ΧΡΟΝΟΣ ΕΡΓΑΣΙΑΣ	2-3 ΩΡΕΣ
ΧΡΟΝΟΣ ΦΟΡΤΙΣΗΣ	2 ΩΡΕΣ
ΒΑΡΟΣ ΜΕ ΜΠΑΤΑΡΙΑ	900ΓΡ
ΜΠΑΤΑΡΙΕΣ	2ΤΕΜ
ΤΙΜΗ	145.00
ΚΩΔΙΚΟΣ	23.7000

Το νέο ψαλίδι κλαδέματος μπαταρίας της **BLUE DOT** απευθύνεται σε απαιτητικούς χρήστες που ψάχνουν κάτι οικονομικό και ταυτόχρονα ποιοτικό! Στη συσκευασία περιέχονται 2 μπαταρίες. Κάθε μπαταρία εξασφαλίζει 2-3 ώρες εργασίας ανάλογα με την χρήση. Συμπεριλαμβάνεται βαλίτσα μεταφοράς, φορτιστής και σετ για ακόνισμα και λίπανσης λεπίδας.

ΨΑΛΙΔΙ WS -032 ΔΕΝΔΡΟΚΟΜΙΚΟ

ΧΑΡΑΚΤΗΡΙΣΤΙΚΑ	
ΔΙΑΜΕΤΡΟΣ	30MM
ΜΠΑΤΑΡΙΑ ΛΙΘΙΟΥ	2.6AH
ΧΡΟΝΟΣ ΕΡΓΑΣΙΑΣ	2-4 ΩΡΕΣ
ΧΡΟΝΟΣ ΦΟΡΤΙΣΗΣ	2 ΩΡΕΣ
ΒΑΡΟΣ ΜΕ ΜΠΑΤΑΡΙΑ	950ΓΡ
ΜΠΑΤΑΡΙΕΣ	2ΤΕΜ
ΤΙΜΗ	190.00
ΚΩΔΙΚΟΣ	23.7001

Ψαλίδι κλαδέματος με λειτουργία μπαταρίας της εταιρείας **BLUE DOT**. Με 2 διαφορετικά προγράμματα κοπής. Είναι ξεκούραστο στη χρήση, καθώς ο χρήστης δε χρειάζεται να ασκήσει τη δύναμη που θα χρειαζόταν με ένα ψαλίδι χειρός, μπορεί να χρησιμοποιηθεί για όλες τις δένδροκομικές εργασίες και κόβει κλαδιά διαμέτρου έως και 30 χιλιοστά. Συμπεριλαμβάνεται ο φορτιστής, βαλίτσα μεταφοράς και σετ για ακόνισμα και λίπανσης λεπίδας.



ΨΑΛΙΔΙ ΜΠΑΤΑΡΙΑΣ 036Υ

ΧΑΡΑΚΤΗΡΙΣΤΙΚΑ	
ΔΙΑΜΕΤΡΟΣ	36MM
ΜΠΑΤΑΡΙΑ ΛΙΘΙΟΥ	4.0AH/2.6AH
ΧΡΟΝΟΣ ΕΡΓΑΣΙΑΣ	6-8 ΩΡΕΣ/3-4 ΩΡΕΣ
ΧΡΟΝΟΣ ΦΟΡΤΙΣΗΣ	2 ΩΡΕΣ
ΒΑΡΟΣ ΜΕ ΜΠΑΤΑΡΙΑ	1200ΓΡ/1050ΓΡ
ΜΠΑΤΑΡΙΕΣ	2ΤΕΜ
ΤΙΜΗ	300.00
ΚΩΔΙΚΟΣ	23.7002

Ψαλίδι κλαδέματος με λειτουργία μπαταρίας της εταιρείας **BLUE DOT**. Με 2 διαφορετικά προγράμματα κοπής. Είναι ξεκούραστο στη χρήση, καθώς ο χρήστης δε χρειάζεται να ασκήσει τη δύναμη που θα χρειαζόταν με ένα ψαλίδι χειρός. μπορεί να χρησιμοποιηθεί για όλες τις δενδροκομικές εργασίες και κόβει κλαδιά διαμέτρου έως και 36 χιλιοστά. Συμπεριλαμβάνεται ο φορτιστής, βαλίτσα μεταφοράς και σετ για ακόνισμα και λίπανσης λεπίδας.

**ΚΟΝΤΑΡΙ ΤΗΛΕΣΚΟΠΙΚΟ ΓΙΑ WS-036**

1.20m έως 2.20m



ΧΑΡΑΚΤΗΡΙΣΤΙΚΑ	
ΤΙΜΗ	110.00
ΚΩΔΙΚΟΣ	23.7005

ΑΛΥΣΟΠΡΙΟΝΟ ΜΠΑΤΑΡΙΑΣ JA-04

ΧΑΡΑΚΤΗΡΙΣΤΙΚΑ	
ΑΛΥΣΙΔΑ	1/4"(6.35)/ 56 ΔΟΝΤΙΑ
ΙΣΧΥΣ	250WATT
ΤΑΧΥΤΗΤΑ ΚΟΠΗΣ	5.5M/S
ΑΛΥΣΙΔΑ	56ΔΟΝΤΙΑ
ΒΑΡΟ	1.15KG
ΩΦΕΛΙΜΗ ΚΟΠΗ	10CM
ΜΠΑΤΑΡΙΕΣ	2ΤΕΜ
ΤΙΜΗ	210.00
ΚΩΔΙΚΟΣ	23.7004

ΠΕΡΙΛΑΜΒΑΝΕΙ 2 ΜΠΑΤΑΡΙΕΣ 2.6Ah & ΦΟΡΤΙΣΤΗ

Το νέο πριόνι μπαταρίας της BLUE DOT απευθύνεται σε απαιτητικούς χρήστες που αναζητούν κάτι ποιοτικό και οικονομικό. Συμπεριλαμβάνονται δυο μπαταρίες, φορτιστής και βαλίτσα μεταφοράς.



ΗΛΕΚΤΡΙΚΟ ΨΑΛΙΔΙ BCL23



- Επιχρωμιωμένη σιαγόνα υψηλής ποιότητας από SK5 Ιαπωνικό ασάλι: Διατηρεί την αιχμηρότητα, τη μειωμένη τριβή και την εξαιρετική αντοχή στη φθορά και τη σκουριά
- Πολύ αποδοτικό μοτέρ χωρίς ψήκτρες
- Αντιολισθητική μαλακή λαβή για καλύτερο κράτημα και μεγαλύτερη άνεση
- Ακριβές προοδευτικό πάτημα για τον έλεγχο της κίνησης της λεπίδας
- Διπλό άνοιγμα σιαγόνας για 23 mm για γρήγορο και αποδοτικό κλάδεμα ή 35 mm για έντονο και δυνατό κλάδεμα
- Παρέχεται σε άκαμπτη θήκη με αφαιρούμενο αφρώδες υλικό για εύκολη φύλαξη μετά τη χρήση
- Περιλαμβάνει μπαταρία BCL2B1, φορτιστή BCL2C1, θήκη BCL2HOL, ιμάντα BCL2BE, περιβραχιόνιο BCLAB, γράσο BCL2GR και εργαλεία.
- Ανθεκτικός και δυναμικός σχεδιασμός
- Εργαστείτε όλη την ημέρα με μεγάλη ευκολία και ακρίβεια. Ιδανικό για εντατικό κλάδεμα αμπελιών.
- Οι ισχυρές κοπές σας επιτρέπουν να κλαδεύετε αποδοτικά με μεγάλη άνεση, ακρίβεια και εξαιρετική ικανότητα κοπής.
- Εύκολη αλλαγή σιαγόνας και ρύθμιση με πρόσβαση στο κάλυμμα συντήρησης
- Σύστημα οπής λίπανσης και περικοχλίου ασφάλισης για εύκολη συντήρηση
- Ένα εργαλείο κατάλληλο για αριστερόχειρες και δεξιόχειρες χρήστες

ΗΛΕΚΤΡΙΚΟ ΨΑΛΙΔΙ BCL24



- Επιχρωμιωμένη σιαγόνα υψηλής ποιότητας από SK5 Ιαπωνικό ασάλι: Διατηρεί την αιχμηρότητα, τη μειωμένη τριβή και την εξαιρετική αντοχή στη φθορά και τη σκουριά
- Πολύ αποδοτικό μοτέρ χωρίς ψήκτρες
- Αντιολισθητική μαλακή λαβή για καλύτερο κράτημα και μεγαλύτερη άνεση
- Ακριβές προοδευτικό πάτημα για τον έλεγχο της κίνησης της λεπίδας
- Διπλό άνοιγμα λεπίδας για 30 mm για γρήγορο και αποδοτικό κλάδεμα ή 45 mm για έντονο και δυνατό κλάδεμα
- Παρέχεται σε άκαμπτη θήκη με αφαιρούμενο αφρώδες υλικό για εύκολη φύλαξη μετά τη χρήση
- Περιλαμβάνει μπαταρία BCL2B2, φορτιστή BCL2C1, θήκη BCL2HOL, εξάρτυση BCL20H, περιβραχιόνιο BCLAB, γράσο BCL2GR και εργαλεία.
- Ανθεκτικός και δυναμικός σχεδιασμός
- Κόψτε παχιά και μοιόμορφα το πιο σκληρό ξύλο με ευκολία, ειδικά όταν κλαδεύετε πυρηνόκαρπα φρούτα, ελιές, εσπεριδοειδή και καρυδιές.
- Εξαιρετικά ισχυρή ισχύς κοπής, ένα πολύ καθαρό φινίρισμα κοπής που επιτρέπει ακριβείς κοπές ακόμα και σε εξαιρετικά σκληρό ξύλο.
- Εύκολη αλλαγή σιαγόνας και ρύθμιση με πρόσβαση στο κάλυμμα συντήρησης
- Σύστημα οπής λίπανσης και περικοχλίου ασφάλισης για εύκολη συντήρηση
- Ένα εργαλείο κατάλληλο για αριστερόχειρες και δεξιόχειρες χρήστες

ΨΑΛΙΔΙ ΜΠΑΤΑΡΙΑΣ BCL226

ΑΝΟΙΓΜΑ ΛΕΠΙΔΑΣ ΕΩΣ 26 MM

Το εξαιρετικά συμπαγές κλαδευτήρι BCL226 είναι ιδανικό για γρήγορο και απαλό κλάδεμα μικρών αμπελιών και λεπτών κλαδιών.

Λεπίδα από χάλυβα υψηλής ποιότητας SK5. Πρόσθετη επίστρωση πολυμερούς ανθεκτική στη φθορά και τη διάβρωση.

ΧΑΡΑΚΤΗΡΙΣΤΙΚΑ	
ΤΙΜΗ	210.00
ΚΩΔΙΚΟΣ	23.0007



ΑΝΤΑΛΛΑΚΤΙΚΑ & ΑΝΑΛΩΣΙΜΑ	
ΛΕΠΙΔΑ	BCL22604
ΚΑΤΩ ΛΕΠΙΔΑ	BCL22605
ΦΟΡΤΙΣΤΗΣ	BCL226C
ΑΚΟΝΙΣΤΗΡΙ	SHARP-X LS-CORINDON



- Ø 26 mm
Ø 15 mm
- 920 g
Συμπεριλαμβανομένης της μπαταρίας
- 2X
10,8 V - 2,5 Ah
Εξοδος 27 Wh
Περιλαμβάνει 2 μπαταρίες
- Χρόνος φόρτισης 90 λεπτά
Διπλή σύνδεση

ΨΑΛΙΔΙ ΜΠΑΤΑΡΙΑΣ BCL235

ΑΝΟΙΓΜΑ ΛΕΠΙΔΑΣ ΕΩΣ 35 MM

Το συμπαγές κλαδευτήρι BCL235IB είναι ιδανικό για ελαφρύ κλάδεμα αμπελιού, καθώς και θάμνων και μικρών καλλωπιστικών δέντρων. Υψηλής ποιότητας μονοκόμματη σφυρηλατημένη λεπίδα από χάλυβα SK5. Πρόσθετη επίστρωση πολυμερούς ανθεκτική στη φθορά και τη διάβρωση.

ΧΑΡΑΚΤΗΡΙΣΤΙΚΑ	
ΤΙΜΗ	390.00
ΚΩΔΙΚΟΣ	23.0009



ΑΝΤΑΛΛΑΚΤΙΚΑ & ΑΝΑΛΩΣΙΜΑ	
ΛΕΠΙΔΑ	BCL23504
ΚΑΤΩ ΛΕΠΙΔΑ	BCL23505
ΓΡΑΣΟ ΛΙΘΙΟΥ	BCL2LGRE
ΓΡΑΣΟ	BCL2GR
ΦΟΡΤΙΣΤΗΣ	BCL1C4IB
ΑΚΟΝΙΣΤΗΡΙ	SHARP-X LS-CORINDON

- Ø 35 mm
Ø 18 mm
- 970 g
Συμπεριλαμβανομένης της μπαταρίας
- 2X
14,4 V - 2,5 Ah
Εξοδος 36 Wh
Περιλαμβάνει 2 μπαταρίες
- Χρόνος φόρτισης 90 λεπτά
Διπλή σύνδεση
- 4 αντάπτορες ρεύματος



NEO

ΨΑΛΙΔΙ ΜΠΑΤΑΡΙΑΣ BCL240

ΑΝΟΙΓΜΑ ΛΕΠΙΔΑΣ ΕΩΣ 40 MM

Με το BCL240 κλαδεύετε άνετα πυρηνόκαρπα και μεγάλο ή ώριμο καλλωπιστικά δέντρα. Υψηλής ποιότητας μονοκόμματη σφυρηλατημένη λεπίδα από χάλυβα SK5. Πρόσθετη επίστρωση πολυμερούς ανθεκτική στη φθορά και τη διάβρωση.

ΧΑΡΑΚΤΗΡΙΣΤΙΚΑ	
ΤΙΜΗ	450.00
ΚΩΔΙΚΟΣ	23.0008



ΑΝΤΑΛΛΑΚΤΙΚΑ & ΑΝΑΛΩΣΙΜΑ	
ΛΕΠΙΔΑ	BCL24004
ΚΑΤΩ ΛΕΠΙΔΑ	BCL24005
ΓΡΑΣΟ ΛΙΘΙΟΥ	BCL2LGRE
ΓΡΑΣΟ	BCL2GR
ΦΟΡΤΙΣΤΗΣ	BCL1C5IB
ΑΚΟΝΙΣΤΗΡΙ	SHARP-X LS-CORINDON

- Ø 40 mm
Ø 27 mm
- 1.230 g
Συμπεριλαμβανομένης της μπαταρίας
- 3X
21,6 V - 2,5 Ah
Εξοδος 54 Wh
Περιλαμβάνει 3 μπαταρίες
- Χρόνος φόρτισης 150 λεπτά
Τριπλή σύνδεση
- 4 αντάπτορες ρεύματος

ΕΞΑΡΤΗΜΑΤΑ (ΠΡΟΑΙΡΕΤΙΚΑ)



Θήκη για την μπαταρία (για BCL240)
BCL25BP



Θήκη (για BCL240)
BCL2HOL



NEO

ΤΗΛΕΣΚΟΠΙΚΟ ΚΟΝΤΑΡΙ BCL25TP

ΦΤΑΣΤΕ ΨΗΛΟΤΕΡΑ ΧΩΡΙΣ ΣΥΜΒΙΒΑΣΜΟΥΣ ΣΤΗΝ ΑΣΦΑΛΕΙΑ

Το κλαδευτήρι BCL240 μπορεί εύκολα να τοποθετηθεί στο τηλεσκοπικό μας κοντάρι BCL25TP όταν απαιτείται μεγαλύτερη εμβέλεια.

Με αυτό το στιβαρό, αλουμινένιο κοντάρι μπορείτε να κλαδέψετε με ασφάλεια και ευκολία σε ύψος έως και 4,3 μέτρα.

ΧΑΡΑΚΤΗΡΙΣΤΙΚΑ	
ΤΙΜΗ	260.00
ΚΩΔΙΚΟΣ	23.0006
ΒΑΡΟΣ	1.350 G



ΑΛΥΣΟΠΡΙΟΝΟ ΜΠΑΤΑΡΙΑΣ BCL151B

ΚΟΒΕΙ ΑΒΙΑΣΤΑ ΧΟΝΤΡΑ ΚΛΑΔΙΑ

Το συμπαγές αλλά ισχυρό αλυσοπρίονο BCL151B προσφέρει εξαιρετική ικανότητα κοπής και επιτρέπει την αβίαστη κοπή πολύ χοντρών κλαδιών, ακόμη και μικρών δέντρων διαμέτρου έως 110 mm, είτε πρόκειται για σπρωμένες, αμπελώνες ή χώρους πρασίνου. Χάρη στον ελαφρύ σχεδιασμό του, το BCL151B επιτρέπει επίσης την άνετη κοπή πάνω από το κεφάλι.

ΙΚΑΝΟΤΗΤΑ ΚΟΠΗΣ: 110 MM
ΤΑΧΥΤΗΤΑ ΚΟΠΗΣ: 11 M/S

ΑΞΕΣΟΥΑΡ
(ΠΡΟΑΙΡΕΤΙΚΑ)



Θήκη
(για BCL151B)
BCL151HOL

ΔΥΟ ΣΥΝΔΥΑΣΜΟΙ ΑΛΥΣΟΠΡΙΟΝΟΥ ΜΕ ΚΛΑΔΕΥΤΗΡΗ

Το αλυσοπρίονο BCL151B και το κλαδευτήρι BCL24 είναι ο ιδανικός συνδυασμός για εντατικό κλάδεμα ελαιόδεντρων. Το αλυσοπρίονο μπορεί να τροφοδοτηθεί από την μπαταρία του BCL24 μέσω ενός καλωδίου σύνδεσης.



600W

ΑΝΤΑΛΛΑΚΤΙΚΑ

ΜΠΑΡΑ ΑΛΥΣΙΔΑΣ	BCL1502
38 ΔΟΝΤΙΑ ΑΛΥΣΙΔΑ 1/4"	BCL1503

Το αλυσοπρίονο BCL151B σε συνδυασμό με το κλαδευτήρι BCL240 είναι ένας εξαιρετικός συνδυασμός για το κλάδεμα και την κοπή σπρωφόρων δέντρων. Οι μπαταρίες του κλαδευτηριού BCL240 και του αλυσοπρίονου BCL151B ανταλλάσσονται.



110 mm
Ταχύτητα
11 m/s



1.800 g



38 δόντια
1/4"

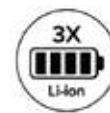

21.6 V - 4.2 Ah
90.7 Wh
Περιλαμβάνει 3
μπαταρίες



Χρόνος
φόρτισης
270 λεπτά
Τριπλή σύνδεση

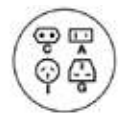

4 αντάπορες
ρεύματος



ΙΔΑΝΙΚΟ ΓΙΑ ΤΟ ΚΛΑΔΕΜΑ ΕΛΑΙΟΔΕΝΤΡΩΝ



ΑΛΥΣΟΠΡΙΟΝΟ BCL151B
+ ΚΛΑΔΕΥΤΗΡΙΑ BCL24

ΙΔΑΝΙΚΟ ΓΙΑ ΤΟ ΚΛΑΔΕΜΑ ΟΠΩΡΟΦΟΡΩΝ ΔΕΝΤΡΩΝ



ΑΛΥΣΟΠΡΙΟΝΟ BCL151B
+ ΚΛΑΔΕΥΤΗΡΙΑ BCL240

ΕΥΕΛΙΚΤΑ ΚΛΑΔΕΥΤΗΡΙΑ

BAHCO ΥΠΗΡΕΣΙΕΣ

Τα εργαλεία μπαταρίας της BAHCO είναι σχεδιασμένα για επαγγελματίες αλλά και για ερασιτέχνες που αναζητούν ακρίβεια και άνεση, χάρις στο βάρος και στην ευελιξία τους. Η άνετη λαβή και η κεφαλή κοπής Pradines της Bahco τα καθιστούν ιδιαίτερα κατάλληλα για αμπελουργικές εργασίες και δεντροκομικές εργασίες αντίστοιχα. Επίσης μπορούν να χρησιμοποιηθούν για φυτοκομικές εργασίες και εργασίες συντήρησης σε πάρκα και κήπους.

Η Bahco Services προσφέρει σε κάθε πελάτη εγγυημένη πρόσβαση σε ένα πακέτο υπηρεσιών. Το δίκτυο της Bahco παρέχει τοπική υποστήριξη μετά την πώληση για τα εργαλεία της Bahco, ώστε να διατηρείται η απόδοσή τους.

*Η εταιρία μας **ΚΑΤΣΑΜΑΝΗΣ ΦΩΤΗΣ ΑΕΒΕ** είναι ο μοναδικός εξουσιοδοτημένος συνεργάτης BAHCO στην Κρήτη και είναι σε θέση να προσφέρει συμβουλές για το ποιο εργαλείο ταιριάζει καλύτερα στις ανάγκες σας. Επίσης, είναι ένα από τα επίσημα εξουσιοδοτημένα συνεργεία για το service των ηλεκτρικών εργαλείων.*



ΔΙΣΚΟΙ-ΜΕΣΙΝΕΖΕΣ-ΑΝΤΑΛΛΑΚΤΙΚΑ

ΔΙΣΚΟΙ ΘΑΜΝΟΚΟΠΤΙΚΩΝ ΑΤΙΛΛΙΝΑ



22.0121



22.0122



22.0120



22.0123



22.0124



22.0125

ΧΑΡΑΚΤΗΡΙΣΤΙΚΑ	ΚΩΔ	ΤΙΜΗ
ΔΙΣΚΟΣ 2 ΔΟΝΤΙΑ Φ 255 X 1.4MM	22.0121	8.00
ΔΙΣΚΟΣ 8 ΔΟΝΤΙΑ Φ 255 X 1.4MM	22.0122	6.50
ΔΙΣΚΟΣ 3 ΔΟΝΤΙΑ ΑΣΤΕΡΑΣ Φ 305X3MM	22.0120	10.00
ΔΙΣΚΟΣ 80 ΔΟΝΤΙΑ Φ 255 X 1.4MM	22.0123	8.50
ΔΙΣΚΟΣ ΚΥΡΤΟΣ Φ 255 X 3	22.0124	9.00
ΔΙΣΚΟΣ ΔΙΑΜΑΝΤΕ 40ΔΟΝΤΙΑ	22.0125	-

ΚΕΦΑΛΗ ΘΑΜΝΟΚΟΠΤΙΚΟΥ "ΔΗΜΗΤΡΑ"

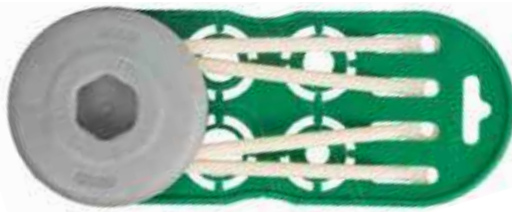

Προσαρμόστε την κεφαλή στον άξονα του μηχανήματος και βιδώστε πολύ σφιχτά το περικόχλιο. Η κεφαλή είναι εξαιρετικής ποιότητας και δεν σπάει. Μετά το τέλος της χρήσης, σας συνιστούμε να

αποσυναρμολογήσετε την κεφαλή από το μηχανήμα σας και να την τοποθετήτε μαζί με τα ραβδάκια σε υγρό μέρος (π.χ. δοχείο με νερό) έτσι ώστε να είναι έτοιμα με υγρασία για την επόμενη σεζόν.

ΧΑΡΑΚΤΗΡΙΣΤΙΚΑ	ΚΩΔ	ΤΙΜΗ/ΤΕΜ
ΚΕΦΑΛΗ "ΔΗΜΗΤΡΑ"	22.0186	11.00
ΡΑΒΔΑΚΙΑ (40ΤΕΜ)	22.0114	0.12

ΚΕΦΑΛΕΣ ΘΑΜΝΟΚΟΠΤΙΚΟΥ ΑΤΙΛΛΙΝΑ



ΧΑΡΑΚΤΗΡΙΣΤΙΚΑ	ΚΩΔ	ΤΙΜΗ
ΚΕΦΑΛΗ 4 ΕΞΟΔΩΝ	22.0090	14.00
ΚΕΦΑΛΗ ΑΛΟΥΜ. PRINCE	22.0092	34.00
ΚΕΦΑΛΗ 4 ΕΞΟΔΩΝ ΑΛΟΥΜΙΝΙΟΥ	22.0094	18.00

ΠΡΟΦΥΛΑΚΤΗΡΑΣ ΘΑΜΝΟΚΟΠΤΙΚΟΥ



ΧΑΡΑΚΤΗΡΙΣΤΙΚΑ	ΚΩΔ	ΤΙΜΗ
UNIVERSAL	21.0572	20.00

ΙΜΑΝΤΑΣ ΘΑΜΝΟΚΟΠΤΙΚΩΝ Β. ΤΥΠΟΥ



ΧΑΡΑΚΤΗΡΙΣΤΙΚΑ	ΚΩΔ	ΤΙΜΗ
ΙΜΑΝΤΑΣ ΘΑΜΝΟΚΟΠΤΙΚΩΝ	21.0193	23.00

ΙΜΑΝΤΑΣ ΘΑΜΝΟΚΟΠΤΙΚΟΥ ΕΛΑΦΡΙΟΥ ΤΥΠΟΥ



ΧΑΡΑΚΤΗΡΙΣΤΙΚΑ	ΚΩΔ	ΤΙΜΗ
ΙΜΑΝΤΑΣ	21.0192	18.00

ΜΕΣΙΝΕΖΕΣ ΣΤΡΙΦΤΕΣ BLUEDOT



ΧΑΡΑΚΤΗΡΙΣΤΙΚΑ	ΚΩΔ	ΤΙΜΗ
ΜΕΣΙΝΕΖΑ 4.0MM 21M	22.0189	10.00
ΜΕΣΙΝΕΖΑ 4.3MM 21M	22.0190	10.00

ΜΕΣΙΝΕΖΑ ΤΕΤΡΑΓΩΝΗ BLUEDOT



ΧΑΡΑΚΤΗΡΙΣΤΙΚΑ	ΚΩΔ	ΤΙΜΗ
ΜΕΣΙΝΕΖΑ 4.0MM 29M	22.0191	10.00

ΜΕΣΙΝΕΖΕΣ ΣΤΡΙΦΤΕΣ RATIOPARTS



ΧΑΡΑΚΤΗΡΙΣΤΙΚΑ	ΚΩΔ	ΤΙΜΗ
ΜΕΣΙΝΕΖΑ 4.0MM 29M	22.0104	12.00
ΜΕΣΙΝΕΖΑ 4.3MM 29M	22.0131	12.00

ΜΕΣΙΝΕΖΕΣ ΣΤΡΙΦΤΕΣ ΑΛΟΥΜΙΝΙΟΥ



ΧΑΡΑΚΤΗΡΙΣΤΙΚΑ	ΚΩΔ	ΤΙΜΗ
ΜΕΣΙΝΕΖΑ 4.0MM 21M	22.0133	14.00
ΜΕΣΙΝΕΖΑ 4.3MM 21M	22.0128	14.00

ΜΕΣΙΝΕΖΕΣ ΣΤΡΙΦΤΕΣ KAISER



ΧΑΡΑΚΤΗΡΙΣΤΙΚΑ	ΚΩΔ	ΤΙΜΗ
ΜΕΣΙΝΕΖΑ 4.0MM 29M	22.0119	16.00
ΜΕΣΙΝΕΖΑ 4.3MM 29M	22.0127	16.00

ΑΛΥΣΙΔΕΣ ΑΛΥΣΟΠΡΙΟΝΩΝ-ΛΙΜΕΣ

ΑΛΥΣΙΔΕΣ ΑΛΥΣΟΠΡΙΟΝΩΝ CARLTON



ΧΑΡΑΚΤΗΡΙΣΤΙΚΑ	ΚΩΔ	ΤΙΜΗ ΧΟΝ.
ΑΛΥΣΙΔΑ N1 (ΡΟΛΛΟ-1640) (3/8 - 0.50 - 1.3MM)	22.0010	300.000
ΑΛΥΣΙΔΑ N1-BL (ΡΟΛΛΟ-1640) (3/8 - 0.50 - 1.3MM)	22.0011	420.000
ΑΛΥΣΙΔΑ K1LX (ΡΟΛΛΟ-1848) (3/8 - 0.50 - 1.3MM)	22.0012	470.000
ΑΛΥΣΙΔΑ N4 (ΡΟΛΛΟ-410) (3/8 - 0.43 - 1.1MM)	22.0014	90.000
ΑΛΥΣΙΔΑ E1-BL (ΡΟΛΛΟ-2392) (1/4 - 0.50 - 1.3MM)	22.0020	460.000
ΑΛΥΣΙΔΑ (40Δ) N1-BL (3/8 - 0.50 - 1.3MM)	22.0301	7.000
ΑΛΥΣΙΔΑ (44Δ) N1-BL (3/8 - 0.50 - 1.3MM)	22.0302	7.500
ΑΛΥΣΙΔΑ (57Δ) N1-BL (3/8 - 0.50 - 1.3MM)	22.0303	8.900
ΑΛΥΣΙΔΑ (52Δ) N4-BL (3/8 - 0.43 - 1.1MM)	22.0311	10.000
ΑΛΥΣΙΔΑ (56Δ) N4-BL (3/8 - 0.43 - 1.1MM)	22.0312	11.500
ΑΛΥΣΙΔΑ (60Δ) N4-BL (3/8 - 0.43 - 1.1MM)	22.0313	12.000
ΑΛΥΣΙΔΑ (61Δ) N4-BL (3/8 - 0.43 - 1.1MM)	22.0314	12.000
ΑΛΥΣΙΔΑ (64Δ) K2 (3/8 - 0.58 - 1.5MM)	22.0321	16.000
ΑΛΥΣΙΔΑ (66Δ) K2 (3/8 - 0.58 - 1.5MM)	22.0322	16.000
ΑΛΥΣΙΔΑ (72Δ) K2 (3/8 - 0.58 - 1.5MM)	22.0323	18.000
ΑΛΥΣΙΔΑ (28Δ) E4 KAISER (1/4 - 0.43 - 1.1MM)	22.0331	8.500
ΑΛΥΣΙΔΑ (52Δ) E4 KAISER (1/4 - 0.43 - 1.1MM)	22.0332	12.500
ΑΛΥΣΙΔΑ (60Δ) E4 KAISER (1/4 - 0.43 - 1.1MM)	22.0333	14.000
ΑΛΥΣΙΔΑ (60Δ) E1-BL (1/4 - 0.50 - 1.3MM)	22.0342	21.000
ΑΛΥΣΙΔΑ (40Δ) N1 (3/8 - 0.50 - 1.3MM)	22.0351	6.900
ΑΛΥΣΙΔΑ (45Δ) N1 (3/8 - 0.50 - 1.3MM)	22.0352	7.500
ΑΛΥΣΙΔΑ (52Δ) N1 (3/8 - 0.50 - 1.3MM)	22.0353	8.500
ΑΛΥΣΙΔΑ (57Δ) N1 (3/8 - 0.50 - 1.3MM)	22.0354	9.700
ΑΛΥΣΙΔΑ (60Δ) N1 (3/8 - 0.50 - 1.3MM)	22.0355	10.000
ΑΛΥΣΙΔΑ E4 (1/4-0.43-1.1MM) 28Δ	23.7010	7.500

ΛΑΜΕΣ ΑΛΥΣΟΠΡΙΟΝΩΝ



ΛΑΜΑ ΑΛΥΣΟΠΡΙΟΝΟΥ

ΜΗΚΟΣ ΛΑΜΑΣ	ΓΡΑΝΑΖΙ	ΒΗΜΑ	ΑΡΙΘΜΟΣ ΟΔΗΓΩΝ	ΚΩΔ.	ΤΙΜΗ
25CM	X	LOW	40	22.2086	14.00
30CM	X	LOW	45	22.0031	16.00
35CM	X	LOW	53	22.0033	20.00
40CM	X	LOW	57	22.0098	22.00

ΛΙΜΕΣ ΣΤΡΟΓΓΥΛΕΣ ΓΙΑ ΑΛΥΣΙΔΑ



ΧΑΡΑΚΤΗΡΙΣΤΙΚΑ	ΚΩΔ	ΤΙΜΗ
3.2MM (168-8-3.2-3P) 3ΤΕΜ.	13.0361	4.40
4.0MM (168-8-4.0-3P) 3ΤΕΜ.	13.0362	4.40
4.8MM (168-8-4.8-3P) 3ΤΕΜ.	13.0363	4.40
5.2MM (168-8-5.2-3P) 3ΤΕΜ	13.0364	4.40
5.5MM (168-8-5.5-3P) 3ΤΕΜ.	13.0365	4.40
ΧΕΡΙ ΛΙΜΑΣ ΡΗ-6604-25	13.0372	2.00

ΛΙΜΕΣ ΣΤΡΟΓΓΥΛΕΣ ΓΙΑ ΑΛΥΣΙΔΑ



ΧΑΡΑΚΤΗΡΙΣΤΙΚΑ	ΚΩΔ	ΤΙΜΗ
4.0MM	13.0374	1.40
4.8MM.	13.0375	1.40

ΛΑΔΙ ΜΙΞΗΣ 2-ΧΡΟΝΟΥ ΚΙΝΗΤΗΡΑ 100% ΣΥΝΘΕΤΙΚΟ



ΧΑΡΑΚΤΗΡΙΣΤΙΚΑ	ΚΩΔ	ΤΙΜΗ
100ML 2T	22.0067	2.00
1LT 2T ΜΕ ΔΟΣΟΜΕΤΡΗΤΗ	22.0431	7.50
1LT 2T	22.0435	-

ΛΑΔΙ ΚΙΝΗΤΗΡΩΝ 15-40 100% ΣΥΝΘΕΤΙΚΟ



ΧΑΡΑΚΤΗΡΙΣΤΙΚΑ	ΚΩΔ.	ΤΙΜΗ
1LT	22.0428	9.00
4LT	22.0427	27.50

ΛΑΔΙ ΚΙΝΗΤΗΡΩΝ 20-50 100% ΣΥΝΘΕΤΙΚΟ



ΧΑΡΑΚΤΗΡΙΣΤΙΚΑ	ΚΩΔ.	ΤΙΜΗ
450ML	22.0032	4.50
1LT	22.0436	8.00
4LT	22.0030	25.00
18LT	22.0443	-

ΛΑΔΙ ΛΑΜΑΣ - ΚΟΛΛΩΔΕΣ ΛΑΔΙ ΑΛΥΣΙΔΑΣ ΑΛΥΣΟΠΡΙΟΝΩΝ 100% ΣΥΝΘΕΤΙΚΟ



ΧΑΡΑΚΤΗΡΙΣΤΙΚΑ	ΚΩΔ.	ΤΙΜΗ
1LT	22.0429	6.00
4LT	22.0063	18.50

ΠΑΡΑΦΛΟΥ COOLANT GREEN -25C



ΧΑΡΑΚΤΗΡΙΣΤΙΚΑ	ΚΩΔ.	ΤΙΜΗ
ΠΑΡΑΦΛΟΥ	22.0444	-

ΓΡΑΣΣΟ ΓΩΝΙΑΚΗΣ ΜΕΤΑΔΟΣΗΣ



ΧΑΡΑΚΤΗΡΙΣΤΙΚΑ	ΚΩΔ	ΤΙΜΗ
ΓΡΑΣΣΟ 100GR	30.0005	7.20

ΜΠΟΥΖΙ



ΧΑΡΑΚΤΗΡΙΣΤΙΚΑ	ΚΩΔ.	ΤΙΜΗ
ΜΠΟΥΖΙ ΑΛΥΣ/ΝΩΝ + ΘΑΜΝΟΚΟΠΤΙΚΩΝ	21.0085	2.70
ΜΠΟΥΖΙ 4ΧΡΟΝΩΝ ΚΙΝΗΤΗΡΩΝ ΚΟΝΤΟΛΑΙΜΟ	21.0002	2.50
ΜΠΟΥΖΙ 4ΧΡΟΝΩΝ ΚΙΝΗΤΗΡΩΝ ΜΑΚΡΥΛΑΙΜΟ	21.0088	2.50
ΜΠΟΥΖΟΚΛΕΙΔΟ 13/19	21.0337	3.50

ΑΝΤΛΙΕΣ ROVER

**ΗΛΕΚΤΡΑΝΤΙΕΣ ROVER 220V
ΔΙΠΛΗΣ ΚΑΤΕΥΘΥΝΣΗΣ
ΟΡΕΙΧΑΛΚΙΝΕΣ
ΚΡΑΣΙΟΥ. ΜΟΥΣΤΟΥ.
ΠΕΤΡΕΛΑΙΟΥ**



ΧΑΡΑΚΤΗΡΙΣΤΙΚΑ

ΤΥΠΟΣ	HP	ΣΤΡΟΦΕΣ	ΛΤ/ΜΙΝ	ΣΤΟΜΙΟ	ΚΩΔ	ΤΙΜΗ
ROVER-20	0.5	2850	25	1/2"	20.0101	120.00
ROVER-25	0.8	2850	45	1"	20.0102	150.00
ROVER-30	1.0	2850	80	1 1/4"	20.0103	220.00
ROVER-35	1.0	2850	80	1 1/4"	-	-

**ΗΛΕΚΤΡΑΝΤΙΕΣ NOVAX ROVER 220V
ΔΙΠΛΗΣ ΚΑΤΕΥΘΥΝΣΗΣ
ΑΝΟΞΕΙΔΩΤΕΣ**



ΧΑΡΑΚΤΗΡΙΣΤΙΚΑ

ΤΥΠΟΣ	ΣΤΡΟΦΕΣ	HP	ΛΤ/ΜΙΝ	ΣΤΟΜΙΟ	ΚΩΔ	ΤΙΜΗ
M-20	2850	0.5	28	1/2"	20.0107	155.00
M-25	1400	0.6	40	1"	20.0108	240.00
M-30	1400	1.0	80	1 1/4"	20.0109	-
M-35	1400	1.0	80	1 1/4"	-	-
M-40	1400	1.2	108	1 1/2"	20.0110	-
M-50	1400	2.0	240	2"	20.0111	-

**ΗΛΕΚΤΡΑΝΤΙΕΣ BEM 220V
ΔΙΠΛΗΣ ΚΑΤΕΥΘΥΝΣΗΣ
ΟΡΕΙΧΑΛΚΙΝΕΣ
ΛΑΔΙΟΥ. ΚΡΑΣΙΟΥ.
ΜΟΥΣΤΟΥ. ΠΕΤΡΕΛΑΙΟΥ**



ΧΑΡΑΚΤΗΡΙΣΤΙΚΑ

ΤΥΠΟΣ	HP	ΣΤΡΟΦΕΣ	ΛΤ/ΜΙΝ	ΣΤΟΜΙΟ	ΚΩΔ	ΤΙΜΗ
BEM-25	0.6	1450	40	1"	20.0141	-
BEM-30	1.0	1450	80	1 1/4"	20.0106	-
BEM-40	1.2	1450	108	1 1/2"	20.0105	-
BEM-50	3.0	1450	240	2"	-	-

**ΑΝΤΛΙΑ ΜΕ ΦΙΛΤΡΟ COLOMBO
ΟΙΝΟΠΝΕΥΜΑΤΩΔΩΝ**



ΧΑΡΑΚΤΗΡΙΣΤΙΚΑ

ΤΥΠΟΣ	ΣΤΡΟΦΕΣ	ΠΑΡ.ΛΤ/Η	ΑΡΙΘ. ΦΙΛ.	ΣΤΟΜΙΟ	ΚΩΔ.	ΤΙΜΗ
COLOMBO 6	2850	250	6	1/2"	20.0120	-
COLOMBO 12	2850	500	12	1/2"	20.0121	-
COLOMBO 18	2850	750	18	1/2"	20.0122	-

ΑΝΤΛΙΕΣ ΓΙΑ ΗΛΕΚΤΡΟΔΡΑΠΑΝΟ



ΧΑΡΑΚΤΗΡΙΣΤΙΚΑ

ΤΥΠΟΣ	ΛΤ/Η	ΣΤΟΜΙΟ	ΚΩΔ	ΤΙΜΗ
DRILL-20	1500	1/2"	20.0100	65.00
ΑΝΤΛΙΑ ΠΛΑΣΤΙΚΗ			20.0099	14.50

ΣΤΟΙΧΕΙΑ ΦΙΛΤΡΟΥ COLOMBO



ΧΑΡΑΚΤΗΡΙΣΤΙΚΑ

ΤΥΠΟΣ	ΧΡΗΣΗ	BAR	L/HR	ΚΩΔ.	ΤΙΜΗ
V0	-	-	-	20.0129	1.05
V00	ΚΑΘΑΡΙΣΜΟΣ ΛΑΔΙΟΥ	3.0	1700	20.0128	1.05
V4	ΚΑΘΑΡΙΣΜΟΣ	3.0	1700	20.0130	1.05
V8	ΚΑΘΑΡΙΣΜΟΣ	2.5	1600	20.0116	1.10
V12	ΔΙΑΓΥΝΣΗ	2.5	1250	20.0117	1.15
V16	ΔΙΑΓΥΝΣΗ	2.0	875	20.0118	1.15
V20	ΔΙΑΓΥΝΣΗ	1.5	550	20.0131	1.20
V24	ΔΙΑΓΥΝΣΗ	1.0	300	20.0132	1.50

ΑΝΤΑΛΛΑΚΤΙΚΑ COLOMBO



ΧΑΡΑΚΤΗΡΙΣΤΙΚΑ

ΧΑΡΑΚΤΗΡΙΣΤΙΚΑ	ΤΙΜΗ
ΠΛΑΚΑ ΚΟΚΚΙΝΗ ΓΙΑ COLOMBO Χ.Τ.	-
ΠΛΑΚΑ ΚΟΚΚΙΝΗ ΓΙΑ COLOMBO Μ.Τ.	-
ΠΛΑΚΑ ΛΕΥΚΗ ΓΙΑ COLOMBO	-
ΣΚΑΦΑΚΙ ΦΙΛΤΡΟΥ ΓΙΑ COLOMBO 6	-
ΣΚΑΦΑΚΙ ΦΙΛΤΡΟΥ ΓΙΑ COLOMBO 12&18	-

**ΡΟΔΕΛΕΣ ΣΕΤ ΓΙΑ COLOMBO
ΣΕΤ ΦΛΑΝΤΖΕΣ ΣΤΕΓΑΝΟΠΟΙΗΣΗΣ**



ΧΑΡΑΚΤΗΡΙΣΤΙΚΑ

ΧΑΡΑΚΤΗΡΙΣΤΙΚΑ	ΚΩΔ	ΤΙΜΗ
BEM 20	21.0318	-
BEM 25	21.0219	-
BEM 30	21.0220	-

ΑΥΛΟΣ ΠΑΤΗΤΟΣ BRAGLIA



ΧΑΡΑΚΤΗΡΙΣΤΙΚΑ	ΚΩΔ	ΤΙΜΗ
ΑΥΛΟΣ ΜΕΤΑΛ. 30CM	11.0054	45.00
ΑΥΛΟΣ ΜΕΤΑΛ. 60CM	11.0055	47.00

ΑΥΛΟΣ ΒΙΔΩΤΟΣ BRAGLIA



ΧΑΡΑΚΤΗΡΙΣΤΙΚΑ	ΚΩΔ	ΤΙΜΗ
ΑΥΛΟΣ ΜΕΤΑΛ. 30CM	11.0051	32.00
ΑΥΛΟΣ ΜΕΤΑΛ. 60CM	11.0052	35.00

ΑΥΛΟΣ TURBO BRAGLIA



ΧΑΡΑΚΤΗΡΙΣΤΙΚΑ	ΚΩΔ	ΤΙΜΗ
ΑΥΛΟΣ TURBO	11.0001	55.00

ΑΥΛΟΣ PVC BRAGLIA



ΧΑΡΑΚΤΗΡΙΣΤΙΚΑ	ΚΩΔ	ΤΙΜΗ
ΑΥΛΟΣ ΠΑΤΗΤΟΣ 30CM	11.0053	45.00

ΑΥΛΟΣ PVC BRAGLIA



ΧΑΡΑΚΤΗΡΙΣΤΙΚΑ	ΚΩΔ	ΤΙΜΗ
ΑΥΛΟΣ ΒΙΔΩΤΟΣ 30CM	11.0050	33.00

ΑΥΛΟΣ TURBO ΝΕΟΥ ΤΥΠΟΥ



ΧΑΡΑΚΤΗΡΙΣΤΙΚΑ	ΚΩΔ	ΤΙΜΗ
ΑΥΛΟΣ TURBO ΝΕΟΥ ΤΥΠΟΥ	11.0002	-

ΑΝΤΑΛΛΑΚΤΙΚΑ TURBO



ΧΑΡΑΚΤΗΡΙΣΤΙΚΑ	ΚΩΔ	ΤΙΜΗ
TURBO ΑΝΤΑΛ/ΚΟ ΜΠΕΚΑΚΙ ΣΚΟΥΠΑ	11.0004	15.000
TURBO ΑΝΤΑΛ/ΚΟ ΝΟ 3 ΠΑΞΙΜΑΔΙ	11.0005	9.800
TURBO ΑΝΤΑΛ/ΚΟ ΝΟ 4 ΛΑΣΤΙΚΑΚΙ ΚΕΦΑΛΗΣ	11.0021	1.250
TURBO ΑΝΤΑΛ/ΚΟ ΝΟ 5 ΚΑΛΥΜΑ	11.0006	8.000
TURBO ΑΝΤΑΛ/ΚΟ ΝΟ 6 ΠΕΡΙΚΟΧΛΙΟ	11.0007	2.800
TURBO ΑΝΤΑΛ/ΚΟ ΝΟ 7 ΣΩΛΗΝΑΣ ΕΞΩΤ.	11.0008	19.000
TURBO ΑΝΤΑΛ/ΚΟ ΝΟ 8 ΣΩΛΗΝΑΣ ΕΣΩΤ.	11.0009	17.500
TURBO ΑΝΤΑΛ/ΚΟ ΝΟ 9 ΑΞΟΝΑΣ ΡΕ	11.0010	9.000
TURBO ΑΝΤΑΛ/ΚΟ ΝΟ 10 ΛΑΣΤΙΧΑΚΙ	11.0011	1.600
TURBO ΑΝΤΑΛ/ΚΟ ΝΟ 11 ΣΩΜΑ ΟΡΕΙΣΧ.	11.0012	16.000
TURBO ΑΝΤΑΛ/ΚΟ ΝΟ 12 ΕΝΔΙΑΜ.ΡΟΔ.	11.0013	2.400
TURBO ΑΝΤΑΛ/ΚΟ ΝΟ 13 ΡΥΘΜ.ΡΟΗ	11.0014	4.000
TURBO ΑΝΤΑΛ/ΚΟ ΝΟ 16 ΧΕΡΟΥΛΙ	11.0015	22.000
TURBO ΑΝΤΑΛ/ΚΟ ΝΟ 17 ΣΚΑΝΔΑΛΗ	11.0016	4.500
TURBO ΑΝΤΑΛ/ΚΟ ΝΟ 18 ΠΕΙΡΑΚΙ	11.0017	0.840
TURBO ΑΝΤΑΛ/ΚΟ ΝΟ 19 ΤΑΠΑ ΧΕΙΡΟΛΑΒΗΣ	11.0022	10.000
TURBO ΑΝΤΑΛ/ΚΟ ΝΟ 20 ΕΛΑΤΗΡΙΟ	11.0018	3.500
TURBO ΑΝΤΑΛ/ΚΟ ΝΟ 21 ΛΑΣΤΙΧΑΚΙ	11.0019	1.400
TURBO ΑΝΤΑΛ/ΚΟ ΝΟ 24 ΛΑΣΤΙΧΑΚΙ	11.0023	2.300
TURBO ΑΝΤΑΛ/ΚΟ ΝΟ 25 ΠΕΙΡΟΣ	11.0024	2.600
TURBO ΑΝΤΑΛ/ΚΟ ΝΟ 26 ΛΑΣΤΙΧΑΚΙ	11.0025	3.400
TURBO ΑΝΤΑΛ/ΚΟ ΝΟ 27 ΕΛΑΤ.ΣΚΑΝΔ.	11.0026	2.300
TURBO ΑΝΤΑΛ/ΚΟ ΝΟ 28 ΑΣΦΑΛΕΙΑ	11.0027	1.800
TURBO ΑΝΤΑΛ/ΚΟ ΝΟ 29 ΜΑΣΤΟΣ ΕΙΣΑΓ.	11.0028	3.900
TURBO ΑΝΤΑΛ/ΚΟ 36 ΜΕΤΑΛΛΙΚΗ ΠΡΟΣΘΗΚΗ ΣΚΑΝΔ.	11.0029	1.600

ΜΠΕΚ ΜΕ ΠΕΤΑΛΟΥΔΑ



ΧΑΡΑΚΤΗΡΙΣΤΙΚΑ	ΚΩΔ	ΤΙΜΗ
ΜΠΕΚ ΠΕΤΑΛΟΥΔΑ	11.0056	24.00

ΚΕΦΑΛΕΣ ΑΥΛΩΝ ΜΕ ΜΠΕΚ ΚΕΡΑΜΙΚΑ



ΧΑΡΑΚΤΗΡΙΣΤΙΚΑ	ΚΩΔ	ΤΙΜΗ
ΚΕΡΑΜΙΚΗ ΔΕΚΑΡΑ 1.2MM	11.0062	3.000
ΚΕΡΑΜΙΚΗ ΔΕΚΑΡΑ 1.5MM	11.0068	3.000
ΚΕΡΑΜΙΚΗ ΔΕΚΑΡΑ 1MM	11.0072	3.000
ΦΛΑΝΤΖΑ ΚΕΡΑΜΙΚΗΣ ΔΕΚΑΡΑΣ	11.0061	0.500
ΚΕΦΑΛΗ ΑΥΛΟΥ BRAGLIA	11.0075	5.200

ΣΧΕΔΙΑΓΡΑΜΜΑ ΑΝΤΑΛΛΑΚΤΙΚΩΝ TURBO BRAGLIA

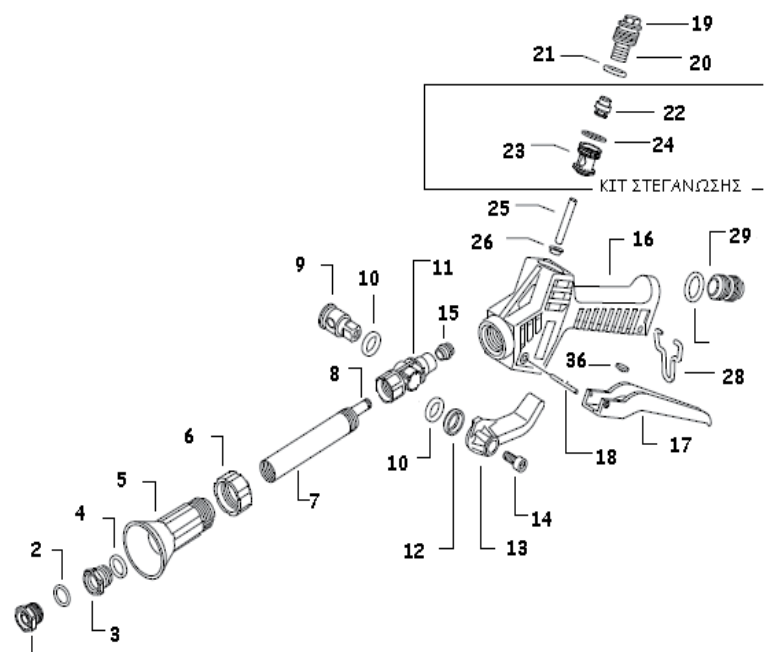

ΕΙΔΗ ΨΕΚΑΣΜΟΥ ΑΝΤΑΛΛΑΚΤΙΚΑ

ΛΑΣΤΙΧΟ ΨΕΚΑΣΤΙΚΟΥ



ΧΑΡΑΚΤΗΡΙΣΤΙΚΑ	ΚΩΔ	ΤΙΜΗ/Μ
ΣΕ ΚΟΥΛΟΥΡΕΣ 50Μ	11.0116	1.15
ΣΕ ΚΟΥΛΟΥΡΕΣ 100Μ	11.0100	1.15

ΡΑΚΟΡ ΨΕΚΑΣΤΙΚΟΥ



ΧΑΡΑΚΤΗΡΙΣΤΙΚΑ	ΚΩΔ	ΤΙΜΗ
ΑΡΣ. ½" X 8ΜΜ	11.0107	2.00
ΘΗΛ. ½" X 8ΜΜ	11.0108	2.80
ΘΗΛ. ¾" X 8ΜΜ	11.0110	1.50
ΛΑΣΤΙΧΑΚΙ ΡΑΚΟΡ	11.0111	0.10

ΡΑΚΟΡ ΠΕΡΙΣΤΡΟΦΙΚΑ



ΧΑΡΑΚΤΗΡΙΣΤΙΚΑ	ΚΩΔ	ΤΙΜΗ
ΡΑΚΟΡ ½" X 8 ΜΜ	11.0112	6.80

ΦΙΛΤΡΟ ΑΝΑΡΡΟ



ΧΑΡΑΚΤΗΡΙΣΤΙΚΑ	ΚΩΔ	ΤΙΜΗ
ΑΝΤΛΙΑΣ ΜΕΤΑΛ.	11.0233	5.50

ΣΥΝΔΕΤΙΚΟ ΑΠΛΟ



ΧΑΡΑΚΤΗΡΙΣΤΙΚΑ	ΚΩΔ	ΤΙΜΗ
8 ΜΜ	11.0114	1.10

ΣΥΝΔΕΣΜΟΙ ΠΕΡΙΣΤΡΟΦΙΚΟΙ



ΧΑΡΑΚΤΗΡΙΣΤΙΚΑ	ΚΩΔ	ΤΙΜΗ
ΣΥΝΔΕΣΜΟΣ 8 ΜΜ	11.0113	5.80

ΑΝΕΜΗ ΨΕΚΑΣΤΙΚΩΝ



ΧΑΡΑΚΤΗΡΙΣΤΙΚΑ	ΚΩΔ	ΤΙΜΗ
50Μ	11.0101	75.00
100Μ	11.0102	80.00
150Μ	11.0103	85.00
ΡΑΚΟΡ ΑΝΕΜΗΣ	11.0106	15.00

ΑΝΕΜΗ ΨΕΚΑΣΤΙΚΟΥ ΑΝΑΡΤΩΜΕΝΗ



ΧΑΡΑΚΤΗΡΙΣΤΙΚΑ	ΚΩΔ	ΤΙΜΗ
ΑΝΕΜΗ	-	-

ΡΟΥΜΠΙΝΕΤΑ



ΧΑΡΑΚΤΗΡΙΣΤΙΚΑ	ΚΩΔ	ΤΙΜΗ
ΡΟΥΜΠΙΝΕΤΟ	21.0397	5.00
ΣΥΣΤΟΛΗ ΙΑΠΩΝΙΑΣ 1/2X1/4	04.0340	3.90

ΤΡΟΧΟΣ



ΧΑΡΑΚΤΗΡΙΣΤΙΚΑ	ΚΩΔ	ΤΙΜΗ
ΤΡΟΧΟΣ ΦΟΥΣΚΩΤΟΣ	21.0017	-
ΤΡΟΧΟΣ ΣΥΜΠΑΓΗΣ	21.0526	-

ΡΟΔΑ ΜΕ ΑΞΟΝΑ



ΧΑΡΑΚΤΗΡΙΣΤΙΚΑ	ΚΩΔ	ΤΙΜΗ
ΦΟΥΣΚΩΤΟΣ 2 ΛΙΝΑ	21.0012	26.00
ΦΟΥΣΚΩΤΟΣ 6 ΛΙΝΑ	21.0014	28.00
ΣΥΜΠΑΓΗΣ	21.0013	38.00

ΛΑΣΤΙΧΟ ΨΕΚΑΣΤΙΚΟΥ ΚΙΤΡΙΝΟ

ΧΑΡΑΚΤΗΡΙΣΤΙΚΑ	ΚΩΔ	ΤΙΜΗ
100M	11.0090	1.80

ΛΑΣΤΙΧΟ ΨΕΚΑΣΤΙΚΟΥ ΜΑΥΡΟ

ΧΑΡΑΚΤΗΡΙΣΤΙΚΑ	ΚΩΔ	ΤΙΜΗ/Μ
100M	11.0095	1.60

ΑΝΑΔΕΥΤΗΡΕΣ ΥΓΡΩΝ ΨΕΚΑΣΜΟΥ ΠΛΑΣΤΙΚΟΙ

ΧΑΡΑΚΤΗΡΙΣΤΙΚΑ	ΚΩΔ	ΤΙΜΗ
ΓΩΝΙΑΚΟΣ 1/2"	11.0065	12.50
ΙΣΙΟΣ 1/2"	11.0067	12.50

ΑΝΑΔΕΥΤΗΡΑΣ ΥΓΡΩΝ ΨΕΚΑΣΜΟΥ ΟΡΕΙΧΑΛΚΙΝΟΣ

ΧΑΡΑΚΤΗΡΙΣΤΙΚΑ	ΚΩΔ	ΤΙΜΗ
ΟΡΕΙΧΑΛΚΙΝΟΣ 1/2	11.0066	20.00

ΘΕΙΩΤΗΡΑΚΙ ΦΥΣΟΥΝΑ

ΧΑΡΑΚΤΗΡΙΣΤΙΚΑ	ΚΩΔ	ΤΙΜΗ
ΜΕ ΤΡΙΒΕΙΟ	12.0302	28.00

ΘΕΙΩΤΗΡΑΣ

ΧΑΡΑΚΤΗΡΙΣΤΙΚΑ	ΚΩΔ	ΤΙΜΗ
10KG	12.0318	135.00

ΘΕΙΩΝΕΤΑ

ΧΑΡΑΚΤΗΡΙΣΤΙΚΑ	ΚΩΔ	ΤΙΜΗ
ΘΕΙΩΝΕΤΑ	12.0300	5.50

ΑΥΛΟΣ TURBO SIRFRAN



ΧΑΡΑΚΤΗΡΙΣΤΙΚΑ	ΚΩΔ	ΤΙΜΗ
TURBO SIRFRAN	11.0081	42.00

ΑΥΛΟΣ TURBO ΝΕΟΥ ΤΥΠΟΥ SIRFRAN



ΧΑΡΑΚΤΗΡΙΣΤΙΚΑ	ΚΩΔ	ΤΙΜΗ
TURBO ΝΕΟΥ ΤΥΠΟΥ	11.0082	55.00

ΑΥΛΟΣ ΠΑΤΗΤΟΣ



ΧΑΡΑΚΤΗΡΙΣΤΙΚΑ	ΚΩΔ	ΤΙΜΗ
30CM	11.0083	-

ΑΥΛΟΣ ΒΙΔΩΤΟΣ



ΧΑΡΑΚΤΗΡΙΣΤΙΚΑ	ΚΩΔ	ΤΙΜΗ
30CM	11.0084	-

ΑΝΤΑΛΛΑΚΤΙΚΑ TURBO SIRFRAN

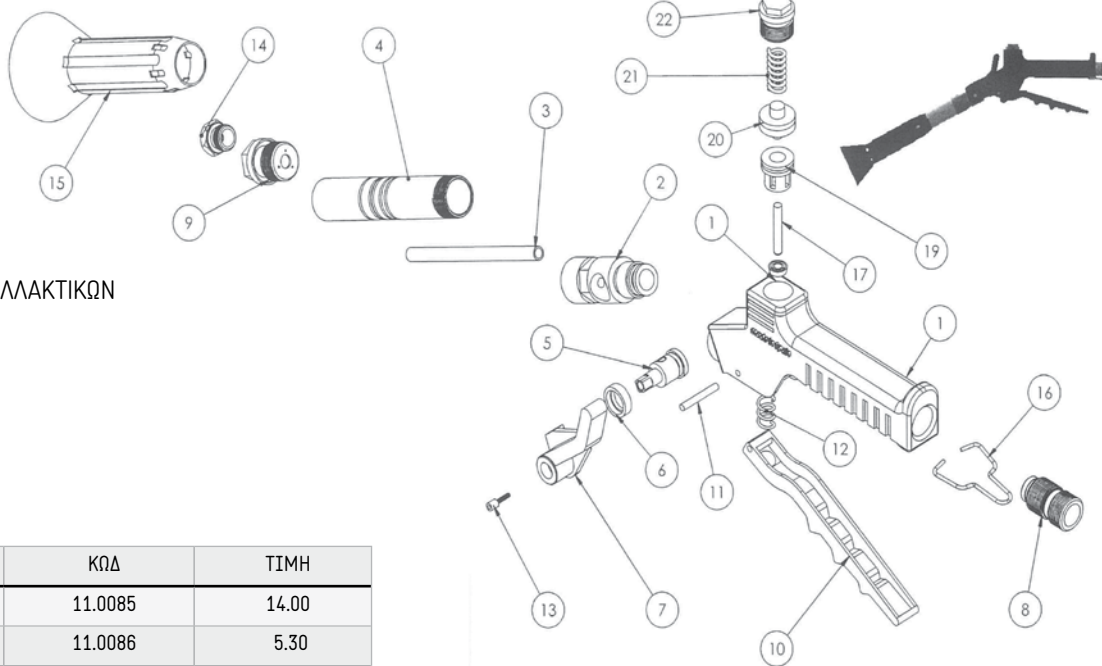

ΣΧΕΔΙΑΓΡΑΜΜΑ ΑΝΤΑΛΛΑΚΤΙΚΩΝ TURBO SIRFRAN

ΧΑΡΑΚΤΗΡΙΣΤΙΚΑ	ΚΩΔ	ΤΙΜΗ
ΧΕΡΟΥΛΗ ΝΟ 10	11.0085	14.00
ΡΥΘΜΙΣΤΗΣ ΡΟΗΣ Ν05	11.0086	5.30
ΚΙΤ ΣΤΕΓΑΝΩΣΗΣ	11.0087	9.00
ΛΑΣΤΙΧΑΚΙ ΣΤΕΓΑΝΩΣΗΣ	11.0088	4.50
ΕΛΑΤΗΡΙΟ ΣΚΑΝΔΑΛΗΣ	11.0089	0.80

ΨΕΚΑΣΤΗΡΑΣ BLUE DOT 16LT

ΧΑΡΑΚΤΗΡΙΣΤΙΚΑ	ΚΩΔ	ΤΙΜΗ
ΨΕΚΑΣΤΗΡΑΣ 16LT	12.0600	26.00

ΑΝΤΑΛΛΑΚΤΙΚΑ	ΚΩΔ	ΤΙΜΗ
ΜΠΕΚΑΚΙ ΒΡΟΧΗΣ	12.0077	1.00
ΜΠΕΚΑΚΙ ΔΙΠΛΟ	12.0080	1.00
ΜΠΕΚΑΚΙ ΣΚΟΥΠΑ	12.0081	1.00
ΕΜΒΟΛΟ	12.0620	1.80
ΜΠΕΚ ΡΥΘΜ/ΝΟ ΡΕ	12.0665	3.65
ΙΜΑΝΤΑΣ (ΣΕΤ)	17.2099	3.90
ΠΩΜΑ ΚΙΤΡΙΝΟ	12.0083	2.00
ΒΑΛΒΙΔΑ (ΔΕΚΑΡΑ) Ν010	12.0453	0.17
ΕΜΒΟΛΟ ΠΛΑΣΤ. 38ΜΜ Ν097	12.0460	1.70
ΕΜΒΟΛΟ ΠΛΑΣΤ. 43ΜΜ	12.0461	1.50
ΣΩΛΗΝΑΣ ΜΕ ΡΑΚΟΡ	12.0604	3.00
ΣΚΑΝΔΑΛΗ	12.0609	3.70
ΣΩΛΗΝΑ 66CM & ΜΠΕΚΑΚΙ	12.0618	6.00
ΔΙΣΚΟΣ ΕΛΑΣΤΙΚΟ Ν03Β	12.0458	1.98



12.0080
12.0081
12.0077
12.0620



17.2099



12.0083



12.0665



12.0609



12.0604



12.0107



12.0102



12.0065

ΨΕΚΑΣΤΗΡΑ ΠΡΟΠΙΕΣΕΩΣ BLUE DOT 5LT

ΧΑΡΑΚΤΗΡΙΣΤΙΚΑ	ΚΩΔ	ΤΙΜΗ
5LT	12.0702	18.00

ΧΑΡΑΚΤΗΡΙΣΤΙΚΑ	ΚΩΔΙΚΟΣ	ΤΙΜΗ
ΑΥΛΟΣ & ΜΠΕΚ ΡΕ	12.0605	3.60
ΒΑΛΒΙΔΑ ΕΞΑΕΡΙΣΜΟΥ	12.0612	1.80
ΕΜΒΟΛΟ	12.0610	3.90
ΕΜΠΡΟΣ ΜΕΡΟΣ ΣΚΑΝΔΑΛΗ	12.0606	2.50
ΣΚΑΝΔΑΛΗ ΠΙΣΩ ΤΜΗΜΑ	12.0617	2.50
ΣΩΛΗΝΑΣ ΚΟΜΠΛΕ & ΡΑΚΟΡ	12.0608	2.00
ΣΩΛΗΝΑΣ ΟΡΕΙΧ.	12.0078	2.00

ΨΕΚΑΣΤΗΡΑ ΠΡΟΠΙΕΣΕΩΣ BLUE DOT 8LT

ΧΑΡΑΚΤΗΡΙΣΤΙΚΑ	ΚΩΔ	ΤΙΜΗ
8LT	12.0703	20.00



12.0605



12.0612



12.0610



12.0606



12.0617

ΨΕΚΑΣΤΗΡΑΚΙ BLUE DOT 1LT



ΧΑΡΑΚΤΗΡΙΣΤΙΚΑ	ΚΩΔ	ΤΙΜΗ
1LT	12.0700	1.70

ΨΕΚΑΣΤΗΡΑΚΙ ΠΡΟΠΙΕΣΕΩΣ BLUE DOT 2LT



ΧΑΡΑΚΤΗΡΙΣΤΙΚΑ	ΚΩΔ	ΤΙΜΗ
2LT	12.0701	4.85

ΨΕΚΑΣΤΗΡΑΚΙ ΠΡΟΠΙΕΣΕΩΣ BLUE DOT 1LT



ΧΑΡΑΚΤΗΡΙΣΤΙΚΑ	ΚΩΔ	ΤΙΜΗ
1LT	12.0705	4.00

ΨΕΚΑΣΤΗΡΑΣ ΜΠΑΤΑΡΙΑΣ ΜΕ ΤΡΟΧΟΥΣ 16LT



ΧΑΡΑΚΤΗΡΙΣΤΙΚΑ	ΚΩΔ	ΤΙΜΗ
16LT	12.0006	140.00

- Επαναφορτιζόμενος ψεκαστήρας μπαταρίας -12V με δοχείο 16lt για κάθε είδους χρήση.
- Διακόπτης on/off
- Εργονομικοί ιμάντες πλάτης
- Προστατευτικό μαξιλαράκι πλάτης
- Εύκολη αντικατάσταση μπαταρίας
- Συμπαράδονται:
- 4 μπεκ
- Φορτιστής
- Οι τροχοί αφαιρούνται χωρίς εργαλεία

ΨΕΚΑΣΤΗΡΑ ΜΠΑΤΑΡΙΑΣ BLUE DOT 16LT



ΧΑΡΑΚΤΗΡΙΣΤΙΚΑ	ΚΩΔ	ΤΙΜΗ
ΨΕΚΑΣΤΗΡΑΣ 16LT	12.0706	80.00

- Χωρητικότητα 16 lt.
- Μπαταρία 12 Volt - 7 Ah.
- επαναφορτιζόμενη
- Εισαγωγή 220-240 V - 50 Hz
- Έξοδος 12 V. 2 A.
- Ψεκάζει με πίεση 0.7-0.9 Μπα.

ΧΑΡΑΚΤΗΡΙΣΤΙΚΑ	ΚΩΔ	ΤΙΜΗ
ΠΩΜΑ	12.0073	2.00
ΦΟΡΤΙΣΤΗΣ (SX-MD16E)	12.0711	15.00

ΧΑΡΑΚΤΗΡΙΣΤΙΚΑ	ΚΩΔ	ΤΙΜΗ
ΑΝΤΛΙΑ ΜΠΑΤΑΡΙΑΣ	12.0400	12.00
ΔΙΑΚΟΠΤΗΣ ON-OFF	12.0710	3.50
ΜΠΑΤΑΡΙΑ 12V	12.0071	25.00
ΠΩΜΑ	12.0070	2.00
ΦΙΛΤΡΟ ΣΙΤΑ	12.0749	2.50
ΦΟΡΤΙΣΤΗΣ	12.0072	12.50
Χ.Τ./Μ.Τ. ΛΩΡΙΔΑ	12.0401	3.50



12.0400



12.0710



12.0401

ΨΕΚΑΣΤΗΡΑ STAR 5LT ΠΡΟΠΙΕΣΕΩΣ



ΧΑΡΑΚΤΗΡΙΣΤΙΚΑ	ΚΩΔ	ΤΙΜΗ
ΨΕΚΑΣΤΗΡΑΣ 5LT	12.0029	32.00

ΨΕΚΑΣΤΗΡΑ STAR 10LT ΠΡΟΠΙΕΣΕΩΣ



ΧΑΡΑΚΤΗΡΙΣΤΙΚΑ	ΚΩΔ	ΤΙΜΗ
ΨΕΚΑΣΤΗΡΑΣ10LT	12.0024	38.00

ΕΡΟΣΑ 2000 ΠΡΟΠΙΕΣΕΩΣ



ΧΑΡΑΚΤΗΡΙΣΤΙΚΑ	ΚΩΔ	ΤΙΜΗ
ΨΕΚΑΣΤΗΡΑΣ 2LT	12.0022	12.00

ΨΕΚΑΣΤΗΡΑΚΙ 1LT



ΧΑΡΑΚΤΗΡΙΣΤΙΚΑ	ΚΩΔ	ΤΙΜΗ
ΨΕΚΑΣΤΗΡΑΣ1LT	12.0021	2.50

ΨΕΚΑΣΤΗΡΑΚΙ 2LT



ΧΑΡΑΚΤΗΡΙΣΤΙΚΑ	ΚΩΔ	ΤΙΜΗ
2LT BELLOTA	12.0056	10.00

ΨΕΚΑΣΤΗΡΑΣ BELLOTA 16LT



ΧΑΡΑΚΤΗΡΙΣΤΙΚΑ	ΚΩΔ	ΤΙΜΗ
ΨΕΚΑΣΤΗΡΑΣ 16LT	12.0053	49.00

ΜΠΕΚ ΨΕΚΑΣΤΗΡΩΝ ΜΕΤΑΛΛΙΚΟ



ΧΑΡ/ΚΑ	ΚΩΔ	ΤΙΜΗ
ΜΕ ΠΛ. ΣΚΑΝΔΑΛΗ	12.0050	6.50
60CM	12.0051	10.00
100CM	12.0054	23.00

ΥΔΡΟΝΕΤΕΣ



ΧΑΡΑΚΤΗΡΙΣΤΙΚΑ	ΚΩΔ	ΤΙΜΗ
ΥΔΡΟΝΕΤΑ	12.0201	18.00

ΜΠΕΚΑΚΙΑ ΨΕΚΑΣΤΗΡΩΝ



ΧΑΡΑΚΤΗΡΙΣΤΙΚΑ	ΚΩΔ	ΤΙΜΗ
ΜΠΕΚ ΜΙΚΡΟ	12.0100	3.50
ΜΠΕΚ ΜΕΓΑΛΟ	12.0101	5.90

ΜΠΕΚΑΚΙΑ ΨΕΚΑΣΤΗΡΩΝ



ΧΑΡΑΚΤΗΡΙΣΤΙΚΑ	ΚΩΔ	ΤΙΜΗ
ΜΠΕΚ ΣΚΟΥΠΑ	12.0102	3.70

ΜΑΣΚΑ ΜΙΣΟΥ ΠΡΟΣΩΠΟΥ ΜΟΝΗ 761 CLIMAX

ΠΕΡΙΛΑΜΒΑΝΕΙ ΤΟ ΦΙΛΤΡΟ

ΦΙΛΤΡΟ Α1: για οργανκούς ατμούς & διαλυτικά



ΧΑΡΑΚΤΗΡΙΣΤΙΚΑ	ΚΩΔ	ΤΙΜΗ
ΜΑΣΚΑ Α1	16.0064	19.00
ΦΙΛΤΡΟ ΜΟΝΗΣ Α1	16.0065	8.00

ΜΑΣΚΑ ΜΙΣΟΥ ΠΡΟΣΩΠΟΥ ΔΙΠΛΗ 756 CLIMAX

ΠΕΡΙΛΑΜΒΑΝΕΙ ΤΑ ΦΙΛΤΡΑ



ΧΑΡΑΚΤΗΡΙΣΤΙΚΑ	ΚΩΔ	ΤΙΜΗ
ΜΑΣΚΑ	16.0077	23.00
ΔΙΠΛΗΣ Α1	16.0059	8.00

ΜΑΣΚΑ FFP2



ΧΑΡΑΚΤΗΡΙΣΤΙΚΑ	ΚΩΔ	ΤΙΜΗ
KN95	16.0063	-

ΜΑΣΚΑ ΟΛΟΚΛΗΡΟΥ ΠΡΟΣΩΠΟΥ ΜΟΝΗ 731 CLIMAX



ΦΙΛΤΡΟ Α2-B2-P3: για οργανικά, ανόργανα αέρια & ατμούς, διαλυτικά, αέρια οξέων, ολογόνα, SO2, NH2, τοξικές σκόνες, κοινό κ.λπ.

ΧΑΡΑΚΤΗΡΙΣΤΙΚΑ	ΚΩΔ	ΤΙΜΗ
ΜΑΣΚΑ	16.0066	72.00
ΦΙΛΤΡΟ Α2-P3	16.0075	29.00
ΦΙΛΤΡΟ Α2-B2-P3	-	-

ΜΑΣΚΑ ΟΛΟΚΛΗΡΟΥ ΠΡΟΣΩΠΟΥ ΔΙΠΛΗ 732 CLIMAX



ΧΑΡΑΚΤΗΡΙΣΤΙΚΑ	ΚΩΔ	ΤΙΜΗ
ΜΑΣΚΑ	16.0058	70.00
ΦΙΛΤΡΟ Α1	16.0074	11.70
ΦΙΛΤΡΟ ΧΗΜΙΚΩΝ	16.0079	13.00

ΜΑΣΚΑ ΜΙΑΣ ΧΡΗΣΗΣ



Προστασία από απλή σκόνη

ΧΑΡΑΚΤΗΡΙΣΤΙΚΑ	ΚΩΔ	ΤΙΜΗ
ΜΑΣΚΑ ΜΙΑΣ ΧΡΗΣΗΣ	16.0060	-

ΜΑΣΚΑ ΜΙΑΣ ΧΡΗΣΗΣ ΜΕ ΒΑΛΒΙΔΑ ΕΚΠΝΟΗΣ



Προστασία από λεπτές μη τοξικές σκόνες, & aerosol's μέχρι 4.5χοελ

ΧΑΡΑΚΤΗΡΙΣΤΙΚΑ	ΚΩΔ	ΤΙΜΗ
ΜΑΣΚΑ ΜΕ ΒΑΛΒΙΔΑ	16.0063	-

ΜΑΣΚΑ ΕΝΕΡΓΟΥ ΑΝΘΡΑΚΑ



Προστασία από λεπτές τοξικές σκόνες & aerosol's μέχρι 12.5χοελ. Κατάλληλη για χρήση σε οργανικά αέρια & δυσάρεστες οσμές

ΧΑΡΑΚΤΗΡΙΣΤΙΚΑ	ΚΩΔ	ΤΙΜΗ
ΜΑΣΚΑ ΕΝΕΡΓΟΥ ΑΝΘΡΑΚΑ	16.0062	-

ΜΑΣΚΑ ΕΝΕΡΓΟΥ ΑΝΘΡΑΚΑ ΜΕ ΒΑΛΒΙΔΑ ΕΚΠΝΟΗΣ



Προστασία από λεπτές τοξικές σκόνες & aerosol's μέχρι 12.5χοελ. Κατάλληλη για χρήση σε οργανικά αέρια & δυσάρεστες οσμές

ΧΑΡΑΚΤΗΡΙΣΤΙΚΑ	ΚΩΔ	ΤΙΜΗ
ΜΑΣΚΑ ΜΕ ΒΑΛΒΙΔΑ	16.0061	-

ΦΟΡΜΑ ΟΛΟΣΩΜΗ ΚΙΤΡΙΝΗ



ΜΕΓΕΘΟΣ: L - XL - XXL



ΧΑΡΑΚΤΗΡΙΣΤΙΚΑ	ΚΩΔ	ΤΙΜΗ
ΧΗΜΙΚΗΣ ΠΡΟΣΤΑΣΙΑΣ	16.0214	20.00

ΦΟΡΜΑ ΟΛΟΣΩΜΗ ΛΕΥΚΗ



ΜΕΓΕΘΟΣ: L - XL - XXL



ΧΑΡΑΚΤΗΡΙΣΤΙΚΑ	ΚΩΔ	ΤΙΜΗ
ΧΗΜΙΚΗΣ ΠΡΟΣΤΑΣΙΑΣ	16.0222	-

ΦΟΡΜΑ ΟΛΟΣΩΜΗ ΛΕΥΚΗ

ΜΕΓΕΘΟΣ: L - XL - XXL
ΚΑΙ ΓΙΑ ΧΩΡΟΥΣ ΤΡΟΦΙΜΩΝ



ΧΑΡΑΚΤΗΡΙΣΤΙΚΑ	ΚΩΔ	ΤΙΜΗ
ΠΡΟΣΤΑΣΙΑΣ ΣΚΟΝΗΣ	16.0213	-

ΦΟΡΜΑ ΨΕΚΑΣΜΟΥ 3Μ 4515 ΛΕΥΚΗ



ΧΑΡΑΚΤΗΡΙΣΤΙΚΑ:

Εξαιρετική απόδοση φιλτραρίσματος έναντι λεπτών σωματιδίων και υγρών χημικών (πιτσιλισματα) (Τύπος 5/6)

Λευκό χρώμα

ΚΑΤΑΛΛΗΛΗ ΓΙΑ ΕΦΑΡΜΟΓΕΣ ΟΠΩΣ:

- Επιθεώρηση αμιάντου
- Προετοιμασία χώρου, μόνωση
- Παραγωγή τοιμέντου
- Λείανση και στίλβωση
- Μη υψηλών απαιτήσεων Βιομηχανικός καθαρισμός
- Συντήρηση μηχανημάτων



ΧΑΡΑΚΤΗΡΙΣΤΙΚΑ	ΚΩΔ	ΤΙΜΗ
ΦΟΡΜΑ ΨΕΚΑΣΜΟΥ 4515	31.0001	9.00

ΦΟΡΜΑ ΠΡΟΣΤΑΣΙΑΣ 3Μ 4510



ΧΑΡΑΚΤΗΡΙΣΤΙΚΑ:

Εξαιρετική μόνωση έναντι στερεών σωματιδίων και σε πιτσιλιές υγρών χημικών υψηλού κινδύνου(CE 5/6)

- Μικροπορώδες υλικό σε λαμιναρισμένα φύλλα
- Φερμουάρ διπλής κατεύθυνσης με επικάλυψη πατιλέτας για επιπλέον προστασία.
- Ελαστικό στις μανσέτες, στη μέση και στους αστραγάλους για μεγαλύτερη άνεση και ελευθερία κινήσεων.
- Υλικό που χνουδιάζει πολύ δύσκολα
- Αντιστατική επεξεργασία



ΧΑΡΑΚΤΗΡΙΣΤΙΚΑ	ΚΩΔ	ΤΙΜΗ
ΦΟΡΜΑ ΠΡΟΣΤΑΣΙΑΣ 4510	31.0015	13.00

ΦΟΡΜΑ ΠΡΟΣΤΑΣΙΑΣ 3Μ 4540



ΧΑΡΑΚΤΗΡΙΣΤΙΚΑ:

Το μπλε πόνελ στην πίσω πλευρά είναι κατασκευασμένο από 5 στρώματα spunbond και meltblown πολυπροπυλενίου, επιτρέποντας να αναπνέει, ενώ ταυτόχρονα διατηρεί το επίπεδο προστασίας Τύπος 5/6.

- Εξαιρετική προστασία έναντι επικίνδυνων σωματιδίων (και ραδιοεργών) και υγρών χημικών (πιτσιλιές)



ΧΑΡΑΚΤΗΡΙΣΤΙΚΑ	ΚΩΔ	ΤΙΜΗ
ΦΟΡΜΑ ΠΡΟΣΤΑΣΙΑΣ 4540	31.0013	17.00

ΦΟΡΜΑ ΨΕΚΑΣΜΟΥ 3Μ 4570



ΧΑΡΑΚΤΗΡΙΣΤΙΚΑ:

Ιδανική για χημικές ουσίες και επιπλέον προστασία από μεταδοτικές ασθένειες

ΧΡΩΜΑ: ΛΕΥΚΗ ΜΕ ΚΟΚΚΙΝΕΣ ΡΑΦΕΣ

ΚΑΤΑΛΛΗΛΗ ΓΙΑ ΕΦΑΡΜΟΓΕΣ ΟΠΩΣ:

- Επιθεώρηση αμιάντου
- Προετοιμασία χώρου, μόνωση
- Παραγωγή τοιμέντου
- Λείανση και στίλβωση
- Βιομηχανικός καθαρισμός και συντήρηση
- Βαφή και επίστρωση ρητίνες
- Φαρμακευτική διεργασία
- Ψεκασμός φυτοφαρμάκων
- Χώροι αποστείρωσης
- Χειρισμός τοξικής σκόνης



ΧΑΡΑΚΤΗΡΙΣΤΙΚΑ	ΚΩΔ	ΤΙΜΗ
ΦΟΡΜΑ ΨΕΚΑΣΜΟΥ 4565	31.0011	-

ΦΟΡΜΑ ΠΡΟΣΤΑΣΙΑΣ 3Μ 4570



ΧΑΡΑΚΤΗΡΙΣΤΙΚΑ:

- Εξαιρετική μόνωση έναντι αεροζόλ και προστασία από υγρά «ακληρά»
- χημικό αντιδραστήριο (CE Type 3/4)
- Προστασία από βιολογικούς και μολυντικούς παράγοντες
- Διπλό σύστημα ασφάλισης στο μπροστινό μέρος με εσωτερικές - αντίθετες πατιλέτες για μέγιστη στεγανότητα.
- Φερμουάρ με μεγάλο πιόσιμο για ευκολία στη χρήση.
- Ελαστικές μανσέτες με θηλιά στον αντίχειρα για ασφαλή εφαρμογή
- Ελαστικό στη μέση και στους αστραγάλους για αυξημένη άνεση και - ελευθερία σε κάθε κίνηση.

ΧΑΡΑΚΤΗΡΙΣΤΙΚΑ	ΚΩΔ	ΤΙΜΗ
ΦΟΡΜΑ ΠΡΟΣΤΑΣΙΑΣ 4570	31.0014	58.00



EN 14605

(Τύπος 3) EN-14605:2005
Ολόσωμες φόρμες με προστασία από ισχυρούς ψεκασμούς υγρών. Η δοκιμή αυτή περιλαμβάνει την έκθεση του συνόλου της φόρμας σε μια σειρά από σύντομους ψεκασμούς νερού, που στοχεύουν σε διάφορα στοχευμένα μέρη του κοστούμι. Αυτό το κοστούμι προστατεύει από ισχυρούς ψεκασμούς υγρών χημικών.



EN 14605

(Τύπος 4) EN-14605:2005
Ολόσωμες φόρμες με προστασία από ψεκασμό χημικών υγρών. Η δοκιμή περιλαμβάνει την έκθεση του συνόλου της φόρμας σε ένα έντονο ψεκασμό υγρού με βάση το νερό. Αυτό το κοστούμι προστατεύει έναντι του κορεσμού των χημικών υγρών.



EN 13982-1

(Τύπος 5) EN-13982:2004
Ολόσωμες φόρμες με προστασία από στερεά σωματίδια. Αυτό καθορίζει τις ελάχιστες απαιτήσεις για την προστατευτική ενδυμασία από χημικά, ανθεκτική στη διείσδυση από αέρα παραχθέντων στερεών σωματιδίων, προστατεύει από την επικίνδυνη σκόνη και το ξηρό μώρι.



EN 13034

(Τύπος 6) EN-13034:2005
Ολόσωμες φόρμες με την ελάχιστη προστασία από χημικά. Κοστούμι μείωσης του σπρέι (Τύπος 6) και είδη μερικής προστασίας σώματος (PB6). Αυτό καθορίζει τις ελάχιστες απαιτήσεις για την προστατευτική ενδυμασία από χημικά και παρέχει περιορισμένη προστασία έναντι χημικών υγρών. Αυτό το πρότυπο τεστ αφορά στα χημικά υγρά (τύπος 6 και Τύπος PB [6]) σπρέι και πιτσιλιές που δεν είναι κατευθυντικά ή εναποτιθέμενα πάνω σε ένα κοστούμι, αλλά μπορεί να υπάρχει μια λεπτή ομίχλη από σταγονίδια στην ατμόσφαιρα.



EN 1149

EN-1149-5:2008
Ηλεκτροστατικές απαιτήσεις - επιφανειακή αντίσταση. Αυτό δοκιμάζει την απομάκρυνση των ηλεκτροστατικών φορτίων για να αποφεύγονται σπινθήρες που θα μπορούσαν να προκαλέσουν φωτιά/ κίνδυνο για τον χρήστη.



EN 14126

EN-14126:2003
Αυτό καθορίζει τις απαιτήσεις για περιορισμένη χρήση προστατευτικού ματιομού που παρέχουν προστασία από μολυσματικούς παράγοντες.



EN 1073-2

EN-1073-2:2002
Προστατευτική ενδυμασία έναντι ραδιοεργού μόλυνσης. Απαιτήσεις για μη αεριζόμενη προστατευτική ενδυμασία έναντι μόλυνσης από ραδιοεργά σωματίδια.



CHEMICAL PROTECTION

CHEMICAL PROTECTION
Δείχνει τη συμμόρφωση με τις ευρωπαϊκές προδιαγραφές για την προστατευτική ενδυμασία από χημικά.

ΕΙΔΗ ΠΡΟΣΤΑΣΙΑΣ ΕΡΓΑΖΟΜΕΝΩΝ | ΜΑΣΚΕΣ 3M

ΜΑΣΚΑ 3M C101 ΜΙΑΣ ΧΡΗΣΗΣ



Προστασία από σωματίδια, ελαιοδιαλυτά και υδατοδιαλυτά σταγονίδια. Μέγιστο επίπεδο χρήσης: 4xΕΟΕ

ΧΑΡΑΚΤΗΡΙΣΤΙΚΑ	ΚΩΔ	ΤΙΜΗ
C101 ΜΙΑΣ ΧΡΗΣΗΣ	31.0009	-

ΜΑΣΚΑ 3M C111 ΜΙΑΣ ΧΡΗΣΗΣ ΜΕ ΒΑΛΒΙΔΑ



Προστασία από σωματίδια, ελαιοδιαλυτά και υδατοδιαλυτά σταγονίδια. Μέγιστο επίπεδο χρήσης: 4xΕΟΕ

ΧΑΡΑΚΤΗΡΙΣΤΙΚΑ	ΚΩΔ	ΤΙΜΗ
C111 ΜΕ ΒΑΛ.	31.0010	1.50

ΜΑΣΚΑ ΜΙΣΟΥ ΠΡΟΣΩΠΟΥ 3M ΣΕΙΡΑ 6000

6100 - SMALL 6200 - MEDIUM 6300 - LARGE
ΔΕΝ ΣΥΜΠΕΡΙΛΑΜΒΑΝΟΝΤΑΙ ΤΑ ΦΙΛΤΡΑ



- Μάσκα δύο φίλτρων για μικρότερη αντίσταση εισπνοής, καλύτερη ισορροπία και ορατότητα
- Μάσκα από ελαφρύ, μαλακό ελαστομερές υλικό
- Σύστημα μιάντων κεφαλής και αυχένα με εύκολο κούμπωμα
- Σύστημα μπαγιονέτ για γρήγορη και σίγουρη αλλαγή φίλτρων, υδατοδιαλυτά σταγονίδια. Μέγιστο επίπεδο χρήσης: 4xΕΟΕ

ΧΑΡΑΚΤΗΡΙΣΤΙΚΑ	ΚΩΔ	ΤΙΜΗ
6000 ΜΙΣΟΥ ΠΡΟΣΩΠΟΥ	31.0003	37.00

ΜΑΣΚΑ 3M 8812



ΧΑΡΑΚΤΗΡΙΣΤΙΚΑ	ΚΩΔ	ΤΙΜΗ
ΜΑΣΚΑ 8812	31.0023	3.00

ΜΑΣΚΑ 3M 9914 ΑΝΘΡΑΚΑ ΜΕ ΒΑΛΒΙΔΑ



- Κυπελλοειδείς μάσκες σωματιδίων, ατμών, οργανικών ατμών.
- Επίπεδο προστασίας: 4xΕΟΕ για σωματίδια, κάτω από ΕΟΕ για ατμούς
- Προστασία από: λεπτά σωματίδια, υδατοδιαλυτά και ελαιοδιαλυτά σταγονίδια και οργανικούς ατμούς.
- Η έκδοση 3M 9914 διαθέτει βαλβίδα εκπνοής για απομάκρυνση της
- Θερμότητας και της υγρασίας από το εσωτερικό της μάσκας.

ΧΑΡΑΚΤΗΡΙΣΤΙΚΑ	ΚΩΔ	ΤΙΜΗ
9914 ΑΝΘΡΑΚΑ ΜΕ ΒΑΛ.	31.0007	8.00

ΜΑΣΚΑ ΟΛΟΚΛΗΡΟΥ ΠΡΟΣΩΠΟΥ 3M ΣΕΙΡΑ 6000

ΔΕΝ ΣΥΜΠΕΡΙΛΑΜΒΑΝΟΝΤΑΙ ΤΑ ΦΙΛΤΡΑ



- Μάσκα ολοκλήρου προσώπου με ευρύ οπτικό πεδίο
- Πολυκαρβονικός διαφανής φακός αντιχαρακτικός, αντιθαμπτικός
- Σύστημα δύο φίλτρων για καλύτερη ισορροπία, μικρότερη αντίσταση εισπνοής και καλύτερη άνεση.
- Βαλβίδα εκπνοής για απομάκρυνση της υγρασίας και της θερμότητας από το εσωτερικό μέρος της μάσκας.
- Σύστημα μπαγιονέτ για γρήγορη, απλή και σίγουρη αλλαγή φίλτρων
- Σύστημα μιάντων κεφαλής με εύκολο και ασφαλές κούμπωμα
- Οικονομικά ανταλλακτικά για μεγαλύτερη διάρκεια ζωής της μάσκας
- Σύστημα μπαγιονέτ για γρήγορη και σίγουρη αλλαγή φίλτρων, υδατοδιαλυτά σταγονίδια. Μέγιστο επίπεδο χρήσης: 4xΕΟΕ

ΧΑΡΑΚΤΗΡΙΣΤΙΚΑ	ΚΩΔ	ΤΙΜΗ
6000 ΟΛ. ΠΡΟΣΩΠΟΥ	31.0002	220.00

ΦΙΛΤΡΟ 3M 6051



Οργανικοί ατμοί (σ. ζ. > 65 οC)

ΧΑΡΑΚΤΗΡΙΣΤΙΚΑ	ΚΩΔ	ΤΙΜΗ
ΦΙΛΤΡΟ 6051	31.0004	12.00

ΦΙΛΤΡΟ 3M 6057



Οργανικοί ατμοί, ανόργανα και όξινα αέρια

ΧΑΡΑΚΤΗΡΙΣΤΙΚΑ	ΚΩΔ	ΤΙΜΗ
ΦΙΛΤΡΟ 6057	31.0020	12.00

ΦΙΛΤΡΟ 3M 6059



Οργανικοί ατμοί, ανόργανα και όξινα αέρια, αμμωνία και παράγωγά της

ΧΑΡΑΚΤΗΡΙΣΤΙΚΑ	ΚΩΔ	ΤΙΜΗ
ΦΙΛΤΡΟ 6059	31.0021	17.00

ΠΡΟΦΙΛΤΡΟ PREFILTER 3M 5911



Προστασία από σωματίδια και σταγονίδια

ΧΑΡΑΚΤΗΡΙΣΤΙΚΑ	ΚΩΔ	ΤΙΜΗ
ΠΡΟΦΙΛΤΡΟ 5911	31.0006	3.00

ΚΑΛΥΜΜΑ COVER 3M 501



ΧΑΡΑΚΤΗΡΙΣΤΙΚΑ	ΚΩΔ	ΤΙΜΗ
ΚΑΛΥΜΜΑ	31.0005	3.90

ΑΝΤΑΛΛΑΚΤΙΚΑ ΓΙΑ ΜΑΣΚΕΣ 3M ΣΕΙΡΑΣ 6000



ΚΩΔ. : -	ΑΝΤΑΛΛΑΚΤΙΚΗ ΜΕΜΒΡΑΝΗ 3M 6885 ΓΙΑ ΜΑΣΚΑ 3M 6800	ΤΙΜΗ : -
ΚΩΔ. : 31.0120	ΕΣΩΤΕΡΙΚΟ ΚΑΛΥΜΜΑ ΜΥΤΗΣ 3M 6894 ΓΙΑ ΜΑΣΚΑ 3M 6800	ΤΙΜΗ : 45.00
ΚΩΔ. : 31.0124	ΛΩΡΙΔΑ ΣΥΓΚΡΑΤΗΣΗΣ 3M 6897 ΓΙΑ ΜΑΣΚΑ 3M 6800	ΤΙΜΗ : 50.00
ΚΩΔ. : 31.0121	ΒΑΛΒΙΔΑ ΕΙΣΠΝΟΗΣ 3M 6893 ΓΙΑ ΜΑΣΚΕΣ 3M 6800 ΚΑΙ 3M 6200	ΤΙΜΗ : 3.90
ΚΩΔ. : 31.0123	ΒΑΛΒΙΔΑ ΕΚΠΝΟΗΣ 3M 6889 ΓΙΑ ΜΑΣΚΕΣ 3M 6800 ΚΑΙ 3M 6200	ΤΙΜΗ : 11.50
ΚΩΔ. : 31.0126	ΔΑΚΤΥΛΙΟΙ ΦΙΛΤΡΩΝ 3M 6895 ΓΙΑ ΜΑΣΚΕΣ 3M 6800 ΚΑΙ 3M 6200	ΤΙΜΗ : 2.00
ΚΩΔ. :	ΠΟΛΥΚΑΡΒΟΝΙΚΟ ΓΥΑΛΙ 3M 6898 ΓΙΑ ΜΑΣΚΑ 3M 6800	ΤΙΜΗ : -

ΓΥΑΛΙ 3M 2890 ΠΟΛΥΚΑΡΒΟΝΙΚΟ



- 3M 2890: Αντιθραμπωτικός φακός αντιχαρακτικός πολυκαρβονικός φακός για μεγαλύτερη διάρκεια χρήσης.
- Εύκολα ρυθμιζόμενος ελαστικός ιμάντας για άνετο φόρεμα.
- Καλή εφαρμογή με μάσκες μισού προσώπου της 3M
- Σφραγισμένο πλαίσιο για προστασία από σωματίδια και αέρια.
- Βαλβίδες εξαερισμού για βελτιωμένη κυκλοφορία αέρα, άνεση και μείωση του θραμπώματος ειδικά σε ζεστά περιβάλλοντα με αυξημένη υγρασία.

ΧΑΡΑΚΤΗΡΙΣΤΙΚΑ	ΚΩΔ	ΤΙΜΗ
ΠΟΛΥΚΑΡΒΟΝΙΚΟ 2890	31.0102	-

ΓΥΑΛΙ 3M 2890A ΠΟΛΥΚΑΡΒΟΝΙΚΟ



- 3M 2890A: Αντιθραμπωτικός φακός από ακετάλ για επιπλέον άνεση και ανθεκτικότητα έναντι διάβρωσης από χημικά.
- Εύκολα ρυθμιζόμενος ελαστικός ιμάντας για άνετο φόρεμα.
- Καλή εφαρμογή με μάσκες μισού προσώπου της 3M
- Σφραγισμένο πλαίσιο για προστασία από σωματίδια και αέρια.
- Βαλβίδες εξαερισμού για βελτιωμένη κυκλοφορία αέρα, άνεση και μείωση του θραμπώματος ειδικά σε ζεστά περιβάλλοντα με αυξημένη υγρασία.

ΧΑΡΑΚΤΗΡΙΣΤΙΚΑ	ΚΩΔ	ΤΙΜΗ
ΠΟΛΥΚΑΡΒΟΝΙΚΟ 2890A	-	-

ΓΥΑΛΙ 3M 2722 ΚΙΤΡΙΝΑ



- Εξαιρετική αντοχή στην κρούση. Οπτική κλάση 1 υψηλής διαύγειας.
- Αντιχαρακτικά για μεγαλύτερη αντοχή και βελτιωμένη όραση.
- Αντιθραμπωτικά, μείωση του θραμπώματος των φακών, ειδικά κατά τη διάρκεια εργασίας ή κατά τη χρήση μασκών ημίσεως προσώπου.
- Εξαιρετικά ελαφρύ και άνετα.
- Σπορ σχεδίαση. Λεπτή γέφυρα μύτης και επίπεδοι βροχιόνες για καλύτερη εφαρμογή. Ιδανικά για χρήση με μάσκες 3M σειρές 9300.
- 3M 2720: προστασία από UV με καλή αναγνώριση χρωμάτων

ΧΑΡΑΚΤΗΡΙΣΤΙΚΑ	ΚΩΔ	ΤΙΜΗ
3M ΔΙΑΦΑΝΗ 2720	31.0125	-

ΓΥΑΛΙ ΚΛΕΙΣΤΟΥ ΤΥΠΟΥ 3M 4700



- Συμπαγή και ελαφριά γυαλιά κλειστού τύπου, πολυκαρβονικός φακός προσφέρει υψηλή προστασία από εκπινασσόμενα σωματίδια.
- Ανθεκτικό πλαίσιο από PVC, με τρύπες εξαερισμού.
- Ελαστικός ρυθμιζόμενος ιμάντας για εξαιρετική εφαρμογή.
- Πιστοποιημένο σύμφωνα με EN166.1B

ΧΑΡΑΚΤΗΡΙΣΤΙΚΑ	ΚΩΔ	ΤΙΜΗ
ΓΥΑΛΙΑ ΚΛΕΙΣΤΟΥ ΤΥΠΟΥ	31.0103	-

ΓΥΑΛΙ ΜΕ ΠΤΥΣΣΟΜΕΝΟΥΣ ΒΡΑΧΙΟΝΕΣ DELTA PLUS



ΧΑΡΑΚΤΗΡΙΣΤΙΚΑ	ΚΩΔ	ΤΙΜΗ
ΠΤΥΣ. ΒΡΑΧΙΟΝΕΣ	16.0047	3.90

ΓΥΑΛΙ BRAVA



*ΑΝΘΕΚΤΙΚΟ ΣΤΑ ΧΤΥΠΗΜΑΤΑ.

ΧΑΡΑΚΤΗΡΙΣΤΙΚΑ	ΚΩΔ	ΤΙΜΗ
ΔΙΑΦΑΝΑ	16.0558	4.00

ΓΥΑΛΙ ΜΕ ΠΤΥΣΣΟΜΕΝΟΥΣ ΒΡΑΧΙΟΝΕΣ INTER



ΧΑΡΑΚΤΗΡΙΣΤΙΚΑ	ΚΩΔ	ΤΙΜΗ
INTER	16.0043	2.50

ΓΥΑΛΙΑ GALERAS



* Γυαλιά-μάσκα πολυανθρακικά. Αερισμός έμμεσος. Σκελετός ελαφρύς από PVC και νάυλον. Πανοραμική οθόνη. αντι-ανακλαστική. Προσαρμόζεται σε γυαλιά όρασης και σε ημι-μάσκες αναπνευστικές βραχείας χρήσης. Φορδιά ελαστική μπόντα.

ΧΑΡΑΚΤΗΡΙΣΤΙΚΑ	ΚΩΔ	ΤΙΜΗ
ΓΥΑΛΙΑ GALERAS	16.0559	8.20

ΓΥΑΛΙΑ VULCANO



ΧΑΡΑΚΤΗΡΙΣΤΙΚΑ	ΚΩΔ	ΤΙΜΗ
ΓΥΑΛΙΑ	16.0045	8.50

ΓΥΑΛΙΑ ΜΕΙΑ



ΧΑΡΑΚΤΗΡΙΣΤΙΚΑ	ΚΩΔ	ΤΙΜΗ
ΓΥΑΛΙΑ ΚΙΤΡΙΝΑ	16.0048	5.10

ΓΥΑΛΙ ΚΟΚΚΑΛΙΝΟ ΡΙΤΟΝ



ΧΑΡΑΚΤΗΡΙΣΤΙΚΑ	ΚΩΔ	ΤΙΜΗ
ΚΟΚΚΑΛΙΝΑ ΛΕΥΚΑ	16.0041	2.20

ΓΥΑΛΙΑ ΜΕΙΑ



ΧΑΡΑΚΤΗΡΙΣΤΙΚΑ	ΚΩΔ	ΤΙΜΗ
ΓΥΑΛΙΑ ΔΙΑΦΑΝΑ	16.0048	5.10

ΩΤΟΑΣΠΙΔΕΣ



ΧΑΡΑΚΤΗΡΙΣΤΙΚΑ	ΚΩΔ	ΤΙΜΗ
ΩΤΟΑΣΠΙΔΕΣ	16.0306	6.50

ΓΥΑΛΙ ΜΙΛΟ CLEAR



ΧΑΡΑΚΤΗΡΙΣΤΙΚΑ	ΚΩΔ	ΤΙΜΗ
ΜΙΛΟ	16.0025	4.90

ΠΡΟΣΤΑΤΕΥΤΙΚΟ ΤΡΟΧΟΥ



ΧΑΡΑΚΤΗΡΙΣΤΙΚΑ	ΚΩΔ	ΤΙΜΗ
ΠΡΟΣΤΑΤΕΥΤΙΚΟ ΤΡΟΧΟΥ	16.0095	-

ΠΡΟΣΤΑΤΕΥΤΙΚΟ ΣΙΤΑΣ



ΧΑΡΑΚΤΗΡΙΣΤΙΚΑ	ΚΩΔ	ΤΙΜΗ
ΠΡΟΣΤΑΤΕΥΤΙΚΟ ΣΙΤΑΣ	16.0096	5.50

ΓΑΝΤΙΑ ΜΙΑΣ ΧΡΗΣΗΣ ΝΙΤΡΙΛΙΟΥ ΠΟΡΤΟΚΑΛΙ



* Γάντια νιτριλίου χωρίς πούδρα & χρώματος πορτοκαλί. Κατασκευασμένα από 100% νιτρίλιο (χωρίς latex) & αμφιδέξια. Το βάρος τους είναι 9gr.

* Τεμάκια συσκευασίας:
M - L 100 τεμάκια
XL - XXL 90 τεμάκια

ΧΑΡΑΚΤΗΡΙΣΤΙΚΑ	ΚΩΔ	ΤΙΜΗ
ΠΟΡΤΟΚΑΛΙ	16.0199	13.20

ΓΑΝΤΙΑ ΜΙΑΣ ΧΡΗΣΗΣ ΝΙΤΡΙΛΙΟΥ ΜΑΥΡΑ



* Διακρίνονται γιατί είναι κατασκευασμένα από νιτρίλιο υψηλής ποιότητας, που προσφέρει απaráμιλλη ελαστικότητα αντοχή και υψηλή ευαισθησία στην αφή.

* ΜΕΓΕΘΟΣ: S - M - L - XL
100 τεμάκια

ΧΑΡΑΚΤΗΡΙΣΤΙΚΑ	ΚΩΔ	ΤΙΜΗ
ΜΑΥΡΑ	16.0099	9.20

ΓΑΝΤΙΑ ΒΙΟΜΗΧΑΝΙΚΑ ΑΠΟ LATEX



ΜΕΓΕΘΟΣ: XL

ΧΑΡΑΚΤΗΡΙΣΤΙΚΑ	ΚΩΔ	ΤΙΜΗ
80GR	16.0028	1.50
110GR	16.0146	3.30

ΓΑΝΤΙΑ ΚΟΥΖΙΝΑΣ



Συνθετικό latex 60gr ΜΕΓΕΘΟΣ:
S - M - L - XL

ΧΑΡΑΚΤΗΡΙΣΤΙΚΑ	ΚΩΔ	ΤΙΜΗ
ΓΑΝΤΙΑ ΚΟΥΖΙΝΑΣ	16.0098	1.30

ΓΑΝΤΙΑ ΠΕΤΡΕΛΑΙΟΥ PVC



ΜΕΓΕΘΟΣ: 10
Γάντια PVC ειδικά για χρήση με πετρελαιοειδή

ΧΑΡΑΚΤΗΡΙΣΤΙΚΑ	ΚΩΔ	ΤΙΜΗ
27CM	16.0021	3.60
35 CM	16.0019	4.20

ΓΑΝΤΙΑ ΠΑΝΙΝΑ ΑΝΔΡΙΚΑ



* ΜΕΓΕΘΟΣ: 10-10.5

ΧΑΡΑΚΤΗΡΙΣΤΙΚΑ	ΚΩΔ	ΤΙΜΗ
ΜΕ ΚΟΚΚΟΥΣ PVC	16.0005	1.50

ΓΑΝΤΙΑ ΔΕΡΜΑΤΙΝΑ ΗΛΕΚΤΡΟΣΥΓΚΟΛΛΗΤΩΝ



* ΜΕΓΕΘΟΣ: 10-10.5

ΧΑΡΑΚΤΗΡΙΣΤΙΚΑ	ΚΩΔ	ΤΙΜΗ
ΓΑΝΤΙΑ ΔΕΡΜΑΤΙΝΑ	16.0116	4.00

ΓΑΝΤΙΑ APOLLON



* ΜΕΓΕΘΟΣ: 9-10

ΧΑΡΑΚΤΗΡΙΣΤΙΚΑ	ΚΩΔ	ΤΙΜΗ
ΠΟΡΤ/ΛΙ ΦΩΣΦΟΡΙΖΕ-ΜΑΥΡΟ	16.0032	3.50

ΕΙΔΗ ΠΡΟΣΤΑΣΙΑΣ ΕΡΓΑΖΟΜΕΝΩΝ | ΓΑΝΤΙΑ

ΓΑΝΤΙΑ NYLON / NITRILE



Bradas
GARDEN CARE

Πλεκτά με νήμα NYLON και επικάλυψη NITRILE. άνετο, με αντίσταση στην τριβή, άριστη αίσθηση κατά τη λαβή

* ΜΕΓΕΘΟΣ: 7-8-9-10-11

ΧΑΡΑΚΤΗΡΙΣΤΙΚΑ	ΚΩΔ	ΤΙΜΗ
ΓΑΝΤΙΑ NYLON / NITRILE	16.0129	1.55

ΓΑΝΤΙΑ LATEX ΕΝΙΣΧΥΜΕΝΑ



ΜΕΓΕΘΟΣ: 8-9-10-11

ΧΑΡΑΚΤΗΡΙΣΤΙΚΑ	ΚΩΔ	ΤΙΜΗ
ΚΟΚΚΙΝΑ-ΜΑΥΡΑ	16.0006	1.55
ΜΠΟΡΝΤΟ	16.0007	1.55
ΜΑΥΡΑ	16.0009	1.45

ΓΑΝΤΙΑ ΔΕΡΜΑΤΙΝΑ "ΒΟΡΔΑΤΟ" ΟΔΗΓΟΥ



ΜΕΓΕΘΟΣ: 10-10.5

ΧΑΡΑΚΤΗΡΙΣΤΙΚΑ	ΚΩΔ	ΤΙΜΗ
ΟΛΟ ΔΕΡΜΑ ΧΟΙΡΙΝΟΥ		
Α' ΠΟΙΟΤΗΤΑΣ ΜΑΛΑΚΟ	16.0029	6.50

ΓΑΝΤΙΑ ΔΕΡΜΑΤΟΠΑΝΙΝΑ



ΜΕΓΕΘΟΣ: 10

ΧΑΡΑΚΤΗΡΙΣΤΙΚΑ	ΚΩΔ	ΤΙΜΗ
CBSA	16.0011	3.90

ΓΑΝΤΙΑ LATEX



ΜΕΓΕΘΟΣ: 7-8-9-10

ΧΑΡΑΚΤΗΡΙΣΤΙΚΑ	ΚΩΔ	ΤΙΜΗ
72172	16.0144	3.90

ΓΑΝΤΙΑ ΔΕΡΜΑΤΟΠΑΝΙΝΑ



ΜΕΓΕΘΟΣ: 9-10

ΧΑΡΑΚΤΗΡΙΣΤΙΚΑ	ΚΩΔ	ΤΙΜΗ
ΓΑΝΤΙΑ ΔΕΡΜΑΤΟΠΑΝΙΝΑ	16.0134	4.00

ΓΑΝΤΙΑ ΔΕΡΜΑΤΙΝΑ



ΜΕΓΕΘΟΣ: 10-10.5

ΧΑΡΑΚΤΗΡΙΣΤΙΚΑ	ΚΩΔ	ΤΙΜΗ
ΓΚΡΙ - ΛΕΥΚΟ	16.0136	9.00

ΥΠΟΔΗΜΑ ΑΣΦΑΛΕΙΑΣ S3



* No 39 -46

ΧΑΡΑΚΤΗΡΙΣΤΙΚΑ	ΚΩΔ	ΤΙΜΗ
ΜΕ ΠΡΟΣΤΑΣΙΑ ΔΑΧΤΥΛΩΝ	16.0158	33.00

ΥΠΟΔΗΜΑ ΧΩΡΙΣ ΠΡΟΣΤΑΣΙΑ ΔΑΧΤΥΛΩΝ



ΧΑΡΑΚΤΗΡΙΣΤΙΚΑ	ΚΩΔ	ΤΙΜΗ
ΧΩΡΙΣ ΣΙΔΕΡΟ	16.0175	29.00

ΥΠΟΔΗΜΑ ΜΕ ΠΡΟΣΤΑΣΙΑ ΔΑΧΤΥΛΩΝ ΑΔΙΑΒΡΟΧΟ



ΧΑΡΑΚΤΗΡΙΣΤΙΚΑ	ΚΩΔ	ΤΙΜΗ
ΑΔΙΑΒΡΟΧΟ	16.0159	115.00

ΥΠΟΔΗΜΑΤΑ ΑΣΦΑΛΕΙΑΣ S6 (ΧΩΡΙΣ ΠΡΟΣΤΑΣΙΑ ΔΑΧΤΥΛΩΝ)



* No 38 -46

ΧΑΡΑΚΤΗΡΙΣΤΙΚΑ	ΚΩΔ	ΤΙΜΗ
DELTA PLUS	16.0156	40.00
INTER	16.0150	28.00

ΥΠΟΔΗΜΑΤΑ ΑΣΦΑΛΕΙΑΣ S1 (ΜΕ ΠΡΟΣΤΑΣΙΑ ΔΑΧΤΥΛΩΝ)



* No 38 -46

ΧΑΡΑΚΤΗΡΙΣΤΙΚΑ	ΚΩΔ	ΤΙΜΗ
DELTA PLUS	16.0157	40.00
INTER	16.0153	28.00

ΜΠΟΤΑ PVC ΓΟΝΑΤΟΥ



ΧΑΡΑΚΤΗΡΙΣΤΙΚΑ	ΚΩΔ	ΤΙΜΗ
ΜΠΟΤΑ PVC ΓΟΝΑΤΟΥ	16.0101	10.00

ΜΠΟΤΑ PVC ΚΝΗΜΗΣ



ΧΑΡΑΚΤΗΡΙΣΤΙΚΑ	ΚΩΔ	ΤΙΜΗ
ΜΠΟΤΑ PVC ΚΝΗΜΗΣ	16.0100	10.00

ΜΠΟΤΑ ΓΥΝΑΙΚΕΙΑ



ΧΑΡΑΚΤΗΡΙΣΤΙΚΑ	ΚΩΔ	ΤΙΜΗ
DUNLOP	16.0010	24.00

ΜΠΟΤΑ ΚΝΗΜΗΣ DUNLOP



ΧΑΡΑΚΤΗΡΙΣΤΙΚΑ	ΚΩΔ	ΤΙΜΗ
ΚΝΗΜΗΣ	16.0105	20.00

ΜΠΟΤΑ ΓΟΝΑΤΟΥ DUNLOP



ΧΑΡΑΚΤ/ΚΑ	ΚΩΔ	ΤΙΜΗ
ΓΟΝΑΤΟΥ	16.0109	20.00

ΚΑΠΑΡΝΤΙΝΑ PVC



* ΧΡΩΜΑ: Πράσινο, Κίτρινο
* ΜΕΓΕΘΟΣ: L - XL - XXL - XXXL

ΧΑΡΑΚΤΗΡΙΣΤΙΚΑ	ΚΩΔ	ΤΙΜΗ
ΚΑΠΑΡΝΤΙΝΑ PVC	16.0200	12.00

ΦΟΡΜΑ ΑΔΙΑΒΡΟΧΗ COMPACT



* ΧΡΩΜΑ: Πράσινο, Μπλε
* ΜΕΓΕΘΟΣ: M - L - XL - XXL

ΧΑΡΑΚΤΗΡΙΣΤΙΚΑ	ΚΩΔ	ΤΙΜΗ
"COMPACT"	16.0211	19.00

ΤΣΑΠΡΑΖΙΑ ΜΕ ΠΛΑΣΤΙΚΟ ΧΕΡΟΥΛΙ



ΧΑΡΑΚΤΗΡΙΣΤΙΚΑ	ΚΩΔ	ΤΙΜΗ
ΤΣΑΠΡΑΖΙ Ν01 ΜΕ ΡΕ	36.0157	2.90
ΤΣΑΠΡΑΖΙ Ν02 ΜΕ ΡΕ	36.0158	4.20
ΤΣΑΠΡΑΖΙ Ν04 ΜΕ ΡΕ	36.0159	4.70
ΤΣΑΠΡΑΖΙ Ν06 ΜΕ ΡΕ	36.0162	8.50

ΤΣΑΠΡΑΖΙΑ ΜΕ ΞΥΛΙΝΟ ΧΕΡΟΥΛΙ



ΧΑΡΑΚΤΗΡΙΣΤΙΚΑ	ΚΩΔ	ΤΙΜΗ
ΤΣΑΠΡΑΖΙ ΜΙΚΡΟ Ν01	36.0152	4.00
ΤΣΑΠΡΑΖΙ ΜΕΣΑΙΟ Ν02	36.0153	6.20
ΤΣΑΠΡΑΖΙ ΜΕΓΑΛΟ Ν04	36.0154	7.00
ΤΣΑΠΡΑΖΙ ΜΕΓΑΛΟ Ν06	36.0155	9.00

ΜΠΑΛΤΑΣ



ΧΑΡΑΚΤΗΡΙΣΤΙΚΑ	ΚΩΔ	ΤΙΜΗ
ΜΠΑΛΤΑΣ Ν.20 ΙΝΟΧ	22.0432	17.00
ΜΠΑΛΤΑΣ Ν.27 ΙΝΟΧ	22.0417	20.00

ΜΑΧΑΙΡΙΑ



ΧΑΡΑΚΤΗΡΙΣΤΙΚΑ	ΚΩΔ	ΤΙΜΗ
ΚΟΥΖΙΝΑΣ Ν01	22.0418	3.60
ΗΜΙΦΑΡΔΟ ΙΝΟΧ	22.0420	5.20
ΦΑΡΔΥ ΙΝΟΧ	22.0422	5.20
ΓΥΡΙΣΤΟ ΙΝΟΧ	22.0423	5.20

ΜΑΧΑΙΡΙΑ ΠΟΡΤΟΓΑΛΙΑΣ



ΧΑΡΑΚΤΗΡΙΣΤΙΚΑ	ΚΩΔ	ΤΙΜΗ
ΜΑΧΑΙΡΙ Ν012	22.0424	12.00
ΜΑΧΑΙΡΙ Ν015	22.0425	12.00

ΜΑΧΑΙΡΙ ΚΥΡΤΟ ΡΟΔΟΥ



ΧΑΡΑΚΤΗΡΙΣΤΙΚΑ	ΚΩΔ	ΤΙΜΗ
ΚΥΡΤΟ ΡΟΔΟΥ	22.0414	7.50

ΤΣΕΚΟΥΡΙ



ΧΑΡΑΚΤΗΡΙΣΤΙΚΑ	ΚΩΔ	ΤΙΜΗ
ΜΕ FIBER GLASS ΣΤΥΛΙΑΡΙ	35.0126	10.00

ΨΑΛΙΔΙ ΚΟΥΡΕΜΑΤΟΣ ΠΡΟΒΑΤΟΥ



ΧΑΡΑΚΤΗΡΙΣΤΙΚΑ	ΚΩΔ	ΤΙΜΗ
ΨΑΛΙΔΙ ΚΟΥΡΕΜΑΤΟΣ	36.0160	29.00

ΒΛΑΣΤΟΜΑΧΑΙΡΟ



ΧΑΡΑΚΤΗΡΙΣΤΙΚΑ	ΚΩΔ	ΤΙΜΗ
ΒΛΑΣΤΟΜΑΧΑΙΡΟ	36.0161	6.50

ΣΥΡΜΑΤΟΒΟΥΡΤΣΑ



ΧΑΡΑΚΤΗΡΙΣΤΙΚΑ	ΚΩΔ	ΤΙΜΗ
ΣΥΜΑΤΟΒΟΥΡΤΣΑ	35.0002	1.90

ΣΙΔΗΡΟΠΡΙΟΝΟ



ΧΑΡΑΚΤΗΡΙΣΤΙΚΑ	ΚΩΔ	ΤΙΜΗ
ΣΙΔΗΡΟΠΡΙΟΝΟ	36.0313	4.50

ΠΕΤΡΑ ΑΚΟΝΙΣΜΑΤΟΣ



ΧΑΡΑΚΤΗΡΙΣΤΙΚΑ	ΚΩΔ	ΤΙΜΗ
ΠΕΤΡΑ ΤΕΤΡΑΓΩΝΗ	14.0103	1.40

ΒΑΡΙΕΣ



ΧΑΡΑΚΤΗΡΙΣΤΙΚΑ	ΚΩΔ	ΤΙΜΗ
ΒΑΡΙΑ 6KG	36.0024	22.00

ΣΚΕΠΑΡΝΙ



ΧΑΡΑΚΤΗΡΙΣΤΙΚΑ	ΚΩΔ	ΤΙΜΗ
ΣΚΕΠΑΡΝΙ MARTIN	36.0133	5.00

ΚΟΦΤΗΣ ΜΟΚΕΤΑΣ



ΧΑΡΑΚΤΗΡΙΣΤΙΚΑ	ΚΩΔ	ΤΙΜΗ
ΚΟΦΤΗΣ ΜΟΚΕΤΑΣ	36.0081	3.00
ΛΕΠΙΔΑ ΚΟΦΤΗ	36.0008	1.50

ΚΟΦΤΑΚΙ ΜΠΕΤΟΥ



ΧΑΡΑΚΤΗΡΙΣΤΙΚΑ	ΚΩΔ	ΤΙΜΗ
ΚΟΦΤΑΚΙ	36.0080	6.00

ΓΚΑΖΟΤΑΝΑΛΙΑ



ΧΑΡΑΚΤΗΡΙΣΤΙΚΑ	ΚΩΔ	ΤΙΜΗ
ΓΚΑΖΟΤΑΝΑΛΙΑ	36.0110	9.50

ΜΕΤΡΟΤΑΙΝΙΕΣ



ΧΑΡΑΚΤΗΡΙΣΤΙΚΑ	ΚΩΔ	ΤΙΜΗ
ΜΕΤΡΟΤΑΙΝΙΑ 30M	36.0121	6.90
ΜΕΤΡΟΤΑΙΝΙΑ 50M	36.0122	9.50

ΒΑΡΙΟΠΟΥΛΕΣ F.G.



ΧΑΡΑΚΤΗΡΙΣΤΙΚΑ	ΚΩΔ	ΤΙΜΗ
ΒΑΡΙΟΠΟΥΛΑ 1KG F.G.	36.0015	7.00
ΒΑΡΙΟΠΟΥΛΑ 1.5KG F.G.	36.0014	10.00
ΒΑΡΙΟΠΟΥΛΑ 2KG F.G.	36.0016	12.50

ΚΛΕΙΔΙΑ ΓΑΛΛΙΚΑ



ΧΑΡΑΚΤΗΡΙΣΤΙΚΑ	ΚΩΔ	ΤΙΜΗ
ΚΛΕΙΔΙ ΓΑΛΛΙΚΟ 6"	36.0051	4.50
ΚΛΕΙΔΙ ΓΑΛΛΙΚΟ 8"	36.0052	6.00
ΚΛΕΙΔΙ ΓΑΛΛΙΚΟ 10"	36.0053	7.00
ΚΛΕΙΔΙ ΓΑΛΛΙΚΟ 12"	36.0054	7.50

ΤΡΥΠΗΤΗΡΙ



ΧΑΡΑΚΤΗΡΙΣΤΙΚΑ	ΚΩΔ	ΤΙΜΗ
ΤΡΥΠΗΤΗΡΙ ΜΥΛΟΣ Α	36.0191	4.50

ΖΥΓΑΡΙΑ



ΧΑΡΑΚΤΗΡΙΣΤΙΚΑ	ΚΩΔ	ΤΙΜΗ
50 KG	36.0309	30.00

ΕΜΒΟΛΙΑΣΤΗΡΙ



ΧΑΡΑΚΤΗΡΙΣΤΙΚΑ	ΚΩΔ	ΤΙΜΗ
ΕΜΒΟΛΙΑΣΤΗΡΙ	14.0102	-

ΒΑΡΙΟΠΟΥΛΕΣ ΜΕ ΞΥΛΙΝΟ ΧΕΡΙ



ΧΑΡΑΚΤΗΡΙΣΤΙΚΑ	ΚΩΔ	ΤΙΜΗ
ΒΑΡΙΟΠΟΥΛΑ 1KG	36.0010	6.80
ΒΑΡΙΟΠΟΥΛΑ 1.5KG	36.0012	8.80

ΤΣΙΜΠΙΔΕΣ 90'



ΧΑΡΑΚΤΗΡΙΣΤΙΚΑ	ΚΩΔ	ΤΙΜΗ
ΤΣΙΜΠΙΔΑ 1"	36.0061	16.00
ΤΣΙΜΠΙΔΑ 1 1/2"	36.0062	22.00
ΤΣΙΜΠΙΔΑ 2"	36.0063	35.00

ΠΕΝΣΕΣ



ΧΑΡΑΚΤΗΡΙΣΤΙΚΑ	ΚΩΔ	ΤΙΜΗ
ΠΕΝΣΑ 6"	36.0090	6.00
ΠΕΝΣΑ 7"	36.0091	5.00
ΠΕΝΣΑ 8"	36.0092	7.00

ΖΥΓΑΡΙΑ ΠΑΓΚΟΥ



ΧΑΡΑΚΤΗΡΙΣΤΙΚΑ	ΚΩΔ	ΤΙΜΗ
20 KG	36.0305	27.00

ΜΕΤΡΑ



ΧΑΡΑΚΤΗΡΙΣΤΙΚΑ	ΚΩΔ	ΤΙΜΗ
ΜΕΤΡΟ 3M	36.0117	2.00
ΜΕΤΡΟ 5M	36.0118	5.00

ΖΕΜΠΙΛΙ



ΧΑΡΑΚΤΗΡΙΣΤΙΚΑ	ΚΩΔ	ΤΙΜΗ
42LT	39.0001	9.00
65LT	39.0027	15.00

ΒΕΛΟΝΙ - ΚΑΛΕΜΙ



ΧΑΡΑΚΤΗΡΙΣΤΙΚΑ	ΚΩΔ	ΤΙΜΗ
ΒΕΛΟΝΙ 16X300	39.0024	9.10
ΚΑΛΕΜΙ 16X250	39.0002	9.00

ΜΕΤΡΟΤΑΙΝΙΑ



ΧΑΡΑΚΤΗΡΙΣΤΙΚΑ	ΚΩΔ	ΤΙΜΗ
30M	39.0003	20.00
50M	39.0025	21.00

ΜΕΤΡΟ



ΧΑΡΑΚΤΗΡΙΣΤΙΚΑ	ΚΩΔ	ΤΙΜΗ
5M	39.0026	6.50
8M	39.0004	9.90

ΑΛΦΑΔΙ ΜΑΓΝΗΤΙΚΟ



ΧΑΡΑΚΤΗΡΙΣΤΙΚΑ	ΚΩΔ	ΤΙΜΗ
40CM	39.0005	-
60CM	39.0006	-

ΔΑΠΕΔΟΚΑΘΑΡΙΣΤΗΣ



ΧΑΡΑΚΤΗΡΙΣΤΙΚΑ	ΚΩΔ	ΤΙΜΗ
45CM	39.0012	4.50
60CM	39.0013	5.50

ΣΑΚΙΔΙΟ 35LT



ΧΑΡΑΚΤΗΡΙΣΤΙΚΑ	ΚΩΔ	ΤΙΜΗ
35LT	39.0028	85.00

ΜΑΝΑΡΟΣΚΑΛΙΔΑΚΙ



ΧΑΡΑΚΤΗΡΙΣΤΙΚΑ	ΚΩΔ	ΤΙΜΗ
228	35.0025	21.00

ΣΥΡΜΑΤΟΒΡΟΥΡΤΣΑ



ΧΑΡΑΚΤΗΡΙΣΤΙΚΑ	ΚΩΔ	ΤΙΜΗ
ΣΥΡΜΑΤΟΒΟΥΡΤΣΑ	39.0021	2.50

ΚΟΦΤΗΣ ΜΟΚΕΤΑΣ



ΧΑΡΑΚΤΗΡΙΣΤΙΚΑ	ΚΩΔ	ΤΙΜΗ
ΣΕ ΘΗΚΗ ΔΥΟ ΥΛΙΚΩΝ	39.0014	8.50

ΨΑΛΙΔΙ ΛΑΜΑΡΙΝΑΣ



ΧΑΡΑΚΤΗΡΙΣΤΙΚΑ	ΚΩΔ	ΤΙΜΗ
ΙΣΙΟ	39.0015	16.00

ΚΑΒΟΥΡΑΣ



ΧΑΡΑΚΤΗΡΙΣΤΙΚΑ	ΚΩΔ	ΤΙΜΗ
10"	39.0016	-
12"	39.0017	-
14"	39.0018	-
18"	39.0022	-
24"	39.0019	-
36"	39.0020	-

ΓΕΡΜΑΝΟΠΟΛΥΓΩΝΟ ΤΟΡ MASTER ΚΑΣΤΑΝΙΑ CR-V



ΧΑΡΑΚΤΗΡΙΣΤΙΚΑ	ΚΩΔ	ΤΙΜΗ
13MM	37.0020	8.90

GADGET ΑΛΛΕΝ ΣΕΤ 9ΤΜΧ



ΧΑΡΑΚΤΗΡΙΣΤΙΚΑ	ΚΩΔ	ΤΙΜΗ
ΘΗΚΗ ΜΠΙΛΙΑΣ ΜΕΣΑΙΟ	37.0022	5.70

GADGET ΑΛΛΕΝ ΣΕΤ 9ΤΜΧ



ΧΑΡΑΚΤΗΡΙΣΤΙΚΑ	ΚΩΔ	ΤΙΜΗ
ΘΗΚΗ ΜΕΣΑΙΟ	37.0021	6.50

BASIC ΓΕΡΜΑΝΙΚΑ



ΧΑΡΑΚΤΗΡΙΣΤΙΚΑ	ΚΩΔ	ΤΙΜΗ
ΣΕΤ 8ΤΜΧ	37.0023	6.95

BASIC ΓΕΡΜΑΝΟΠΟΛΥΓΩΝΑ



ΧΑΡΑΚΤΗΡΙΣΤΙΚΑ	ΚΩΔ	ΤΙΜΗ
ΣΕΤ 8ΤΕΜ	37.0024	9.00

ΑΛΥΣΙΔΕΣ ΒΙΟΜΗΧΑΝΙΚΕΣ



ΧΑΡΑΚΤΗΡΙΣΤΙΚΑ	ΚΩΔ	ΤΙΜΗ/ΚΓ
N. 25	07.2001	4.50
N.30	07.2002	4.00
N.40	07.2003	3.50
N.50	07.2004	3.20
N.60	07.2005	3.00
N.80	07.2006	2.90

ΛΟΥΚΕΤΑ ΑΣΦΑΛΕΙΑΣ ΒΑΡΕΩΣ ΤΥΠΟΥ



ΧΑΡΑΚΤΗΡΙΣΤΙΚΑ	ΚΩΔ	ΤΙΜΗ
25MM	07.1001	1.40
30MM	07.1002	2.10
40MM	07.1003	3.00
50MM	07.1004	5.10
60MM	07.1005	7.90
75MM	07.1006	8.50

ΛΟΥΚΕΤΟ ΜΑΚΡΥΛΑΙΜΟ



ΧΑΡΑΚΤΗΡΙΣΤΙΚΑ	ΚΩΔ	ΤΙΜΗ
38MM	07.1007	3.90
50MM	07.1010	6.20

ΛΟΥΚΕΤΑ ΤΑΚΟΣ



ΧΑΡΑΚΤΗΡΙΣΤΙΚΑ	ΚΩΔ	ΤΙΜΗ
70MM	07.1008	8.20
80MM	07.1009	8.50
90MM	07.1100	9.50

ΝΙΚΕΛ ΓΕΡΜΑΝΙΚΟ ΤΟΡ MASTER CR-V



ΧΑΡΑΚΤΗΡΙΣΤΙΚΑ	ΚΩΔ	ΤΙΜΗ
6-7MM	37.0002	1.15
8-9MM	37.0003	1.30
10-11MM	37.0004	1.50
14-15MM	37.0005	2.00
16-17MM	37.0006	2.50
18-19MM	37.0007	3.10
21-23MM	37.0008	4.70

ΝΙΚΕΛ ΓΕΡΜΑΝΟΠΟΛΥΓΩΝΟ ΤΟΡ MASTER CR-V

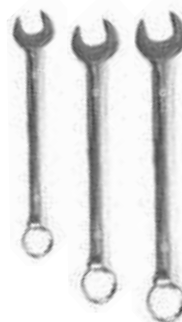

ΧΑΡΑΚΤΗΡΙΣΤΙΚΑ	ΚΩΔ	ΤΙΜΗ
11MM	37.0010	1.30
12MM	37.0011	1.50
13MM	37.0012	1.60
14MM	37.0013	1.75
15MM	37.0014	2.10
16MM	37.0015	2.15
17MM	37.0016	2.40
18MM	37.0017	2.75
19MM	37.0018	2.75

ΔΙΧΤΥ ΕΛΑΙΟΣΥΛΛΟΓΗΣ BLUE DOT



BLUE DOT

ECONOMY	EXTRA	PLUS EXTRA	ΔΙΑΣΤΑΣΗ
38.0051	-	-	4X6
38.0050	-	-	5X8
38.0242	-	-	6X10
38.0243	-	-	6X12
38.0219	-	-	6X8
38.0065	-	-	7X12
38.0214	-	-	7X14
38.0246	-	-	8X12
38.0247	-	-	8X14

ΔΙΧΤΥΑ ΕΛΑΙΟΣΥΛΛΟΓΗΣ ΠΛΑΣΤΙΚΑ ΘΡΑΚΗΣ



ARTEMIS		VERATINA	
100ΓΡ / Μ²		110ΓΡ / Μ²	
ΚΩΔ	(Μ)	ΚΩΔ	(Μ)
38.0054	6X10	38.0218	6X10
38.0063	6X12	38.0055	6X12
38.0064	8X12	38.0060	8X12
38.0062	8X14	38.0061	8X14

ΟΜΙΛΟΣ ΠΛΑΣΤΙΚΑ ΘΡΑΚΗΣ

ΣΑΚΙΑ ΓΙΟΥΤΙΝΑ

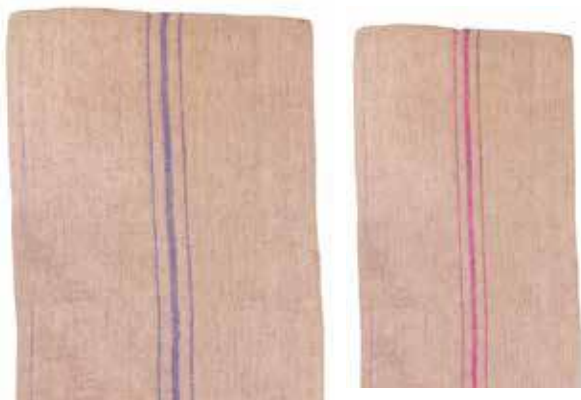

ΧΑΡΑΚΤΗΡΙΣΤΙΚΑ	ΚΩΔ	ΤΙΜΗ
ΤΡΙΡΙΓΑ 67X112 750GR	38.0072	-
ΤΡΙΡΙΓΑ 67X112 910GR	38.0076	-
ΤΡΙΡΙΓΑ 60X110 450GR	38.0074	-

ΣΑΚΙΑ ΠΟΛΥΠΡΟΠΥΛΕΝΙΟΥ



ΧΑΡΑΚΤΗΡΙΣΤΙΚΑ	ΚΩΔ	ΤΙΜΗ
60X110	38.0073	-
64X112	38.0070	-
67X112	38.0071	-
95X135	38.0069	-

ΤΖΟΥΓΚΡΑΝΑ ΠΛΑΣΤΙΚΗ



ΧΑΡΑΚΤΗΡΙΣΤΙΚΑ	ΚΩΔ	ΤΙΜΗ
ΤΖΟΥΓΚΡΑΝΑ 10 ΡΕ	38.0026	12.00
ΣΤΥΛΙΑΡΙ ΤΖΟΥΓΚΡΑΝΑΣ	14.0115	6.00

ΧΤΕΝΑΚΙΑ



ΧΑΡΑΚΤΗΡΙΣΤΙΚΑ	ΚΩΔ	ΤΙΜΗ
ΧΤΕΝΑΚΙ ΝΟ1	38.0030	2.70
ΧΤΕΝΑΚΙ ΝΟ2	38.0031	2.70

ΡΑΒΔΑΚΙΑ ΧΕΙΡΟΣ ΜΕ ΛΑΒΗ ΑΛΟΥΜΙΝΙΟΥ

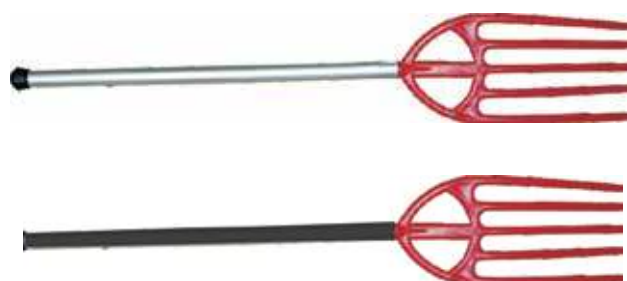

ΧΑΡΑΚΤΗΡΙΣΤΙΚΑ	ΚΩΔ	ΤΙΜΗ
0.5 Μ ΜΕ ΠΛΑΣΤΙΚΗ ΛΑΒΗ	38.0005	4.20
0.5 Μ	38.0006	6.00
1 Μ	38.0007	8.00
1.5Μ	38.0008	9.00
2Μ	38.0009	10.00

ΡΑΒΔΑΚΙΑ ΒΕΡΓΑΣ



ΧΑΡΑΚΤΗΡΙΣΤΙΚΑ	ΚΩΔ	ΤΙΜΗ/ΤΕΜ
ΜΕ ΚΟΜΠΟ 14ΤΕΜ	38.0001	0.50
ΧΩΡΙΣ ΚΟΜΠΟ	38.0002	-
ΚΟΥΛΟΥΡΑ Φ8 (100Μ)	38.0003	-

ΨΑΛΙΔΙΑ ΔΕΣΙΜΑΤΟΣ - ΑΝΑΛΩΣΙΜΑ

ΣΥΝΔΕΤΗΡΕΣ BLUE DOT



ΧΑΡΑΚΤΗΡΙΣΤΙΚΑ	ΚΩΔ	ΤΙΜΗ
10.000TEM	15.0010	3.50

ΞΥΡΑΦΑΚΙΑ BLUE DOT



ΧΑΡΑΚΤΗΡΙΣΤΙΚΑ	ΚΩΔ	ΤΙΜΗ
ΞΥΡΑΦΑΚΙΑ BLUE DOT	15.0080	3.10

ΤΑΙΝΙΕΣ ΑΓΡΟΤΙΚΗΣ ΧΡΗΣΗΣ



ΧΑΡΑΚΤΗΡΙΣΤΙΚΑ	ΚΩΔ	ΤΙΜΗ
ΜΠΛΕ	15.0012	0.28
ΚΟΚΚΙΝΗ	15.0013	0.28
ΠΡΑΣΙΝΗ	15.0011	0.28

ΨΑΛΙΔΙ MAX HT-R1



ΧΑΡΑΚΤΗΡΙΣΤΙΚΑ	ΚΩΔ	ΤΙΜΗ
ΨΑΛΙΔΙ MAX	15.0001	60.00

ΨΑΛΙΔΙ MAX HT-R45



ΧΑΡΑΚΤΗΡΙΣΤΙΚΑ	ΚΩΔ	ΤΙΜΗ
HT-R45	-	69.00

ΨΑΛΙΔΙ MAX HT-B1



ΧΑΡΑΚΤΗΡΙΣΤΙΚΑ	ΚΩΔ	ΤΙΜΗ
HT-B1	-	60.00

ΣΥΝΔΕΤΗΡΕΣ MAX



ΧΑΡΑΚΤΗΡΙΣΤΙΚΑ	ΚΩΔ	ΤΙΜΗ
MAX 4800TEM	15.0003	3.50

ΞΥΡΑΦΑΚΙΑ HT-R1



ΧΑΡΑΚΤΗΡΙΣΤΙΚΑ	ΚΩΔ	ΤΙΜΗ
ΞΥΡΑΦΑΚΙΑ MAX HT-R1	15.0081	7.50

ΞΥΡΑΦΑΚΙΑ MAX



ΧΑΡΑΚΤΗΡΙΣΤΙΚΑ	ΚΩΔ	ΤΙΜΗ
ΞΥΡΑΦΑΚΙΑ MAX	15.0055	7.50



ΔΙΧΤΥ ΠΡΟΣΤΑΣΙΑΣ - ΑΝΤΙΑΝΕΜΙΚΟ ΜΕΣΙΝΕΖΑΣ

ΣΚΙΑΣΗ 45-50%		ΣΚΙΑΣΗ 70%		ΣΚΙΑΣΗ 90%		
ΚΩΔ.	ΔΙΑΣΤΑΣΗ	ΚΩΔ.	ΔΙΑΣΤΑΣΗ	ΚΩΔ.	ΔΙΑΣΤΑΣΗ	
38.0103	1X100M	38.0133	1X50M	38.0115	1X50M	
38.0106	1.2X100M	38.0135	1.5X50M	38.0112	1.5X50M	
38.0104	1.5X100M	38.0134	2X50M	38.0116	2X50M	
38.0105	2X100M	38.0137	6X50M	38.0102	3X50M	
38.0107	3X100M			38.0114	6X50M	
38.0129	4X50M					
38.0100	4X100M					
	ΤΙΜΗ/Μ2		-		ΤΙΜΗ/Μ2	-

ΧΑΡΑΚΤΗΡΙΣΤΙΚΑ	ΚΩΔ	ΤΙΜΗ
ΚΛΙΠΣ ΣΤΕΡΕΩΣΗΣ	38.0120	0.30



ΔΙΧΤΥ ΠΡΟΣΤΑΣΙΑΣ - ΑΝΤΙΑΝΕΜΙΚΟ ΤΑΡΕ

125gr ΣΚΙΑΣΗ (75%-80%)

ΚΩΔ.	(Μ)
38.0118	2X50M
38.0117	3X50M
38.0119	4X50M
38.0126	6X50M
ΤΙΜΗ/Μ2	-

ΔΙΧΤΥ ΤΑΡΕ ΜΠΕΖ ΕΝΙΣΧΥΜΕΝΟ



BLUE DOT

ΚΩΔ.	(Μ)
38.0118	2X50M
38.0117	3X50M
38.0119	4X50M
38.0126	6X50M
ΤΙΜΗ/Μ2	-

ΔΙΧΤΥΑ-ΣΑΚΙΑ

ΔΙΧΤΥΑ ΑΝΑΡΡΙΧΗΣΗΣ ΦΥΤΩΝ



ΥΨΟΣ(Μ)	ΜΗΚΟΣ (Μ)	ΚΩΔ	ΤΙΜΗ
2.00Μ	10	26.0431	5.50
2.00Μ	20	26.0435	8.00
2.00Μ	100	26.0430	40.00
2.00Μ	500	26.0433	160.00

ΣΑΚΙΑ ΔΙΧΤΥΩΤΑ (ΜΕ ΚΟΡΔΟΝΙ)

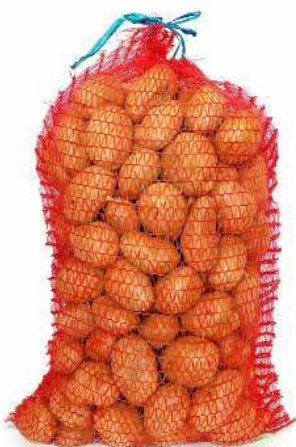

ΧΑΡΑΚΤΗΡΙΣΤΙΚΑ	ΚΓ	ΚΩΔ	ΤΙΜΗ/ΤΕΜ
29 X 43	5	38.0200	0.18
34 X 50	10	38.0203	0.21
41 X 60	20	38.0205	0.31
42 X 70	25	38.0201	0.40
51 X 70	30	38.0204	0.42
52 X 78	40	38.0202	0.45



ΔΙΧΤΥ ΣΩΛΗΝΩΤΟ



ΧΑΡΑΚΤΗΡΙΣΤΙΚΑ	ΚΩΔ	ΤΙΜΗ/ΚΓ
ΡΟΛΟ	26.0402	6.80



ΔΙΧΤΥ ΟΔΟΣΗΜΑΝΣΗΣ



ΧΡΩΜΑ: Πορτοκαλί - Κίτρινο
ΜΕΓΕΘΟΣ: 100mm X 100m

ΧΑΡΑΚΤΗΡΙΣΤΙΚΑ	ΚΩΔ	ΤΙΜΗ/ΡΟΛΟ
ΔΙΧΤΥ ΟΔΟΣΗΜΑΝΣΗΣ	16.0303	68.00

ΦΥΛΛΟ ΓΕΝΙΚΗΣ ΧΡΗΣΗΣ



ΧΑΡΑΚΤΗΡΙΣΤΙΚΑ	ΚΩΔ.	ΤΙΜΗ/Μ2
1011 ΔΙΑΦΑΝΟ 250ΜΙC	27.0011	-



ΔΙΑΣΤΑΣΕΙΣ
2m. 3m. 4m. 5m. 6m



ΦΥΛΛΟ ΕΔΑΦΟΚΑΛΥΨΗΣ



ΚΩΔ.	ΠΛΑΤΟΣ (Μ)	ΜΗΚΟΣ (Μ)	ΠΛΑΤΟΣ	ΚΩΔ	ΤΙΜΗ/Μ2
6020	1.00Μ	1500. 2000	20ΜΜ	27.0010	-
6020	1.20Μ	1200. 2000	20ΜΜ	27.0010	-
416020	1.00Μ	250	20ΜΜ	27.0017	-

ΥΦΑΣΜΑ ΑΝΤΙΠΑΓΕΤΙΚΟ



ΧΡΩΜΑ: ΛΕΥΚΟ
ΔΙΑΤΙΘΕΤΑΙ ΣΕ 17γρ & 30γρ
ανα μ2

ΧΑΡΑΚΤΗΡΙΣΤΙΚΑ	ΚΩΔ	ΤΙΜΗ/ Μ2
1.6Μ Χ 500Μ	27.0020	-
3.2Μ Χ 500Μ	27.0021	-

ΔΙΧΤΥ ΜΠΑΛΚΟΝΙΩΝ



ΧΑΡΑΚΤΗΡΙΣΤΙΚΑ	ΚΩΔ	ΤΙΜΗ/Μ
ΠΡΑΣΙΝΟ 100CM Χ 50Μ	26.0501	1.50
ΠΡΑΣΙΝΟ 120CM Χ 50Μ	26.0503	1.80
ΛΕΥΚΟ 100CM Χ 50Μ	26.0500	1.50
ΛΕΥΚΟ 120CM Χ 50Μ	26.0502	1.80

ΥΦΑΣΜΑ ΕΔΑΦΟΚΑΛΥΨΗΣ



ΧΡΩΜΑ: Μούρο ΜΗΚΟΣ: 100m
ΒΑΡΟΣ: 100gr/m2

ΧΑΡΑΚΤΗΡΙΣΤΙΚΑ	ΚΩΔ	ΤΙΜΗ/Μ2
ΥΦΑΣΜΑ 1Χ100	27.0008	0.60
ΥΦΑΣΜΑ 1Χ200	27.0023	0.55
ΥΦΑΣΜΑ 2Χ100	27.0009	0.60

ΥΦΑΣΜΑ ΕΔΑΦΟΚΑΛΥΨΗΣ

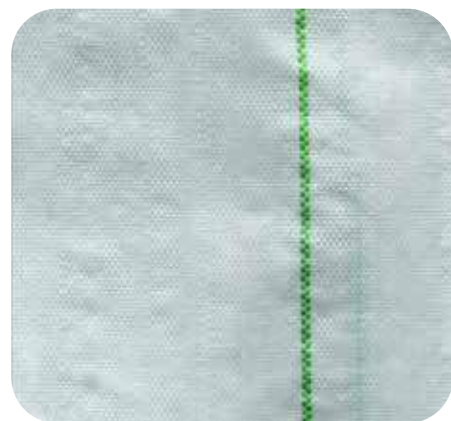

ΧΑΡΑΚΤΗΡΙΣΤΙΚΑ	ΚΩΔ	ΤΙΜΗ / Μ2
ΛΕΥΚΟ 0.5 Χ 400Μ	27.0024	0.59

ΣΧΟΙΝΙΑ - ΣΠΑΓΓΟΙ

ΣΧΟΙΝΙΑ

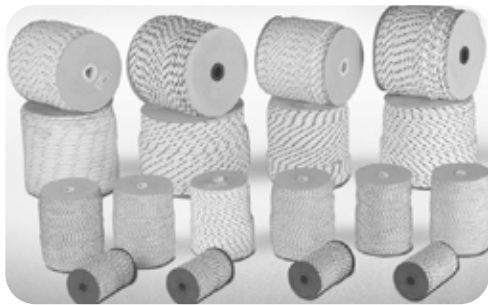

ΧΑΡΑΚΤΗΡΙΣΤΙΚΑ	ΚΩΔ	ΤΙΜΗ/ΚΓ
ΣΧΟΙΝΙ ΝΟ 3	26.0202	7.60
ΣΧΟΙΝΙ ΝΟ 4	26.0203	5.10
ΣΧΟΙΝΙ ΝΟ 5	26.0199	5.10
ΣΧΟΙΝΙ ΝΟ 6	26.0204	5.10
ΣΧΟΙΝΙ ΝΟ 8.	26.0205	5.10
ΣΧΟΙΝΙ ΝΟ 10	26.0200	5.10
ΣΧΟΙΝΙ ΝΟ 12	26.0201	5.10

ΣΠΑΓΓΟΣ ΘΕΡΜΟΚΗΠΙΟΥ UV



ΧΑΡΑΚΤΗΡΙΣΤΙΚΑ	ΚΩΔ	ΤΙΜΗ/ΚΓ
ΣΠΑΓΓΟΣ 8000D 2ΚGR	26.0110	6.00
ΣΠΑΓΓΟΣ 6000D 2ΚGR	26.0112	6.00

ΣΠΑΓΓΟΣ ΣΙΖΑΛ ΤΡΙΧΙΝΟΣ



ΧΑΡΑΚΤΗΡΙΣΤΙΚΑ	ΚΩΔ	ΤΙΜΗ/ΡΟΛΟ
ΣΠΑΓΓΟΣ ΜΟΝΟΚΛΩΝΟΣ	26.0106	8.20
ΣΠΑΓΓΟΣ ΔΙΚΛΩΝΟΣ	26.0107	8.20

ΣΠΑΓΓΟΣ ΚΑΦΕ ΜΟΝ/ΚΛΩΝΟΣ



ΧΑΡΑΚΤΗΡΙΣΤΙΚΑ	ΚΩΔ	ΤΙΜΗ/ΚΓ
ΚΑΦΕ	26.0102	3.20

ΣΧΟΙΝΙΑ ΣΤΡΙΦΤΑ ΓΙΑ ΚΑΡΕΚΛΕΣ



ΧΑΡΑΚΤΗΡΙΣΤΙΚΑ	ΚΩΔ	ΤΙΜΗ/ΡΟΛΟ
4ΜΜ	26.0211	6.40

ΦΥΛΛΟ ΔΕΣΙΜΑΤΟΣ



ΧΑΡΑΚΤΗΡΙΣΤΙΚΑ	ΚΩΔ	ΤΙΜΗ/ΚΓ
ΜΙΚΡΗ 0.5ΚG	26.0300	6.50
ΜΕΓΑΛΗ 1ΚG	26.0301	6.30

ΣΠΑΓΓΟΣ ΕΛΑΣΤΙΚΟΣ ΠΡΑΣΙΝΟΣ



ΧΑΡΑΚΤΗΡΙΣΤΙΚΑ	ΚΩΔ	ΤΙΜΗ/ΡΟΛΟ
3ΜΜ	26.0103	6.70
4ΜΜ	26.0104	6.70
5ΜΜ	26.0105	6.70

ΣΠΑΓΓΟΣ



ΧΑΡΑΚΤΗΡΙΣΤΙΚΑ	ΚΩΔ	ΤΙΜΗ/ΚΓ
8000 1/2ΚG	26.0098	5.80
16000 1/2ΚG	26.0099	5.80
16000 1ΚG	26.0108	5.80

ΣΑΚΟΥΛΕΣ ΑΓΓΟΥΡΙΩΝ



ΧΑΡΑΚΤΗΡΙΣΤΙΚΑ	ΚΩΔ	ΤΙΜΗ/ΚΓ
ΚΙΒΩΤΙΟΥ 94/80/17Μ 20ΚΓ	26.0052	3.90

ΤΣΑΝΤΕΣ



ΧΑΡΑΚΤΗΡΙΣΤΙΚΑ	ΚΩΔ	ΤΙΜΗ/ΚΓ
ΤΣΑΝΤΕΣ ΝΟ 1 10ΚΓ	26.0001	4.20
ΤΣΑΝΤΕΣ ΝΟ 2 10ΚΓ	26.0002	4.20
ΤΣΑΝΤΕΣ ΝΟ 3 10ΚΓ	26.0003	4.20
ΤΣΑΝΤΕΣ ΖΩΟΤΡΟΦΩΝ 10ΚΓ	26.0005	4.20

ΣΑΚΟΥΛΕΣ ΣΤΑΦΥΛΙΩΝ



ΧΑΡΑΚΤΗΡΙΣΤΙΚΑ	ΚΩΔ	ΤΙΜΗ/ΚΓ
60X110 25ΚΓ	26.0030	4.20
100X150 25ΚΓ	26.0031	4.20
120X160 25ΚΓ	26.0032	4.90

ΣΑΚΟΥΛΕΣ ΓΕΝΙΚΗΣ ΧΡΗΣΗΣ



ΧΑΡΑΚΤΗΡΙΣΤΙΚΑ	ΚΩΔ	ΤΙΜΗ/ΚΓ
15 X 25 5ΚΓ	26.0011	5.50
20 X 30 5ΚΓ	26.0012	5.50
25 X 40 5ΚΓ	26.0013	5.50
40 X 60 5ΚΓ	26.0017	5.50

ΣΑΚΟΥΛΕΣ ΑΠΟΡΡΙΜΑΤΩΝ



ΧΑΡΑΚΤΗΡΙΣΤΙΚΑ	ΚΩΔ	ΤΙΜΗ/ΚΓ
Ν01 95X115 25ΚΓ	26.0070	2.50
ΡΟΛΟ 10 ΤΕΜ 80X110	-	-
ΡΟΛΟ 10 ΤΕΜ 95X110	-	-

ΛΑΣΤΙΧΑΚΙΑ ΣΥΣΚΕΥΑΣΙΑΣ



ΧΑΡΑ/ΚΑ - ΝΟ	ΚΩΔ.	ΤΙΜΗ/ΚΓ
2	26.0209	8.00
3	26.0208	8.00
4	26.0213	8.00
5	26.0216	8.00
7	26.0215	8.00
8	26.0207	8.00
10	-	-
13	-	-
18	-	-
ΚΑΛΥΣΟΔΕΤΕΣ		
13.5	26.0206	7.00
120.5	26.0214	8.70

ΣΑΚΟΥΛΕΣ ΦΥΤΩΡΙΩΝ



ΧΑΡΑΚΤΗΡΙΣΤΙΚΑ	ΚΩΔ	ΤΙΜΗ/ΚΓ
18X28 70ΤΕΜ/ΚΓ 25ΚΓ	26.0080	8.00

ΣΑΚΙΑ ΜΑΝΔΡΑΣ



ΧΑΡΑΚΤΗΡΙΣΤΙΚΑ	ΚΩΔ	ΤΙΜΗ/ΚΓ
ΣΑΚΙΑ ΜΑΝΔΡΑΣ 25ΚΓ	26.0034	3.90

ΤΑΙΝΙΑ ΑΥΤΟΚΟΛΛΗΤΗ ΦΑΡΔΙΑ ΑΘΟΥΡΒΗ



Περιγραφή
Αυτοκόλλητη ταινία συσκευασίας πολυπροπυλενίου (OPP) **αθόρυβη**, με **ακρυλική κόλλα**.
Διαθέσιμα χρώματα: διαφανής, καφέ

ΧΑΡΑΚΤΗΡΙΣΤΙΚΑ	ΣΥΣ/ΣΙΑ	ΚΩΔ	ΤΙΜΗ/ΤΕΜ.
ΔΙΑΦΑΝΟ 48ΜΜ Χ 60Μ	36	25.0006	1.40
ΚΑΦΕ 48ΜΜ Χ 60Μ	36	25.0007	1.40

ΤΑΙΝΙΑ ΑΘΟΥΡΒΗ ΣΤΕΝΗ



Περιγραφή
Αυτοκόλλητη ταινία συσκευασίας πολυπροπυλενίου (OPP) **αθόρυβη**, με **ακρυλική κόλλα**.
Διαθέσιμα χρώματα: διαφανής, καφέ

ΧΑΡΑΚΤΗΡΙΣΤΙΚΑ	ΣΥΣΚΕΥΑΣΙΑ	ΚΩΔ	ΤΙΜΗ/ΤΕΜ.
ΔΙΑΦΑΝΗ 38ΜΜ Χ 60Μ	48	25.0005	1.25

ΤΑΙΝΙΑ "ΕΥΘΡΑΣΤΟΝ" - "FRAGILE"



Περιγραφή
Τυπωμένη OPP αθόρυβη, με ακρυλική κόλλα **"ΕΥΘΡΑΣΤΟΝ"** λευκή ταινία

ΧΑΡΑΚΤΗΡΙΣΤΙΚΑ	ΣΥΣΚΕΥΑΣΙΑ	ΚΩΔ	ΤΙΜΗ/ΤΕΜ.
48ΜΜ Χ 60Μ	36	25.0091	2.50

ΠΙΣΤΟΛΙ ΤΑΙΝΙΩΝ



Περιγραφή
Αξιοπιστη χειρολαβή συσκευασίας. Ελαφριά για εύκολη και ξεκούραστη χρήση. Ιδανική για όλους τους τύπους αυτοκόλλητων ταινιών συσκευασίας. Διαθέτει «φρένο», το οποίο ορίζει τη δύναμη της αντίστασης που θα φέρει κατά το ξετύλιγμα της αυτοκόλλητης ταινίας. Χώρα προέλευσης: Ιταλία

ΧΑΡΑΚΤΗΡΙΣΤΙΚΑ	ΣΥΣΚΕΥΑΣΙΑ	ΚΩΔ	ΤΙΜΗ/ΤΕΜ.
50ΜΜ	20	25.0032	15.00

ΧΑΡΤΟΤΑΙΝΙΕΣ

ΧΑΡΤΟΤΑΙΝΙΕΣ 600C

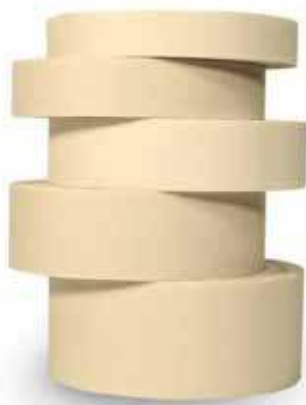

Περιγραφή
Χαρτοταινία "megatapes"®, για διάφορες εφαρμογές, όπως ελαιοχρωματιστές, βαφείς, αφού μονώνει ιδανικά και ξεκολλάει εύκολα χωρίς να αφήνει υπολείμματα κόλλας.



ΧΑΡΑΚΤΗΡΙΣΤΙΚΑ	ΣΥΣΚΕΥΑΣΙΑ	ΚΩΔ	ΤΙΜΗ/ΤΕΜ.
18ΜΜ Χ 40Μ	96	25.0070	0.99
24ΜΜ Χ 40Μ	72	25.0071	1.40
29ΜΜ Χ 40Μ	60	25.0072	1.70
36ΜΜ Χ 40Μ	48	25.0073	2.00
48ΜΜ Χ 40Μ	36	25.0074	2.70

ΤΑΙΝΙΑ ΔΙΠΛΗΣ ΟΨΕΩΣ / ΜΟΚΕΤΑΣ



Περιγραφή

Αυτοκόλλητη ταινία διπλής όψεως κατάλληλη για στερεώσεις μοκετών και χαλιών σε εκθεσιακούς χώρους, οικίες κ.ά.. Η ιδανική λύση για όλες τις εφαρμογές που απαιτούν μια απλή και δυνατή επικόλληση, με την πιο οικονομική λύση.

ΧΑΡΑΚΤΗΡΙΣΤΙΚΑ	ΣΥΣΚΕΥΑΣΙΑ	ΚΩΔ	ΤΙΜΗ/ΤΕΜ.
38MM X 10M	48	25.0060	1.80

ΥΦΑΣΜΑΤΙΝΗ DUST



Περιγραφή

Αυτοκόλλητη υφασματινή ταινία. Γνωστή και ως "gaffer" (γκάφερ). Πολύ ισχυρή και αδιάβροχη. Ισχυρή κολλητικότητα, με επικάλυψη πολυαιθυλενίου, σε μεγάλη ποικιλία χρωμάτων. Ιδανική για βιβλιοδεσία, διακόσμηση, αδιαβροχοποίηση σωληνώσεων, στεγανοποίηση κ.ά..

ΧΑΡΑΚΤΗΡΙΣΤΙΚΑ	ΣΥΚ/ΣΙΑ	ΚΩΔ	ΤΙΜΗ
ΑΣΠΡΗ 48MM X 10M	36	25.0502	2.50
ΑΣΗΜΙ 48MM X 10M	36	25.0501	2.50
ΚΟΚΚΙΝΟ 48MM X 10M	36		
ΜΑΥΡΗ 48MM X 10M	36	25.0500	2.50

ΑΛΟΥΜΙΝΙΟΥ



Περιγραφή

Αυτοκόλλητη ταινία αλουμινίου. Κατάλληλη για την συνένωση αεραγωγών, μπουριών, σωληνώσεων, φύλλων αλουμινίου, μόνωση κλιματισμών κ.ά. Με αντοχή σε υψηλή θερμοκρασία.

ΧΑΡΑΚΤΗΡΙΣΤΙΚΑ	ΚΩΔ	ΤΙΜΗ/ΤΕΜ.
ΑΣΗΜΙ 48MM X 5M	25.0052	1.70
ΑΣΗΜΙ 48MM X 10M	25.0050	3.10
ΚΑΦΕ 48MM X 10M	25.0508	4.10
ΜΑΥΡΗ 48MM X 10M	25.0507	4.10

ΕΝΙΣΧΥΜΕΝΗ ΜΕ ΙΝΕΣ ΥΑΛΟΥ FILAMENT - FORTE



Περιγραφή

Αυτοκόλλητη ταινία με παράλληλες ίνες υάλου. Η πιο ισχυρή κόλληση, σε συνδυασμό με τη μεγαλύτερη ανθεκτικότητα. Κατάλληλη μεγάλα δέματα κι ενισχυμένα φορτία.

ΧΑΡΑΚΤΗΡΙΣΤΙΚΑ	ΣΥΣΚΕΥΑΣΙΑ	ΚΩΔ	ΤΙΜΗ/ΤΕΜ.
-			

ΘΕΡΜΟΚΗΠΙΟΥ



Περιγραφή

Αυτοκόλλητη ταινία «Θερμοκηπίου». Διαθέτει ισχυρή κολλητικότητα, μεγάλη αντοχή στον ήλιο και τις υψηλές θερμοκρασίες και αντοχή στο νερό. Αυτά είναι και τα πλεονεκτήματά της, που τη φέρνουν στην πρώτη θέση των προτιμήσεων του καταναλωτικού κοινού του αγροτικού τομέα.

ΧΑΡΑΚΤΗΡΙΣΤΙΚΑ	ΣΥΣΚΕΥΑΣΙΑ	ΚΩΔ	ΤΙΜΗ/ΤΕΜ.
100MM X 25M	36	25.0101	12.00

ΤΑΙΝΙΑ ΘΕΡΜΟΚΗΠΙΟΥ

PolyRepair® Ταινία επιδιόρθωσης φύλλων θερμοκηπίου ΠΛΑΣΤΙΚΑ ΚΡΗΤΗΣ Α.Ε.



Η ταινία PolyRepair® είναι το πρώτο προϊόν στην κατηγορία του που σχεδιάστηκε και αναπτύχθηκε από βιομηχανία παραγωγής φύλλων θερμοκηπίου.

Η AGRIPOLYANE έχει ενσωματώσει σε αυτό το μοναδικό προϊόν τη μακρόχρονη εμπειρία και τεχνογνωσία της. Έτσι, η ταινία PolyRepair επιδιορθώνει αποτελεσματικά τα σχισίματα του πλαστικού και λύνει με τον καλύτερο τρόπο τα συνήθη προβλήματα που αντιμετωπίζουν οι παραγωγοί με τα αντίστοιχα προϊόντα που κυκλοφορούν στην αγορά, όπως το γρήγορο ξεκόλλημα και η παλαίωση από την υπερϊώδη ακτινοβολία (UV).



Σταθεροποίηση UV για 4 χρόνια ώστε να μπορεί να χρησιμοποιηθεί για πολύ μακρά χρονικά διαστήματα.



Μεγάλη ανθεκτικότητα στο θείο που αφήνει ανεπηρέαστο το προϊόν μέχρι και 3000 ppm θείου.



Εξαιρετική αντοχή στη θραύση. Η ταινία είναι εξίσου δυνατή με το ίδιο το φύλλο θερμοκηπίου που θα χρειαστεί να συγκολληθεί και να προστατέψει.



Πολύ ισχυρή δύναμη πρόσφυσης. Εφόσον τοποθετηθεί σε μια στεγνή και καθαρή επιφάνεια, η ταινία είναι αδύνατον να ξεκολληθεί.

ΧΑΡΑΚΤΗΡΙΣΤΙΚΑ	ΚΩΔ	ΤΙΜΗ
10M	25.0102	18.00

STRETCH FILM ΧΕΙΡΟΣ



Περιγραφή
Stretch film χειρός διαφανές
Πλάτος: 50cm

ΧΑΡΑΚΤΗΡΙΣΤΙΚΑ	ΧΡΩΜΑ	ΚΩΔ	ΤΙΜΗ/ΤΕΜ.
50CM X 152M	ΜΑΥΡΟ	26.0401	12.00
50CM X 152M	ΔΙΑΦΑΝΟ	26.0400	9.00

ΧΕΙΡΟΛΛΑΒΗ STRETCH FILM ΧΕΙΡΟΣ ΠΛΑΣΤΙΚΗ



Περιγραφή
Οικονομική, πλαστική χειρολαβή εκτύλιξης εκτατής μεμβράνης χειρός (stretch film). Είναι πολύ εύχρηστη καθώς αποφεύγουμε με αυτόν τον τρόπο την τριβή του χαρτονιού στα χέρια μας, πετυχαίνοντας μεγαλύτερη ταχύτητα εκτύλιξης, χωρίς εγκαύματα στα χέρια. Χώρα προέλευσης: Ιταλία

ΧΑΡΑΚΤΗΡΙΣΤΙΚΑ	ΣΥΣΚΕΥΑΣΙΑ	ΚΩΔ	ΤΙΜΗ/ΤΕΜ.
Φ.50	32	26.0399	8.00

ΤΑΙΝΙΑ ΤΡΟΜΟΥ ΠΟΥΛΙΩΝ ΧΡΥΣΟ



Περιγραφή
 Τοποθετείται πάνω από καλλιέργειες, για να διώχνει τα πουλιά. Οι γυαλιστερές της επιφάνειες καθρεπτίζουν και αντανακλούν τις ακτίνες του ήλιου, καθώς δίνουν και την αίσθηση της κίνησης στον περιβάλλοντα χώρο, λόγω του αέρα.

ΧΑΡΑΚΤΗΡΙΣΤΙΚΑ	ΣΥΣΚΕΥΑΣΙΑ	ΚΩΔ	ΤΙΜΗ/ΤΕΜ.
50MM X 100M	36	25.0524	4.80

ΤΑΙΝΙΑ ΜΟΝΩΤΙΚΗ ΗΛΕΚΤΡΟΛΟΓΟΥ



Περιγραφή
 Αυτοκόλλητη ταινία μόνωσης για ηλεκτρολόγους ή ψυκτικούς, με διηλεκτρική αντοχή. Κατάλληλη για μόνωση καλωδιώσεων, σωλήνων και καλωδίων σε κλιματιστικές εγκαταστάσεις.
Διαθέσιμα χρώματα: λευκή, κίτρινη, κόκκινη, μαύρη

ΧΑΡΑΚΤΗΡΙΣΤΙΚΑ	ΣΥΣΚΕΥΑΣΙΑ	ΚΩΔ	ΤΙΜΗ/ΤΕΜ.
ΛΕΥΚΟ 19MM X 20YRDS	250	25.0086	1.20
ΜΑΥΡΟ 19MM X 20YRDS	250	25.0080	1.20
ΚΙΤΡΙΝΟ 19MM X 20YRDS	250	25.0083	1.20
ΚΟΚΚΙΝΟ 19MM X 20YRDS	250	25.0082	1.20

ΤΑΙΝΙΑ ΜΟΝΩΤΙΚΗ ΨΥΚΤΙΚΟΥ (ΜΕ ΚΟΛΛΑ)



Περιγραφή
 Αυτοκόλλητη ταινία μόνωσης για ηλεκτρολόγους ή ψυκτικούς, με διηλεκτρική αντοχή. Κατάλληλη για μόνωση καλωδιώσεων, σωλήνων και καλωδίων σε κλιματιστικές εγκαταστάσεις.

ΧΑΡΑΚΤΗΡΙΣΤΙΚΑ	ΣΥΣΚΕΥΑΣΙΑ	ΚΩΔ	ΤΙΜΗ/ΤΕΜ.
ΑΣΠΡΟ 50MM X 20YRDS	100	25.0054	2.80
ΜΑΥΡΟ 50MM X 20YRDS	100	25.0055	2.80

ΤΑΙΝΙΑ ΚΙΝΔΥΝΟΥ



Περιγραφή
 Ταινία σήμανσης κινδύνου. Κατάλληλη για οριοθέτηση χώρων, δρόμων κι έργων

ΧΑΡΑΚΤΗΡΙΣΤΙΚΑ	ΣΥΣΚΕΥΑΣΙΑ	ΚΩΔ	ΤΙΜΗ/ΤΕΜ.
60MM X 100M	30	25.0511	2.30
60MM X 200M	30	16.0302	4.60

AEROPLAST



ΧΑΡΑΚΤΗΡΙΣΤΙΚΑ	ΣΥΣΚΕΥΑΣΙΑ	ΚΩΔ	ΤΙΜΗ/ΤΕΜ.
AEROPLAST	1ΡΟΛΟ	25.0000	22.50

STRETCH FILM MINI



ΧΑΡΑΚΤΗΡΙΣΤΙΚΑ	ΚΩΔ	ΤΙΜΗ/ΤΕΜ.
MINI	26.0436	-

ΧΡΩΜΑ ΒΑΣΙΚΟ



ΣΕ ΟΛΑ ΤΑ ΧΡΩΜΑΤΑ

ΧΑΡΑΚΤΗΡΙΣΤΙΚΑ	ΚΩΔ	ΤΙΜΗ
ΒΑΣΙΚΟ	30.0074	3.90

ΧΡΩΜΑ ΜΕΤΑΛΛΙΚΟ



ΑΣΗΜΙ. ΧΡΥΣΟ

ΧΑΡΑΚΤΗΡΙΣΤΙΚΑ	ΚΩΔ	ΤΙΜΗ
ΜΕΤΑΛΛΙΚΟ	30.0076	4.30

ΧΡΩΜΑ ΦΩΣΦΟΡΙΖΕ



ΧΑΡΑΚΤΗΡΙΣΤΙΚΑ	ΚΩΔ	ΤΙΜΗ
ΚΙΤΡΙΝΟ	30.0075	5.30
ΠΟΡΤΟΚΑΛΙ	30.0075	5.30

ΧΡΩΜΑ ΘΕΡΜΟΑΝΤΟΧΗΣ



ΑΣΗΜΙ. ΜΑΥΡΟ



ΧΑΡΑΚΤΗΡΙΣΤΙΚΑ	ΚΩΔ	ΤΙΜΗ
ΕΩΣ 3500 C	30.0077	5.90
ΕΩΣ 8000 C 400ML	30.0037	7.90

ΧΡΩΜΑ ΠΡΟΣΤΑΣΙΑΣ



ΨΥΧΡΟ ΓΑΛΒΑΝΙΣΜΑ

ΧΑΡΑΚΤΗΡΙΣΤΙΚΑ	ΚΩΔ	ΤΙΜΗ
ΠΡΟΣΤΑΣΙΑΣ	30.0078	5.20

ΧΡΩΜΑ ΜΙΝΙΟ



ΠΡΟΣΤΑΤΕΥΕΙ ΑΠΟ ΤΗ ΔΙΑΒΡΩΣΗ

ΧΑΡΑΚΤΗΡΙΣΤΙΚΑ	ΚΩΔ	ΤΙΜΗ
ΜΙΝΙΟ	30.0080	3.50

ΧΡΩΜΑ ΙΝΟΧ



ΠΡΟΣΤΑΤΕΥΕΙ ΑΠΟ ΤΗ ΔΙΑΒΡΩΣΗ



ΧΑΡΑΚΤΗΡΙΣΤΙΚΑ	ΚΩΔ	ΤΙΜΗ
ΙΝΟΧ 18/10	30.0079	6.90

ΧΡΩΜΑ ΚΑΛΟΡΙΦΕΡ



ΧΑΡΑΚΤΗΡΙΣΤΙΚΑ	ΚΩΔ	ΤΙΜΗ
ΚΑΛΟΡΙΦΕΡ	30.0007	6.80

ΧΡΩΜΑ ΖΑΝΤΑΣ



ΧΑΡΑΚΤΗΡΙΣΤΙΚΑ	ΚΩΔ	ΤΙΜΗ
ΖΑΝΤΑΣ	30.0035	4.00

ΑΝΤΙΣΚΩΡΙΑΚΟ



ΧΑΡΑΚΤΗΡΙΣΤΙΚΑ	ΚΩΔ	ΤΙΜΗ
200ML	30.0001	3.50
400ML	30.0002	4.80

ΚΑΘΑΡΙΣΤΙΚΟ ΟΠΛΩΝ



ΧΑΡΑΚΤΗΡΙΣΤΙΚΑ	ΚΩΔ	ΤΙΜΗ
ΟΠΛΩΝ 150ML	30.0003	4.60

ΓΡΑΣΣΟ



ΧΑΡΑΚΤΗΡΙΣΤΙΚΑ	ΚΩΔ	ΤΙΜΗ
300ML	30.0004	5.00

ΣΙΛΙΚΟΝΗ

ΧΑΡΑΚΤΗΡΙΣΤΙΚΑ	ΚΩΔ	ΤΙΜΗ
ΛΕΥΚΗ	30.0013	5.50
ΔΙΑΦΑΝΗ	30.0012	4.50

ΣΤΟΚΟΣ ΑΚΡΥΛΙΚΟΣ

ΧΑΡΑΚΤΗΡΙΣΤΙΚΑ	ΚΩΔ	ΤΙΜΗ
ΛΕΥΚΟΣ	30.0014	2.30
ΔΙΑΦΑΝΟΣ	-	-

ΣΙΛΙΚΟΝΗ ΘΕΡΜΑΝΤΟΧΗΣ

Κατόλλη σε θερμοκρασίες από -60°C έως 260°C με όριο τους 350°C
ΑΣΠΡΟ ΚΑΙ ΜΑΥΡΟ

ΧΑΡΑΚΤΗΡΙΣΤΙΚΑ	ΚΩΔ	ΤΙΜΗ
ΣΙΛΙΚΟΝΗ	30.0017	9.00

ΣΤΟΚΟΣ ΠΥΡΙΜΑΧΟΣ

ΧΑΡΑΚΤΗΡΙΣΤΙΚΑ	ΚΩΔ	ΤΙΜΗ
ΣΤΟΚΟΣ 420 GR	30.0026	7.70

ΑΦΡΟΣ ΠΟΛΥΟΥΡΕΘΑΝΗΣ

ΧΑΡΑΚΤΗΡΙΣΤΙΚΑ	ΚΩΔ	ΤΙΜΗ
ΑΦΡΟΣ 500ML	30.0052	6.00
ΑΦΡΟΣ 750ML	30.0011	6.50

ΠΙΣΤΟΛΙ ΣΙΛΙΚΟΝΗΣ

ΧΑΡΑΚΤΗΡΙΣΤΙΚΑ	ΚΩΔ	ΤΙΜΗ
ΜΠΛΕ (ΚΙΝΑΣ)	30.0015	5.00

VIP ΥΠΕΡΚΟΛΛΑ

ΧΑΡΑΚΤΗΡΙΣΤΙΚΑ	ΚΩΔ	ΤΙΜΗ
310ML	30.0054	4.70

ΚΟΛΛΑ SUPERCOLLA

ΧΑΡΑΚΤΗΡΙΣΤΙΚΑ	ΚΩΔ	ΤΙΜΗ
ΚΟΛΛΑ 3GR	30.0060	1.50

ΠΟΛΤΟΣ ΓΙΑ ΜΠΟΛΙΑ

ΧΑΡΑΚΤΗΡΙΣΤΙΚΑ	ΚΩΔ	ΤΙΜΗ
ΜΠΟΛΙΑ & ΚΛΑΔΕΜΑ	30.0058	7.00

ΜΑΡΚΑΔΟΡΟΙ

ΧΑΡΑΚΤΗΡΙΣΤΙΚΑ	ΚΩΔ	ΤΙΜΗ
ΜΑΥΡΟ - ΚΟΚΚΙΝΟ	30.0061	2.00

ΧΡΩΜΑ ΓΙΑ ΣΚΟΥΡΙΑ FERNOVUS

ΕΦΑΡΜΟΖΕΤΑΙ ΣΕ ΣΚΟΥΡΙΑΣΜΕΝΕΣ ΕΠΙΦΑΝΕΙΕΣ. ΔΕΝ ΧΡΕΙΑΖΕΤΑΙ ΠΕΡΑΣΜΑ ΜΕ ΓΥΑΛΟΧΑΡΤΟ.

ΧΑΡΑΚΤΗΡΙΣΤΙΚΑ	ΚΩΔ	ΤΙΜΗ
ΑΣΗΜΙ	30.0120	-

ΑΠΩΘΗΤΙΚΟ ΓΙΑ ΜΥΓΕΣ

ΧΑΡΑΚΤΗΡΙΣΤΙΚΑ	ΚΩΔ	ΤΙΜΗ
ΣΕ ΣΠΡΕΥ	30.0082	6.70

ΠΟΝΤΙΚΟΚΟΛΛΕΣ



ΧΑΡΑΚΤΗΡΙΣΤΙΚΑ	ΚΩΔ	ΤΙΜΗ
TOP FIX (ΣΩΛΗΝΑΡΙΟ)	30.0070	2.50

ΠΟΝΤΙΚΟΚΟΛΛΕΣ



ΧΑΡΑΚΤΗΡΙΣΤΙΚΑ	ΚΩΔ	ΤΙΜΗ
TOP TAK (ΔΙΣΚΑΚΙ)	30.0071	7.80

ΜΥΓΟΠΑΓΙΔΑ MOSK TAK



ΧΑΡΑΚΤΗΡΙΣΤΙΚΑ	ΚΩΔ	ΤΙΜΗ
ΚΟΛΛΗΤΙΚΗ ΜΥΓΟΠΑΓΙΔΑ	30.0072	-

ΚΑΘΑΡΙΣΤΙΚΟ ΣΧΑΡΑΣ & ΨΗΣΤΑΡΙΑΣ



ΧΑΡΑΚΤΗΡΙΣΤΙΚΑ	ΚΩΔ	ΤΙΜΗ
ΚΑΘΑΡΙΣΤΙΚΟ	30.0124	-

ΠΡΟΣΑΝΑΜΜΑΤΑ ΟΙΚΟΛΟΓΙΚΑ



ΧΑΡΑΚΤΗΡΙΣΤΙΚΑ	ΚΩΔ	ΤΙΜΗ
ΟΙΚΟΛΟΓΙΚΑ	30.0050	1.60
ΟΙΚΟΛ. ΣΤΙΚ 100 ΤΕΜ.	30.0053	-

ΚΑΘΑΡΙΣΤΙΚΟ ΚΑΜΙΝΑΔΩΝ



ΧΑΡΑΚΤΗΡΙΣΤΙΚΑ	ΚΩΔ	ΤΙΜΗ
ΚΑΜΙΝΑΔΩΝ	30.0051	9.30

ΜΠΡΙΚ ΑΠΟ ΦΥΣΙΚΟ ΚΑΡΒΟΥΝΟ



ΓΙΑ ΔΥΟ ΩΡΕΣ ΕΧΕΙ ΕΞΑΙΡΕΤΙΚΗ ΘΡΑΚΑ. ΔΕΝ ΧΡΕΙΑΖΟΝΤΑΙ ΥΓΡΑ Η ΉΣΤΕΡΑ ΠΡΟΣΑΝΑΜΜΑΤΑ. ΙΔΑΝΙΚΑ ΓΙΑ ΜΙΚΡΑ ΨΗΣΙΜΑΤΑ ΚΑΙ ΚΑΜΠΙΝΓΚ.

ΧΑΡΑΚΤΗΡΙΣΤΙΚΑ	ΚΩΔ	ΤΙΜΗ
PRONTA BRACE	30.0056	-

ΑΦΡΟΣ ΚΑΤΑΣΒΕΣΗΣ



ΧΑΡΑΚΤΗΡΙΣΤΙΚΑ	ΚΩΔ	ΤΙΜΗ
ΑΦΡΟΣ	30.0010	-

ΜΙΝΙ ΚΟΥΤΣΟΥΡΟ ΠΡΟΣΑΝΑΜΜΑ



ΤΡΟΠΟΣ ΧΡΗΣΗΣ: ΤΟΠΟΘΕΤΗΣΤΕ ΤΟ ΜΙΝΟ ΚΟΥΤΣΟΥΡΟ ΠΡΟΣΑΝΑΜΜΑ ΑΚΡΙΒΩΣ ΚΑΤΩ ΑΠΟ ΤΑ ΞΥΛΑ ΠΟΥ ΘΕΛΕΤΕ ΝΑ ΑΝΑΨΕΤΕ. ΑΝΑΨΤΕ ΚΑΙ ΤΙΣ ΔΥΟ ΠΛΕΥΡΕΣ ΑΠΟ ΤΟ ΧΑΡΤΙΝΟ ΠΕΡΙΤΥΛΙΓΜΑ ΧΩΡΙΣ ΝΑ ΤΟ ΑΝΟΙΞΕΤΕ.

ΧΑΡΑΚΤΗΡΙΣΤΙΚΑ	ΚΩΔ	ΤΙΜΗ
ΜΙΝΙ ΠΡΟΣΑΝΑΜΜΑ	30.0057	-

ΙΣΧΥΡΟ ΧΗΜΙΚΟ ΑΠΟΦΡΑΚΤΙΚΟ ΓΙΑ ΑΠΟΧΕΤΕΥΣΕΙΣ



Το Saratoga Ισχυρό Χημικό Αποφρακτικό Για Αποχετεύσεις, χάρη στο μεγάλο ειδικό του βάρος, φτάνει μέχρι το βάθος των σωλήνων και απελευθεώνει γρήγορα τις βουλωμένες από λίπη, σπούνια, τρίχες, σελοφάν, άλατα, αποχετεύσεις. Το προϊόν μπορεί να χρησιμοποιηθεί σε νιπτήρες, νεροχύτες, wc.

ΧΑΡΑΚΤΗΡΙΣΤΙΚΑ	ΚΩΔ	ΤΙΜΗ
54.325.001 ML. 750	30.0009	6.80

ΔΟΧΕΙΑ INOX ΜΕ ΒΙΔΩΤΟ ΚΑΠΑΚΙ

ΧΑΡΑΚΤΗΡΙΣΤΙΚΑ	ΚΑΝΟΥΛΑ	ΔΙΑΜΕΤΡΟΣ	ΥΨΟΣ	ΚΩΔ.	ΤΙΜΗ
INOX 18/10 5LT	½"	230 MM	200 MM	41.0010	90.00
INOX 18/10 10LT	½"	280 MM	245 MM	41.0009	70.00
INOX 18/10 20LT	½"	280 MM	405 MM	41.0011	75.00
INOX 18/10 25LT	½"	370 MM	315 MM	41.0002	75.00
INOX 18/10 30LT	½"	370 MM	360 MM	41.0004	79.00

ΧΑΡΑΚΤΗΡΙΣΤΙΚΑ	ΚΑΝΟΥΛΑ	ΔΙΑΜΕΤΡΟΣ	ΥΨΟΣ	ΚΩΔ.	ΤΙΜΗ
INOX 18/10 50LT	½"	370 MM	560 MM	41.0005	89.00
INOX 18/10 75LT	½"	460 MM	550 MM	41.0006	115.00
INOX 18/10 100LT	½"	460 MM	690 MM	41.0007	135.00
INOX 18/10 100LT ΚΟΛΛΗΤΟ	½"	460 MM	690 MM	41.0008	-

ΣΤΟ ΔΟΧΕΙΟ 5ΛΤ ΣΥΜΠΕΡΙΛΑΜΒΑΝΕΤΑΙ ΒΑΣΗ ΚΑΙ ΚΑΝΟΥΛΑ INOX ½"
ΣΤΙΣ ΤΙΜΕΣ ΣΥΜΠΕΡΙΛΑΜΒΑΝΕΤΑΙ ΚΑΝΟΥΛΑ ½"

ΔΟΧΕΙΑ INOX ΜΕ ΑΠΛΟ ΚΑΠΑΚΙ ΚΟΛΛΗΤΑ

ΧΑΡΑΚΤΗΡΙΣΤΙΚΑ	ΚΑΝΟΥΛΑ	ΔΙΑΜΕΤΡΟΣ	ΥΨΟΣ	ΚΩΔ.	ΤΙΜΗ
INOX 18/10 50LT	½"	420 MM	360 MM	41.0020	90.00
INOX 18/10 100LT	½"	470 MM	580 MM	41.0022	125.00
INOX 18/10 150LT	½"	550 MM	660 MM	41.0023	160.00
INOX 18/10 200LT	1"	580 MM	780 MM	41.0029	190.00
INOX 18/10 300LT	½"	640 MM	940 MM	41.0025	250.00
INOX 18/10 500LT	1"	740 MM	1170 MM	41.0027	350.00
INOX 18/10 1000LT	1"	930 MM	1480 MM	41.0028	670.00



ΣΤΙΣ ΤΙΜΕΣ ΣΥΜΠΕΡΙΛΑΜΒΑΝΕΤΑΙ ΚΑΙ Η ΑΝΤΙΣΤΟΙΧΗ ΚΑΝΟΥΛΑ

ΒΑΣΗ INOX

ΧΑΡΑΚΤΗΡΙΣΤΙΚΑ	ΛΙΤΡΑ ΔΟΧΕΙΟΥ	ΔΙΑΜΕΤΡΟΣ	ΚΩΔ.	ΤΙΜΗ
ΒΑΣΗ INOX	10 - 20 ΙΤ	32 CM	41.0050	18.00
ΒΑΣΗ INOX	25 - 50 ΙΤ	38 CM	41.0051	18.00
ΒΑΣΗ INOX	75 - 80 - 100 ΙΤ	46 CM	41.0052	20.00
ΒΑΣΗ INOX	150 ΙΤ	55 CM	41.0053	30.00
ΒΑΣΗ INOX	200 LT	57 CM	41.0054	30.00
ΒΑΣΗ INOX	300 LT	67 CM	41.0055	36.00





Με κωνικό πύλο



ΔΟΧΕΙΑ INOX ΚΩΝΙΚΑ ΜΕ ΒΑΣΗ

ΧΑΡΑΚΤΗΡΙΣΤΙΚΑ	ΚΑΝΟΥΛΑ	ΔΙΑΜΕΤΡΟΣ	ΥΨΟΣ	ΚΩΔ.	ΤΙΜΗ
INOX 18/10 500LT	1"	740 MM	1170 MM	41.0203	580.00
INOX 18/10 1000LT	1"	930 MM	1480 MM	41.0205	910.00
INOX 18/10 2000LT	1"	1300 MM	1500 MM	41.0030	-

ΣΩΛΗΝΑΣ ΚΥΡΤΟΣ



ΧΑΡΑΚΤΗΡΙΣΤΙΚΑ	ΚΩΔ.	ΤΙΜΗ
ΓΙΑ ΔΟΧΕΙΟ 500LT	41.0308	95.00
ΓΙΑ ΔΟΧΕΙΟ 1000LT	41.0309	110.00
ΓΙΑ ΔΟΧΕΙΟ 2000LT	41.0310	120.00

ΠΛΩΤΗΡΑΣ ΑΕΡΟΣ SANSONE



ΠΛΩΤΗΡΑΣ



ΤΡΟΜΠΑ



ΑΕΡΟΘΑΛΑΜΟΣ

ΧΑΡΑΚΤΗΡΙΣΤΙΚΑ	ΛΙΤΡΑ ΔΟΧΕΙΟΥ	ΔΙΑΜΕΤΡΟΣ	ΚΩΔ.	ΤΙΜΗ
ΠΛΩΤΗΡΑΣ	100 LT	445 MM	41.0090	55.00
ΠΛΩΤΗΡΑΣ	150 IT	520 MM	41.0091	61.00
ΠΛΩΤΗΡΑΣ	200 IT	570 MM	41.0092	65.00
ΠΛΩΤΗΡΑΣ	300 IT	630 MM	41.0081	83.00
ΠΛΩΤΗΡΑΣ	400 IT	680 MM	41.0095	-
ΠΛΩΤΗΡΑΣ	500 IT	735 MM	41.0101	90.00
ΠΛΩΤΗΡΑΣ	1000 IT	915 MM	41.0303	180.00
ΠΛΩΤΗΡΑΣ	2000 IT	1245 MM	41.0066	320.00

ΧΑΡΑΚΤΗΡΙΣΤΙΚΑ	ΛΙΤΡΑ ΔΟΧΕΙΟΥ	ΚΩΔ.	ΤΙΜΗ
ΑΕΡΟΘΑΛΑΜΟΣ	100 LT	41.0106	25.00
ΑΕΡΟΘΑΛΑΜΟΣ	150 IT	41.0085	27.00
ΑΕΡΟΘΑΛΑΜΟΣ	200 IT	41.0105	28.00
ΑΕΡΟΘΑΛΑΜΟΣ	300 IT	41.0103	29.00
ΑΕΡΟΘΑΛΑΜΟΣ	500 IT	41.0104	39.00
ΑΕΡΟΘΑΛΑΜΟΣ	1000 IT	41.0102	40.00
ΑΕΡΟΘΑΛΑΜΟΣ	2000 IT	41.0119	48.00

ΧΑΡΑΚΤΗΡΙΣΤΙΚΑ	ΚΩΔ.	ΤΙΜΗ
ΤΡΟΜΠΑ	41.0107	39.00
ΒΑΛΒΙΔΑ ΕΞΑΕΡΩΣΗΣ	41.0108	8.50

ΠΛΩΤΗΡΑΣ ΕΛΑΙΟΥ SANSONE

ΧΑΡΑΚΤΗΡΙΣΤΙΚΑ	ΛΙΤΡΑ ΔΟΧΕΙΟΥ	ΔΙΑΜΕΤΡΟΣ	ΚΩΔ.	ΤΙΜΗ
ΠΛΩΤΗΡΑΣ	100 LT	445 MM	41.0096	35.00
ΠΛΩΤΗΡΑΣ	150 IT	520 MM	41.0097	39.00
ΠΛΩΤΗΡΑΣ	200 IT	555 MM	41.0080	49.00
ΠΛΩΤΗΡΑΣ	300 IT	630 MM	41.0098	57.00
ΠΛΩΤΗΡΑΣ	400 IT	680 MM	41.0099	-
ΠΛΩΤΗΡΑΣ	500 IT	735 MM	41.0100	75.00
ΠΛΩΤΗΡΑΣ	1000 IT	915 MM	41.0082	190.00
ΠΛΩΤΗΡΑΣ	2000 IT	1245 MM	-	-



ΔΟΧΕΙΑ INOX ΜΕΛΙΟΥ
ΤΙΜΗ

ΧΑΡΑΚΤΗΡΙΣΤΙΚΑ	ΚΑΝΟΥΛΑ	ΔΙΑΜΕΤΡΟΣ	ΥΨΟΣ	ΚΩΔ.	ΧΩΡΙΣ ΚΑΝΟΥΛΑ
INOX 18/10 50LT - 70KG	1 ½"	420 MM	360 MM	-	-
INOX 18/10 80LT - 112KG	1 ½"	420 MM	540 MM	-	-
INOX 18/10 100LT - 140KG	1 ½"	470 MM	580 MM	-	-
INOX 18/10 150LT - 210KG	1 ½"	550 MM	660 MM	-	-
INOX 18/10 200LT - 280KG	1 ½"	580 MM	780 MM	-	-
INOX 18/10 300LT - 420KG	1 ½"	640 MM	940 MM	-	-
INOX 18/10 500LT - 700KG	1 ½"	740 MM	1170 MM	-	-

ΣΤΙΣ ΤΙΜΕΣ ΔΕΝ ΣΥΜΠΕΡΙΛΑΜΒΑΝΕΤΑΙ ΚΑΙ Η ΚΑΝΟΥΛΑ ΚΑΝΟΥΛΕΣ ΜΕΛΙΟΥ



ΧΑΡΑΚΤΗΡΙΣΤΙΚΑ	ΚΩΔ	ΤΙΜΗ
1 ½ PVC ΜΕΛΙΟΥ	40.0300	-
1 INOX ΜΕΛΙΟΥ	40.0330	-

ΣΕΤ ΔΩΡΩΝ

40.0332



41.0001



ΧΑΡΑΚΤΗΡΙΣΤΙΚΑ	ΚΩΔ	ΤΙΜΗ
ΚΑΝΑΤΑ ΛΑΔΙΟΥ INOX	40.0332	22.00
ΣΕΤ ΚΑΝΑΤΑ 1LT + ΔΟΧΕΙΟ 3LT	41.0001	90.00
ΣΕΤ ΜΠΟΥΚΑΛΙΑ + ΔΟΧΕΙΟ	40.0335	-

ΚΑΤΣΑΡΟΛΕΣ ΜΕ ΚΑΠΑΚΙ

ΧΑΡΑΚΤΗΡΙΣΤΙΚΑ	ΚΩΔ	ΤΙΜΗ
50LT	41.0320	-
100LT	-	-

ΜΠΟΥΚΑΛΙ ΛΑΔΙΟΥ INOX

ΧΑΡΑΚΤΗΡΙΣΤΙΚΑ	ΚΩΔ	ΤΙΜΗ
250ML	40.0336	-
500ML	40.0337	-
ΣΕΤ 250ML ΜΕ ΒΑΣΗ	-	-

ΚΑΝΟΥΛΕΣ ΙΝΟΧ



ΧΑΡΑΚΤΗΡΙΣΤΙΚΑ	ΚΩΔ	ΤΙΜΗ
½ ΙΝΟΧ	40.0319	22.00
⅔ ΙΝΟΧ	40.0320	40.00
1" ΙΝΟΧ	40.0321	40.00

ΚΑΝΟΥΛΕΣ ΛΑΔΙΟΥ - ΚΡΑΣΙΟΥ



ΧΑΡΑΚΤΗΡΙΣΤΙΚΑ	ΚΩΔ	ΤΙΜΗ
ΛΑΔΙΟΥ ½"	40.0314	6.60
ΛΑΔΙΟΥ - ΚΡΑΣΙΟΥ ⅔"	40.0303	13.50
ΛΑΔΙΟΥ - ΚΡΑΣΙΟΥ 1"	40.0304	19.00

ΑΝΤΑΛΛΑΚΤΙΚΑ



ΧΑΡΑΚΤΗΡΙΣΤΙΚΑ	ΚΩΔ	ΤΙΜΗ
ΚΑΝΟΥΛΑ 1/2 ΜΕ ΚΙΤ & ΔΟΣΟΜΕΤΡΗΤΗ	40.0333	30.00
ΚΑΝΟΥΛΑ 1 ΜΕ ΚΙΤ & ΔΟΣΟΜΕΤΡΗΤΗ	40.0334	50.00
ΚΛΙΠΣ ΔΟΧΕΙΟΥ	41.0039	8.00
ΚΡΟΥΝΟΣ 1" ΙΝΟΧ	-	-

ΒΑΣΗ ΙΝΟΧ SANSONE

ΧΑΡΑΚΤΗΡΙΣΤΙΚΑ	ΛΙΤΡΑ ΔΟΧΕΙΟΥ	ΔΙΑΜΕΤΡΟΣ	ΚΩΔ	ΤΙΜΗ
ΒΑΣΗ ΙΝΟΧ	200 LT	58CM	41.0061	-
ΒΑΣΗ ΙΝΟΧ	300 LT	64CM	41.0060	-
ΒΑΣΗ ΙΝΟΧ	400 LT	70CM	41.0057	-
ΒΑΣΗ ΙΝΟΧ	500 LT	74CM	41.0057	175.00
ΒΑΣΗ ΙΝΟΧ	1000 LT	93CM	41.0056	220.00



ΒΑΣΗ ΓΑΛΒΑΝΙΖΕ SANSONE

ΧΑΡΑΚΤΗΡΙΣΤΙΚΑ	ΛΙΤΡΑ ΔΟΧΕΙΟΥ	ΔΙΑΜΕΤΡΟΣ	ΚΩΔ	ΤΙΜΗ
ΒΑΣΗ ΓΑΛΒΑΝΙΖΕ	50 LT - 100LT	46CM	41.0062	50.00
ΒΑΣΗ ΓΑΛΒΑΝΙΖΕ	150 LT - 200LT	58CM	41.0067	65.00
ΒΑΣΗ ΓΑΛΒΑΝΙΖΕ	300 LT	64CM	41.0063	75.00



ΜΠΟΥΚΑΛΙ ΚΡΑΣΙΟΥ LEGGERA



ΧΑΡΑΚΤΗΡΙΣΤΙΚΑ	ΚΩΔ	ΤΙΜΗ
ΠΡΑΣΙΝΟ 750ML	40.0060	0.65
ΔΙΑΦΑΝΕΣ 750 ML	40.0061	0.65

ΧΑΡΤΟΚΙΒΩΤΙΑ ΜΠΟΥΚΑΛΙΩΝ ΚΡΑΣΙΟΥ



ΧΑΡΑΚΤΗΡΙΣΤΙΚΑ	ΚΩΔ	ΤΙΜΗ
ΧΑΡΤΟΚΙΒΩΤΙΟ 12 ΤΕΜ.	40.0065	1.05
ΔΙΑΧΩΡΙΣΤΙΚΟ	40.0068	0.59

ΝΤΑΜΙΤΖΑΝΑ ΜΕ ΔΙΧΤΑΚΙ



ΧΑΡΑΚΤΗΡΙΣΤΙΚΑ	ΚΩΔ	ΤΙΜΗ
ΝΤΑΜΙΤΖΑΝΑ 5LT	40.0200	6.00
ΠΩΜΑ ΒΙΔΩΤΟ	40.0978	0.22
ΦΕΛΛΟΣ ΝΤΑΜΙΤΖΑΝΑΣ Ν30	40.0109	0.40

ΦΙΑΛΗ SERTICO



ΧΑΡΑΚΤΗΡΙΣΤΙΚΑ	ΚΩΔ	ΤΙΜΗ
SERTICO 700ML	40.0073	0.80
ΠΩΜΑ SERTICO	40.0974	0.15
ΠΩΜΑ ΜΕ ΑΣΦΑΛΕΙΑ	40.0973	0.15

ΜΠΟΥΚΑΛΙ ΛΑΔΙΟΥ MAR-ASCA



ΧΑΡΑΚΤΗΡΙΣΤΙΚΑ	ΚΩΔ	ΤΙΜΗ
ΔΙΑΦΑΝΟ 250ML	40.0094	0.45
ΔΙΑΦΑΝΟ 500ML	40.0057	0.55
ΔΙΑΦΑΝΟ 750ML	40.0058	0.80
ΔΙΑΦΑΝΟ 1000ML	40.0059	0.95

ΠΩΜΑ ΜΠΟΥΚΑΛΙΩΝ



ΧΑΡΑΚΤΗΡΙΣΤΙΚΑ	ΚΩΔ	ΤΙΜΗ
MARASCA ΜΑΥΡΟ	40.0055	0.15
MARASCA ΜΕ ΦΛΑΤΖΑ	40.0979	0.17
MARASCA ΚΟΚΚΙΝΟ	40.4005	0.10
ΑΛΛΟΥΜΙΝΙΟΥ 250-500-750-1000CC	40.0124	0.21

ΦΙΑΛΗ LARISSA



ΧΑΡΑΚΤΗΡΙΣΤΙΚΑ	ΚΩΔ	ΤΙΜΗ
LARISSA 200ML	40.0072	0.45
ΠΩΜΑ LARISSA	40.0974	0.15
ΠΩΜΑ ΜΕ ΑΣΦΑΛΕΙΑ	40.0973	0.15

ΦΙΑΛΗ ΠΛΩΜΑΡΙΟΥ



ΧΑΡΑΚΤΗΡΙΣΤΙΚΑ	ΚΩΔ	ΤΙΜΗ
ΦΙΑΛΗ 200ML	40.0971	0.45
ΦΕΛΛΟΣ ΚΩΝΙΚΟΣ 20-15	40.0359	0.20

ΒΑΖΑ



ΧΑΡΑΚΤ.	ΣΥΡΡΙΚΝΩΣΗ	ΠΩΜΑ	ΚΩΔ	ΤΙΜΗ
ΒΑΖΟ 106CC	112ΤΕΜ	Φ53	40.0087	0.38
ΒΑΖΟ 212CC	75ΤΕΜ	Φ63	40.0050	0.35
ΒΑΖΟ 370CC	24ΤΕΜ	Φ63	40.0093	0.49
ΒΑΖΟ 380CC	36ΤΕΜ	Φ82	40.0063	0.57
ΒΑΖΟ 720CC	12ΤΕΜ	Φ82	40.0089	0.65
ΒΑΖΟ 1000CC	12ΤΕΜ	Φ82	40.0053	1.40
ΒΑΖΟ 1500CC	9ΤΕΜ	Φ82	40.0054	1.70
ΒΑΖΟ 2500CC	9ΤΕΜ	Φ100	40.0086	-
ΒΑΖΟ 4250CC	6ΤΕΜ	Φ100	40.0088	-

Στις τιμές περιλαμβάνονται και τα πώματα

ΠΩΜΑΤΑ



ΧΑΡΑΚΤΗΡΙΣΤΙΚΑ	ΚΩΔ	ΤΙΜΗ
ΠΩΜΑ TWIST OFF Φ.48	40.0066	0.07
ΠΩΜΑ TWIST OFF Φ.53	40.0067	0.11
ΠΩΜΑ TWIST OFF Φ.63	40.0049	0.11
ΠΩΜΑ TWIST OFF Φ.82	40.0048	0.17
ΠΩΜΑ TWIST OFF Φ.100	40.0081	0.24

ΦΕΛΛΟΙ ΤΕΧΝΙΚΟΙ



Υλικό: Συγκολλημένοι κόκκοι φελλού
Διάρκεια ζωής: 1 έτος
Μέγεθος: 38mm x 24mm

ΣΥΣΚΕΥΑΣΙΑ ΤΟΝ 100ΤΕΜ

ΧΑΡΑΚΤΗΡΙΣΤΙΚΑ	ΚΩΔ	ΤΙΜΗ/ΤΕΜ.
ΦΕΛΛΟΙ ΤΕΧΝΙΚΟΙ	40.0105	0.15

ΦΕΛΛΟΙ ΚΑΤΕΡΓΑΣΜΕΝΟΙ



Υλικό: Φυσικός φελλός γεμάτων πόρων Διάρκεια ζωής: 2-4 έτη
Μέγεθος: 38mm x 24mm

ΣΥΣΚΕΥΑΣΙΑ ΤΟΝ 100ΤΕΜ

ΧΑΡΑΚΤΗΡΙΣΤΙΚΑ	ΚΩΔ	ΤΙΜΗ/ΤΕΜ.
ΦΕΛΛΟΙ ΚΑΤΕΡΓΑΣΜΕΝΟΙ	40.0102	0.23

ΦΕΛΛΟΙ ΦΥΣΙΚΟΙ



Υλικό: Φυσικός φελλός. Ιδανική επιλογή για ερυθρούς οίνους παλαιώσης
Διάρκεια ζωής: 10 -12 έτη
Μέγεθος: 38mm x 24mm

ΣΥΣΚΕΥΑΣΙΑ ΤΟΝ 100ΤΕΜ

ΧΑΡΑΚΤΗΡΙΣΤΙΚΑ	ΚΩΔ	ΤΙΜΗ/ΤΕΜ.
ΦΕΛΛΟΙ ΦΥΣΙΚΟΙ	40.0101	0.33

ΦΕΛΛΟΙ ΚΕΦΑΛΟΦΟΡΟΙ ΣΥΝΘΕΤΙΚΟΣ



Μέγεθος: 19.5mm .16mm. 14mm
ΣΥΣΚΕΥΑΣΙΑ ΤΟΝ 100ΤΕΜ

ΧΑΡΑΚΤΗΡΙΣΤΙΚΑ	ΚΩΔ	ΤΙΜΗ /ΤΕΜ.
19.5MM	40.3700	0.22
16MM	40.3701	0.22

ΦΕΛΛΟΙ ΚΕΦΑΛΟΦΟΡΟΙ ΜΕ ΣΩΜΑ ΦΥΣΙΚΟ



Διάρκεια ζωής: 1 έτος | Μέγεθος: 19.2mm
ΣΥΣΚΕΥΑΣΙΑ ΤΟΝ 100ΤΕΜ

ΧΑΡΑΚΤΗΡΙΣΤΙΚΑ	ΚΩΔ	ΤΙΜΗ /ΤΕΜ.
ΜΕ ΣΩΜΑ ΦΥΣΙΚΟ	40.0104	0.23

ΦΕΛΛΟΙ ΚΕΦΑΛΟΦΟΡΟΙ ΜΕ ΣΩΜΑ ΣΥΝΘΕΤΙΚΟ



Μέγεθος: 19.2mm
ΣΥΣΚΕΥΑΣΙΑ ΤΟΝ 100ΤΕΜ

ΧΑΡΑΚΤΗΡΙΣΤΙΚΑ	ΚΩΔ	ΤΙΜΗ/ΤΕΜ.
ΜΕ ΣΩΜΑ ΣΥΝΘΕΤΙΚΟ	40.3710	0.28

ΦΕΛΛΟΙ ΚΩΝΙΚΟΙ ΑΓΓΛΟΜΕΡΕ



ΧΑΡΑΚΤΗΡΙΣΤΙΚΑ	ΚΩΔΙΚΟΣ	ΤΙΜΗ/ΤΕΜ.
ΦΕΛΛΟΙ 19-13MM	40.0136	0.20
ΦΕΛΛΟΙ 20-15MM	40.0359	0.20
ΦΕΛΛΟΙ 23-19.5MM	40.3750	0.20
ΦΕΛΛΟΙ 23-16MM ΒΕΡΟΛΙΝΟΥ	40.0360	0.23
ΦΕΛΛΟΙ 25-20MM	40.0106	0.30
ΦΕΛΛΟΙ 30-25MM	40.0109	0.40
ΦΕΛΛΟΙ 35-30MM	40.0110	0.50
ΦΕΛΛΟΙ 40-35MM	40.0111	0.65
ΦΕΛΛΟΙ 45-40MM	40.0112	0.70
ΦΕΛΛΟΙ 50-45MM	40.0113	0.80
ΦΕΛΛΟΙ 55-50MM	40.0115	0.90
ΦΕΛΛΟΙ 60-55MM	40.0116	1.05
ΦΕΛΛΟΙ 65-60MM	40.0361	1.10
ΦΕΛΛΟΙ 70-65MM	40.0117	1.40

ΧΑΡΤΟΚΙΒΩΤΙΑ ΑΣΚΩΝ ΛΕΥΚΑ



ΧΑΡΑΚΤΗΡΙΣΤΙΚΑ	ΚΩΔ	ΤΙΜΗ
ΧΑΡΤΟΚΙΒΩΤΙΑ 5LT	40.0216	0.95
ΧΑΡΤΟΚΙΒΩΤΙΟ 10LT	40.0217	1.45
ΧΑΡΤΟΚΙΒΩΤΙΟ 20LT	40.0218	1.95

ΑΣΚΟΙ ΜΕΤΑΛΛΙΖΕ



ΧΑΡΑΚΤΗΡΙΣΤΙΚΑ	ΚΩΔ	ΤΙΜΗ
ΑΣΚΟΣ 5LT	40.0210	0.99
ΑΣΚΟΣ 10LT	40.0211	1.30
ΑΣΚΟΣ 20LT	40.0212	1.60

ΧΑΡΤΟΚΙΒΩΤΙΑ ΑΣΚΩΝ ΜΟΝΟΧΡΩΜΙΑ



ΧΑΡΑΚΤΗΡΙΣΤΙΚΑ	ΚΩΔ	ΤΙΜΗ
ΧΑΡΤΟΚΙΒΩΤΙΑ 5LT	40.0213	0.95
ΧΑΡΤΟΚΙΒΩΤΙΟ 10LT	40.0232	1.45
ΧΑΡΤΟΚΙΒΩΤΙΟ 20LT	40.0233	1.95

ΚΑΤΑΛΛΗΛΟΙ ΓΙΑ ΚΡΑΣΙ. ΡΑΚΙ & ΛΑΔΙ (ΚΑΤΟΠΙΝ ΠΑΡΑΓΓΕΛΙΑΣ)

ΦΙΑΛΗ ΡΕΤ



ΧΑΡΑΚΤΗΡΙΣΤΙΚΑ	ΚΩΔ	ΤΙΜΗ
5LT	40.4001	1.30
10LT	40.4002	1.70

ΚΑΠΑΚΙ ΜΕΤΑΛΛΙΚΟ "ΤΣΙΓΓΑΚΙ"



ΧΑΡΑΚΤΗΡΙΣΤΙΚΑ	ΚΩΔ	ΤΙΜΗ
Φ 26.5 (100ΤΕΜ)	40.0119	4.00

ΘΕΡΜΟΣΥΡΡΙΚΝΩΤΗΣ



ΧΑΡΑΚΤΗΡΙΣΤΙΚΑ	ΚΩΔ	ΤΙΜΗ
ΟΡΙΖΟΝΤΙΟΣ ΚΟΚΚΙΝΟΣ	40.0130	-

ΚΑΨΥΛΙΑ



ΧΑΡΑΚΤΗΡΙΣΤΙΚΑ	ΚΩΔΙΚΟΣ	ΤΙΜΗ
ΧΡΥΣΑ (100ΤΕΜ.)	40.0125	4.80
ΠΡΑΣΙΝΑ (100ΤΕΜ.)	40.0126	4.80
ΛΕΥΚΑ (100ΤΕΜ.)	40.0127	4.80
ΜΑΥΡΑ (100ΤΕΜ.)	40.0128	4.80
ΜΠΟΡΝΤΩ (100ΤΕΜ.)	40.0129	4.80
ΔΙΑΦΑΝΑ (100ΤΕΜ.)	40.0122	4.80
ΓΑΛΑΖΙΑ (100ΤΕΜ.)	40.0000	4.80
ΚΟΚΚΙΝΑ (100ΤΕΜ.)	40.0134	4.80
MARASKA (100ΤΕΜ.)	40.3760	4.50

ΤΑΠΩΤΙΚΑ



ΧΑΡΑΚΤΗΡΙΣΤΙΚΑ	ΚΩΔ	ΤΙΜΗ
ΕΠΙΔΑΠΕΔΙΟ ΠΡΑΣΙΝΟ	40.0091	105.00
ΕΠΙΔΑΠΕΔΙΟ ΚΟΚΚΙΝΟ	40.0096	70.00

ΤΑΠΩΤΙΚΑ



ΧΑΡΑΚΤΗΡΙΣΤΙΚΑ	ΚΩΔ	ΤΙΜΗ
2 ΛΑΒΩΝ	40.0090	40.00
ΓΙΑ ΤΣΙΓΓΑΚΙΑ ΑΠΛΟ	40.0092	-

ΑΠΟΧΥΜΩΤΗΣ ΦΡΟΥΤΩΝ



ΧΑΡΑΚΤΗΡΙΣΤΙΚΑ	ΚΩΔ	ΤΙΜΗ
ΑΠΟΧΥΜΩΤΗΣ ΡΟΔΙΟΥ	19.0155	35.00

ΚΑΥΣΤΙΚΗ ΣΟΔΑ



ΧΑΡΑΚΤΗΡΙΣΤΙΚΑ	ΚΩΔ	ΤΙΜΗ/ΚΓ
ΚΑΥΣΤΙΚΗ ΣΟΔΑ 1ΚΓ	40.0327	2.90
ΚΑΥΣΤΙΚΗ ΣΟΔΑ 25ΚΓ	40.0326	2.00

ΜΕΤΑΜΠΙΣΟΥΛΦΙΤ



ΧΑΡΑΚΤΗΡΙΣΤΙΚΑ	ΚΩΔ	ΤΙΜΗ/ΚΓ
ΜΕΤΑΜΠΙΣΟΥΛΦΙΤ 1ΚΓ	40.0351	8.20
ΜΕΤΑΜΠΙΣΟΥΛΦΙΤ 25ΚΓ	40.0350	4.80

ΠΑΡΑΦΙΝΕΛΑΙΟ

ΚΑΤΑΛΛΗΛΟ
ΓΙΑ ΤΡΟΦΙΜΑ



ΧΑΡΑΚΤΗΡΙΣΤΙΚΑ	ΚΩΔ	ΤΙΜΗ
1LT	40.0355	6.40

ΠΡΟΣΘΕΤΑ ΔΡΥΟΣ



ΧΡΗΣΗ: ΚΑΤΑ ΤΗ ΖΥΜΩΣΗ ΒΟΗΘΟΥΝ ΣΤΗ ΣΤΑΘΕΡΟ-ΠΟΙΗΣΗ ΤΟΥ ΧΡΩΜΑΤΟΣ ΕΝΩ ΚΑΤΑ ΤΗΝ ΩΡΙΜΑΝΣΗ ΣΤΗ ΠΑΡΑΓΩΓΗ ΑΡΩΜΑΤΩΝ.
ΔΟΣΟΛΟΓΙΑ: 1 GR - 4GR/LT ΚΡΑΣΙΟΥ | ΧΡΟΝΟΣ ΔΡΑΣΗΣ: 2-4 ΕΒΔΟΜΑΔΕΣ (ΜΕΤΑ ΑΦΑΙΡΟΥΝΤΑΙ)

ΧΑΡΑΚΤΗΡΙΣΤΙΚΑ	ΚΩΔ	ΤΙΜΗ
ΓΑΛΛΙΚΟΣ ΔΡΥΣ ½ΚΓ	40.0010	18.00

ΕΞΑΕΡΙΣΤΗΡΕΣ ΒΑΡΕΛΙΩΝ



ΧΑΡΑΚΤΗΡΙΣΤΙΚΑ	ΚΩΔ	ΤΙΜΗ
ΕΞΑΕΡΙΣΤΗΡΑΣ	40.0317	1.00

ΚΟΛΛΑ ΓΙΑ ΒΑΡΕΛΙΑ



ΧΑΡΑΚΤΗΡΙΣΤΙΚΑ	ΚΩΔ	ΤΙΜΗ
ΓΙΑ ΒΑΡΕΛΙΑ 500GR	40.0353	-

ΘΕΙΑΦΙ



ΧΑΡΑΚΤΗΡΙΣΤΙΚΑ	ΚΩΔ	ΤΙΜΗ
(100 ΔΙΣΚΙΑ ΤΩΝ 10GR)	40.0354	-

ΣΥΝΤΗΡΗΤΙΚΟ ΑΝΤΙΟΞΕΙΔΩΤΙΚΟ TANNISOL



ΧΑΡΑΚΤΗΡΙΣΤΙΚΑ	ΚΩΔ	ΤΙΜΗ
ΣΥΝΤΗΡΗΤΙΚΟ	40.0352	-

ΖΥΜΩΤΗΣ



ΧΑΡΑΚΤΗΡΙΣΤΙΚΑ	ΚΩΔ	ΤΙΜΗ
ΖΥΜΩΤΗΣ (6 ΦΥΣΑΛΙΔΩΝ)	40.0356	2.00

ΣΕΣΟΥΛΑ ΠΛΑΣΤΙΚΗ



ΧΑΡΑΚΤΗΡΙΣΤΙΚΑ	ΚΩΔ	ΤΙΜΗ
ΣΕΣΟΥΛΑ ΜΙΚΡΗ	17.0225	3.20
ΣΕΣΟΥΛΑ ΜΕΣΑΙΑ	17.0217	3.70
ΣΕΣΟΥΛΑ ΜΕΓΑΛΗ	17.0218	4.40

ΣΕΣΟΥΛΑ ΛΕΥΚΗ

ΚΑΤΑΛΛΗΛΗ ΓΙΑ ΤΡΟΦΙΜΑ



ΧΑΡΑΚΤΗΡΙΣΤΙΚΑ	ΚΩΔ	ΤΙΜΗ
NO 1	17.0220	1.50
NO 2	17.0221	1.80
NO 3	17.0223	2.70
NO 4	17.0224	-

ΣΕΣΟΥΛΑ ΑΛΟΥΜΙΝΙΟΥ



ΧΑΡΑΚΤΗΡΙΣΤΙΚΑ	ΚΩΔ	ΤΙΜΗ
NO 1	36.0300	-
NO 2	36.0314	-
NO 4	36.0303	-
NO 5	36.0315	-

ΚΑΝΑΤΕΣ



ΧΑΡΑΚΤΗΡΙΣΤΙΚΑ	ΚΩΔ	ΤΙΜΗ
ΚΑΝΑΤΑ 0.5LT	40.0020	2.80
ΚΑΝΑΤΑ 1Τ	40.0021	3.60
ΚΑΝΑΤΑ 2LT	40.0022	4.00
ΚΑΝΑΤΑ 3LT	40.0023	5.00
ΚΑΝΑΤΑ 5LT	40.0024	8.90

ΧΩΝΙΑ



ΧΑΡΑΚΤΗΡΙΣΤΙΚΑ	ΚΩΔ	ΤΙΜΗ
ΧΩΝΙ 10CM	40.0030	1.50
ΧΩΝΙ 12CM	40.0031	1.90
ΧΩΝΙ 15CM	40.0032	2.30
ΧΩΝΙ 18CM	40.0033	2.60
ΧΩΝΙ 21CM	40.0034	2.90
ΧΩΝΙ 25CM	40.0035	6.00
ΧΩΝΙ 30CM	40.0036	6.00
ΧΩΝΙ 35CM	40.0037	8.20
ΧΩΝΙ 40CM	40.0038	17.00
ΧΩΝΙ ΠΛΑΣΤΙΚΟ ΕΥΚΑΜΠΤΟ	40.0041	1.50
ΧΩΝΙ ΜΕ ΦΙΛΤΡΟ ΚΑΙ ΓΑΝΤΖΟ	40.0040	-

ΣΙΤΕΣ ΧΩΝΙΩΝ



ΧΑΡΑΚΤΗΡΙΣΤΙΚΑ	ΚΩΔ	ΤΙΜΗ
ΣΙΤΑ ΓΙΑ ΧΩΝΙ 15CM	40.0042	0.95
ΣΙΤΑ ΓΙΑ ΧΩΝΙ 21-25CM	40.0043	1.80
ΣΙΤΑ ΓΙΑ ΧΩΝΙ 30-35CM	40.0044	2.70
ΣΙΤΑ ΓΙΑ ΧΩΝΙ 40CM	40.0045	3.20

ΚΑΝΟΥΛΑ ΚΡΑΣΙΟΥ ΠΛΑΣΤΙΚΗ



ΧΑΡΑΚΤΗΡΙΣΤΙΚΑ	ΚΩΔ	ΤΙΜΗ
ΔΙΟΝΥΣΟΣ	40.0301	5.50

ΚΑΝΟΥΛΑΚΙ ΚΡΑΣΙΟΥ ΠΛΑΣΤΙΚΟ



ΧΑΡΑΚΤΗΡΙΣΤΙΚΑ	ΚΩΔ	ΤΙΜΗ
¼ ΜΕ ΔΙΑΜΕΤΡΟΣ: 8.5	40.0309	2.40
¼ ΜΕ ΔΙΑΜΕΤΡΟΣ: 17.5	40.0310	2.60

ΚΑΝΟΥΛΑ RAX



ΧΑΡΑΚΤΗΡΙΣΤΙΚΑ	ΚΩΔ	ΤΙΜΗ
ΚΑΝΟΥΛΑ RAX Α	40.0306	5.30
ΚΑΝΟΥΛΑ RAX Β	40.0307	5.10
ΚΑΝΟΥΛΑ RAX Γ	40.0308	4.95

ΚΩΝΟΙ ΚΡΑΣΙΩΝ



ΧΑΡΑΚΤΗΡΙΣΤΙΚΑ	ΚΩΔ	ΤΙΜΗ
Φ14	40.0315	4.50
Φ16	40.0316	6.50

ΚΟΥΒΑΔΕΣ



ΧΑΡΑΚΤΗΡΙΣΤΙΚΑ	ΚΩΔ	ΤΙΜΗ
ΚΟΥΒΑΔΕΣ 13KG	35.0100	7.50
ΚΟΥΒΑΔΕΣ 20KG	35.0101	7.80









ΑΝΤΛΙΑ ΧΕΙΡΟΣ ΛΑΔΙΟΥ ΠΛΑΣΤΙΚΗ



ΧΑΡΑΚΤΗΡΙΣΤΙΚΑ	ΚΩΔ	ΤΙΜΗ
45CM	20.0201	3.30
85CM	20.0202	5.40
105CM	20.0206	6.50
ΒΙΟΜΗΧΑΝΙΚΗ	20.0207	13.00



ΕΙΔΗ ΟΙΝΟΠΟΙΑΣ | ΟΡΓΑΝΑ ΜΕΤΡΗΣΗΣ

		ΚΩΔ	ΤΙΜΗ
ΜΟΥΣΤΟΜΕΤΡΟ		40.0001	4.60
ΠΟΤΑΣΟΜΕΤΡΟ		40.0002	4.50
ΑΛΚΟΟΛΟΜΕΤΡΟ		40.0003	4.80
ΑΛΑΤΟΜΕΤΡΟ		40.0005	5.50
ΘΕΡΜΟΜΕΤΡΟ ΓΑΛΑΚΤΟΣ		40.0349	8.00
ΘΕΡΜΟΜΕΤΡΟ ΨΥΓΕΙΟΥ - ΚΑΤΑΨΥΞΗΣ +400 ΕΩΣ -400		40.0348	1.90
ΘΕΡΜΟΜΕΤΡΟ ΠΛΑΣΤΙΚΟ ΜΕΓΙΣΤΟΥ - ΕΛΑΧΙΣΤΟΥ		40.0347	9.00
ΘΕΡΜΟΜΕΤΡΟ ΕΣΩΤ & ΕΞΩΤ. ΧΩΡΟΥ		40.0343	3.50
ΔΙΑΘΛΑΣΙΜΕΤΡΟ			

ΧΑΡΑΚΤΗΡΙΣΤΙΚΑ	ΕΥΡΟΣ ΜΕΤ.	ΑΚΡΙΒΕΙΑ	ΚΩΔ	ΤΙΜΗ
BRIX %	VOL 0-25%	VOL +/-0.2%	40.0357	45.00
BRIX BAUME %	VOL 0-25%	VOL +/-0.2%	-	-
ΑΛΚΟΟΛΗ %	VOL 0-80%	VOL +/- 1%	-	-

ΥΓΡΑΣΙΟΜΕΤΡΟ ΧΩΡΟΥ



ΧΑΡΑΚΤΗΡΙΣΤΙΚΑ	ΚΩΔ	ΤΙΜΗ
ΕΥΡΟΣ ΜΕΤ. 0-100%	-	-

ΠΕΧΑΜΕΤΡΟ



ΧΑΡΑΚΤΗΡΙΣΤΙΚΑ	ΚΩΔ	ΤΙΜΗ
ΠΕΧΑΜΕΤΡΟ	40.0345	9.90

ΔΟΚΙΜΑΣΤΙΚΟΙ ΣΩΛΗΝΕΣ



ΧΑΡΑΚΤΗΡΙΣΤΙΚΑ	ΚΩΔ	ΤΙΜΗ
ΜΕ ΑΡΙΘΜΗΣΗ	40.0341	9.00
ΧΩΡΙΣ ΑΡΙΘΜΗΣΗ	40.0340	3.50
ΓΥΑΛΙΝΟΣ 250ML	40.0366	5.00

ΥΓΡΑΣΙΟΜΕΤΡΟ ΕΔΑΦΟΥΣ



PH:3.5-8

ΧΑΡΑΚΤΗΡΙΣΤΙΚΑ	ΚΩΔ	ΤΙΜΗ
ΥΓΡΑΣΙΑ: 1-10	-	-

ΑΓΩΓΙΜΟΜΕΤΡΟ



ΧΑΡΑΚΤΗΡΙΣΤΙΚΑ	ΚΩΔ	ΤΙΜΗ
ΑΓΩΓΙΜΟΜΕΤΡΟ	-	-

ΣΥΣΤΟΛΕΣ ΔΕΞΑΜΕΝΩΝ ΓΙΑ ΧΡΗΣΗ ΣΤΙΣ ΠΑΛΕΤΟΔΕΞΑΜΕΝΕΣ



ΧΑΡΑΚΤΗΡΙΣΤΙΚΑ	ΚΩΔ	ΤΙΜΗ
60 X 1	01.0487	8.00
60 X 1 1/2	01.0486	8.00
75 X 2	01.0485	10.00



ΚΑΔΟΙ ΕΛΑΙΩΝ - ΠΑΤΗΤΗΡΙΑ

ΔΙΑΤΙΘΕΤΑΙ ΚΑΤΟΠΙΝ ΠΑΡΑΓΓΕΛΙΑΣ



ΚΩΔ.	ΧΩΡΗΤΙΚΟΤΗΤΑ		ΔΙΑΣΤΑΣΕΙΣ			ΤΙΜΗ
	ΣΕ ΛΙΤΡΑ	ΥΨΟΣ	ΔΙΑΜΕΤΡΟΣ ΒΑΣΗΣ	ΔΙΑΜΕΤΡΟΣ ΚΟΡΥΦΗΣ		
42.0011	230	0.60	0.69	0.85	-	
42.0012	400	0.67	0.95	1.08	-	
42.0007	500	-	-	-	-	
42.0013	750	0.93	1.00	1.18	-	
42.0014	1000	0.93	1.17	1.34	-	
42.0015	1500	1.17	1.20	1.53	-	
42.0016	2500	1.25	1.55	1.82	-	
-	4000	1.50	1.78	2.10	-	
-	10000	2.35	2.20	2.45	-	

ΠΛΑΣΤΙΚΑ ΚΡΑΣΟΒΑΡΕΛΑ



ΚΩΔ.	ΧΩΡΗΤΙΚΟΤΗΤΑ ΣΕ ΛΙΤΡΑ	ΥΨΟΣ	ΠΛΑΤΟΣ	ΜΗΚΟΣ	ΔΙΑΜΕΤΡΟΣ ΚΑΠΑΚΙΟΥ	ΤΙΜΗ
42.0000	12	0.29	0.24	0.35	∅ 90	30.00
42.0001	50	0.44	0.38	0.53	∅ 140	55.00
42.0002	80	0.50	0.37	0.65	∅ 200	70.00
42.0003	140	0.57	0.46	0.80	∅ 200	90.00
42.0004	230	0.67	0.60	0.93	∅ 200	135.00
42.0005	300	0.72	0.63	1.02	∅ 200	160.00
42.0006	400	0.80	0.74	1.10	∅ 200	195.00
42.0008	600	0.95	0.87	1.15	∅ 200	225.00

**ΕΣΩΤΕΡΙΚΗ
ΕΠΕΝΔΥΣΗ ΛΕΥΚΗ**

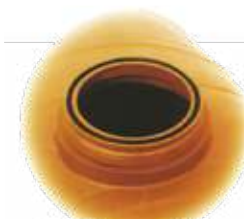

Όλα τα κρασοβάρελα διαθέτουν καπάκι με εξωτερική βόλτα για ευκολότερο καθαρισμό και λαστιχάκι για καλύτερη στεγανοποίηση.

ΨΕΚΑΣΤΙΚΑ ΒΥΤΙΑ



Ανθεκτικά στα αγροτικά και βιομηχανικά χημικά.
Με στεγανό καπάκι ασφαλείας και σίτα.
ΔΙΑΤΙΘΕΤΑΙ **ΚΑΤΟΠΙΝ ΠΑΡΑΓΓΕΛΙΑΣ** ΣΕ ΜΑΥΡΟ ΧΡΩΜΑ



ΥΛΙΚΟ ΚΑΤΑΣΚΕΥΗΣ
ΓΡΑΜΜΙΚΟ
ΠΟΛΥΑΙΘΥΛΕΝΙΟ

ΚΩΔ.	ΧΩΡΗΤΙΚΟΤΗΤΑ		ΔΙΑΣΤΑΣΕΙΣ			ΔΙΑΜ. ΚΑΠΑΚΙΟΥ	ΧΡΩΜΑ	ΤΙΜΗ
	ΣΕ ΛΙΤΡΑ	ΥΨΟΣ	ΠΛΑΤΟΣ	ΜΗΚΟΣ				
-	200	0.70	0.43	1.05	Φ205	ΠΟΡΤΟΚΑΛΙ	-	
42.0020	300	0.74	0.58	1.14	Φ205	ΠΟΡΤΟΚΑΛΙ	210.00	
42.0010	500	0.80	0.56	1.25	Φ205	ΠΟΡΤΟΚΑΛΙ	255.00	
42.0024	500	0.80	0.56	1.25	Φ205	ΛΕΥΚΟ	255.00	
42.0022	650	0.92	0.62	1.36	Φ205	ΠΟΡΤΟΚΑΛΙ	285.00	
42.0023	800	1.03	0.73	1.57	Φ415	ΠΟΡΤΟΚΑΛΙ	-	
-	1000	1.18	0.73	1.57	Φ415	ΠΟΡΤΟΚΑΛΙ	-	

ΨΕΚΑΣΤΙΚΑ ΒΥΤΙΑ ΝΕΟΥ ΤΥΠΟΥ



ΥΛΙΚΟ ΚΑΤΑΣΚΕΥΗΣ
ΓΡΑΜΜΙΚΟ
ΠΟΛΥΑΙΘΥΛΕΝΙΟ

ΔΙΑΤΙΘΕΤΑΙ
ΚΑΤΟΠΙΝ ΠΑΡΑΓΓΕΛΙΑΣ
ΣΕ ΜΑΥΡΟ ΚΑΙ ΛΕΥΚΟ
ΧΡΩΜΑ

ΚΩΔ.	ΧΩΡΗΤΙΚΟΤΗΤΑ		ΔΙΑΣΤΑΣΕΙΣ			ΔΙΑΜ. ΚΑΠΑΚΙΟΥ	ΔΙΑΣΤ. ΓΙΑ ΒΑΣΗ	ΤΙΜΗ
	ΣΕ ΛΙΤΡΑ	ΥΨΟΣ	ΠΛΑΤΟΣ	ΜΗΚΟΣ				
42.0021	500 Ν.Τ.	1.16	0.78	1.17	Φ415	70X1.10	-	
42.0031	600 Ν.Τ.	1.24	1.78	1.17	Φ415		-	
ΔΟΧΕΙΟ ΠΛΥΣΙΜΑΤΟΣ ΧΕΡΙΩΝ 13LT					Φ110		-	
42.0030	ΔΟΧΕΙΟ 80LT ΛΕΥΚΟ				Φ110		-	

ΣΚΥΛΟΤΡΟΦΗ

DOG - 1 ΣΥΝΤΗΡΗΣΗ



ΧΑΡΑΚΤΗΡΙΣΤΙΚΑ		ΒΑΡΟΣ	ΚΩΔ	ΤΙΜΗ
ΚΡΟΚΕΤΑ ΣΥΝΤΗΡΗΣΗΣ	ΠΡΩΤΕΪΝΕΣ: 22%	20KG	80.0000	31.00
ΚΑΤΑΛΛΗΛΗ ΚΑΙ ΓΙΑ	ΛΙΠΟΣ: 8%	10KG	80.0004	16.00
ΜΙΚΡΟΣΩΜΕΣ ΡΑΤΣΕΣ	ΤΕΦΡΑ: 8%	-	-	-
-	ΥΓΡΑΣΙΑ ΜΑΧ: 10%	-	-	-

DOG - 4 ΥΨΗΛΗΣ ΕΝΕΡΓΕΙΑΣ



ΧΑΡΑΚΤΗΡΙΣΤΙΚΑ		ΒΑΡΟΣ	ΚΩΔ	ΤΙΜΗ	
ΚΡΟΚΕΤΑ ΓΙΑ ΣΚΥΛΟΥΣ	ΠΡΩΤΕΪΝΕΣ	30%	20KG	80.0002	39.00
ΥΨΗΛΗΣ ΕΝΕΡΓΕΙΑΣ	ΛΙΠΟΣ	14%			
	ΤΕΦΡΑ	7.5%			
	ΥΓΡΑΣΙΑ ΜΑΧ	10%			

DOG - 5 ΓΙΑ ΚΟΥΤΑΒΙΑ



ΧΑΡΑΚΤΗΡΙΣΤΙΚΑ		ΒΑΡΟΣ	ΚΩΔ	ΤΙΜΗ	
ΚΡΟΚΕΤΑ ΚΟΥΤΑΒΙΩΝ	ΠΡΩΤΕΪΝΕΣ	30%	10KG	80.0005	21.00
ΠΛΟΥΣΙΑ ΣΕ ΠΡΩΤΕΪΝΕΣ	ΛΙΠΟΣ	11%			
	ΤΕΦΡΑ	7.5%			
	ΥΓΡΑΣΙΑ ΜΑΧΙ 10%				

DOG - 6 ΥΓΕΙΕΣ ΔΕΡΜΑ



ΧΑΡΑΚΤΗΡΙΣΤΙΚΑ		ΒΑΡΟΣ	ΚΩΔ	ΤΙΜΗ	
ΚΡΟΚΕΤΑ ΜΕ ΟΛΑ ΤΑ	ΠΡΩΤΕΪΝΕΣ	23%	20KG	80.0001	25.00
ΑΠΑΡΑΙΤΗΤΑ ΣΥΣΤΑΤΙΚΑ	ΛΙΠΟΣ	9%			
ΓΙΑ ΥΓΕΙΕΣ ΔΕΡΜΑ ΚΑΙ	ΤΕΦΡΑ	7%			
ΛΑΜΠΕΡΟ ΤΡΙΧΩΜΑ	ΥΓΡΑΣΙΑ ΜΑΧ	10%			

ΓΑΤΟΤΡΟΦΕΣ

CAT - 1



Χαρακτηριστικά
Κροκέτα για γάτες όλων των ηλικιών περιέχει ΤΑΥΡΙΝΗ (γάτες και γατάκια)

Πρωτεΐνες 30%
Λίπος 11%
Τέφρα 7.5%
Υγρασία max 10%

Βαρος	ΚΩΔ	Τιμή
10kg	80.0006	18.00
20kg	80.0010	35.00

ΓΑΤΟΤΡΟΦΗ GLUTEN-FREE



Χαρακτηριστικά
Η VIO NEUTERED GLUTEN-FREE είναι πλήρης και εξειδικευμένη τροφή για στείρωμένες γάτες. Μειώνει τη διατροφική δυσανεξία και βοηθά στον έλεγχο του σωματικού βάρους.

Πρωτεΐνες 36%
Λίπος 11.2%
Τέφρα 8.7%

Βαρος	ΚΩΔ	Τιμή
5kg	80.0003	-

ΓΑΤΟΤΡΟΦΗ COCKTAIL



Η γατοτροφή VIO 3P COCKTAIL είναι μια πλήρης, εξαιρετικά ισορροπημένη τροφή κατάλληλη για ενήλικες γάτες. Οι διαιτητικές φυτικές ίνες και η ταυρίνη βελτιώνουν το καρδιαγγειακό σύστημα και χαρίζουν λαμπερό τρίχωμα.

	ΒΑΡΟΣ	ΚΩΔ	ΤΙΜΗ
ΠΡΩΤΕΪΝΕΣ	29%	80.0011	-
ΛΙΠΟΣ	8%		
ΤΕΦΡΑ	9%		
ΥΓΡΑΣΙΑ ΜΑΧΙ 10%			

ΚΟΝΣΕΡΒΕΣ

ΤΡΟΦΗ ΓΑΤΑΣ ΣΕ ΚΟΝΣΕΡΒΑ



Χαρακτηριστικά

Τροφή γάτας σε κονσέρβα με διάφορες γεύσεις

ΓΕΥΣΗ	ΒΑΡΟΣ	ΚΩΔ	ΤΙΜΗ
ΜΟΣΧΑΡΙ	410ΓΡ	80.0061	1.10
ΚΟΤΟΠΟΥΛΟ	410ΓΡ	80.0060	1.10
ΨΑΡΙ	410ΓΡ	80.0062	1.10

ΤΡΟΦΗ ΣΚΥΛΟΥ ΣΕ ΚΟΝΣΕΡΒΑ



Χαρακτηριστικά

Τροφή σκύλων σε κονσέρβα με διάφορες γεύσεις.

ΓΕΥΣΗ	ΒΑΡΟΣ	ΚΩΔ	ΤΙΜΗ
ΜΟΣΧΑΡΙ	410ΓΡ	80.0052	1.10
ΜΟΣΧΑΡΙ	1250ΓΡ	80.0051	2.30
ΚΟΤΟΠΟΥΛΟ	410ΓΡ	80.0053	1.10
ΚΟΤΟΠΟΥΛΟ	1250ΓΡ	80.0050	2.30

ΣΧΕΔΙΑΓΡΑΜΜΑΤΑ

ΨΕΚΑΣΤΗΡΑΣ 5-8 ΛΙΤΡΩΝ BLUE DOT

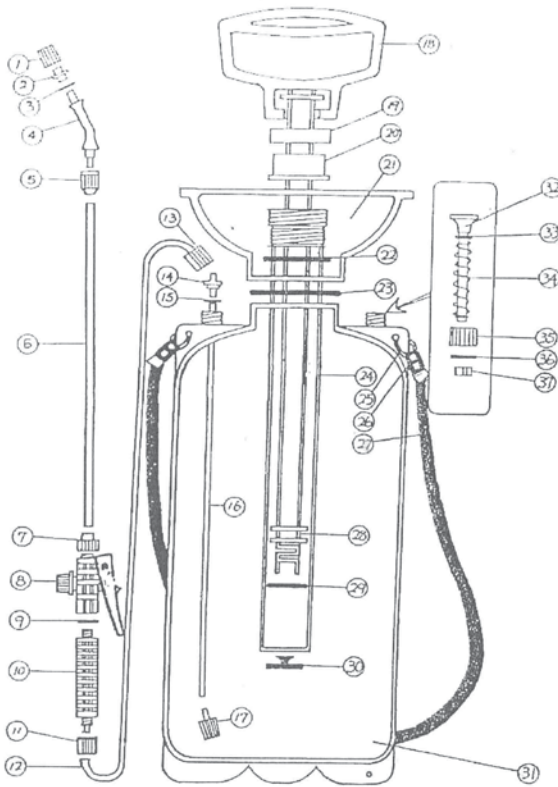

ΨΕΚΑΣΤΗΡΑΣ 16 ΛΙΤΡΩΝ BLUE DOT

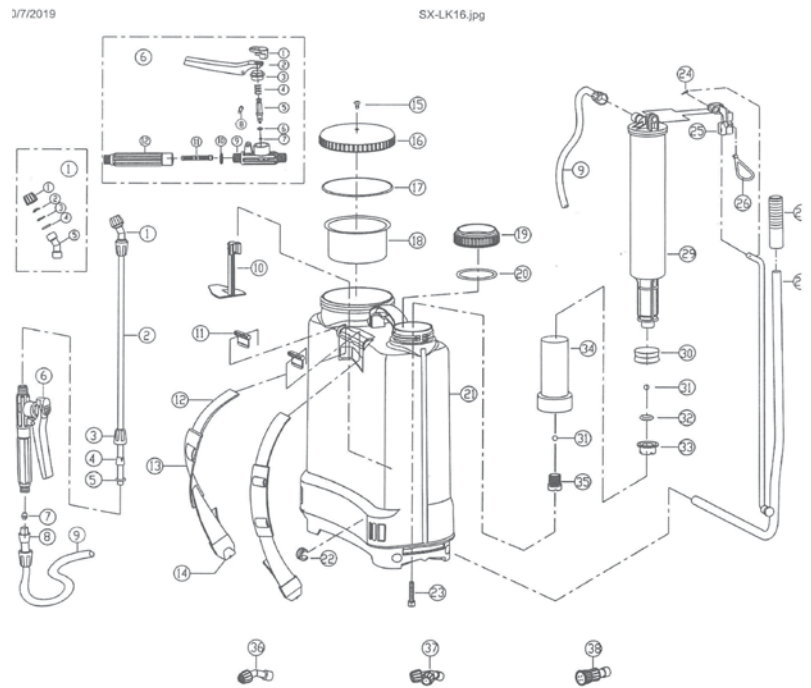

ΨΕΚΑΣΤΗΡΑΣ 16
ΛΙΤΡΩΝ BLUE DOT
ΜΠΑΤΑΡΙΑΣ

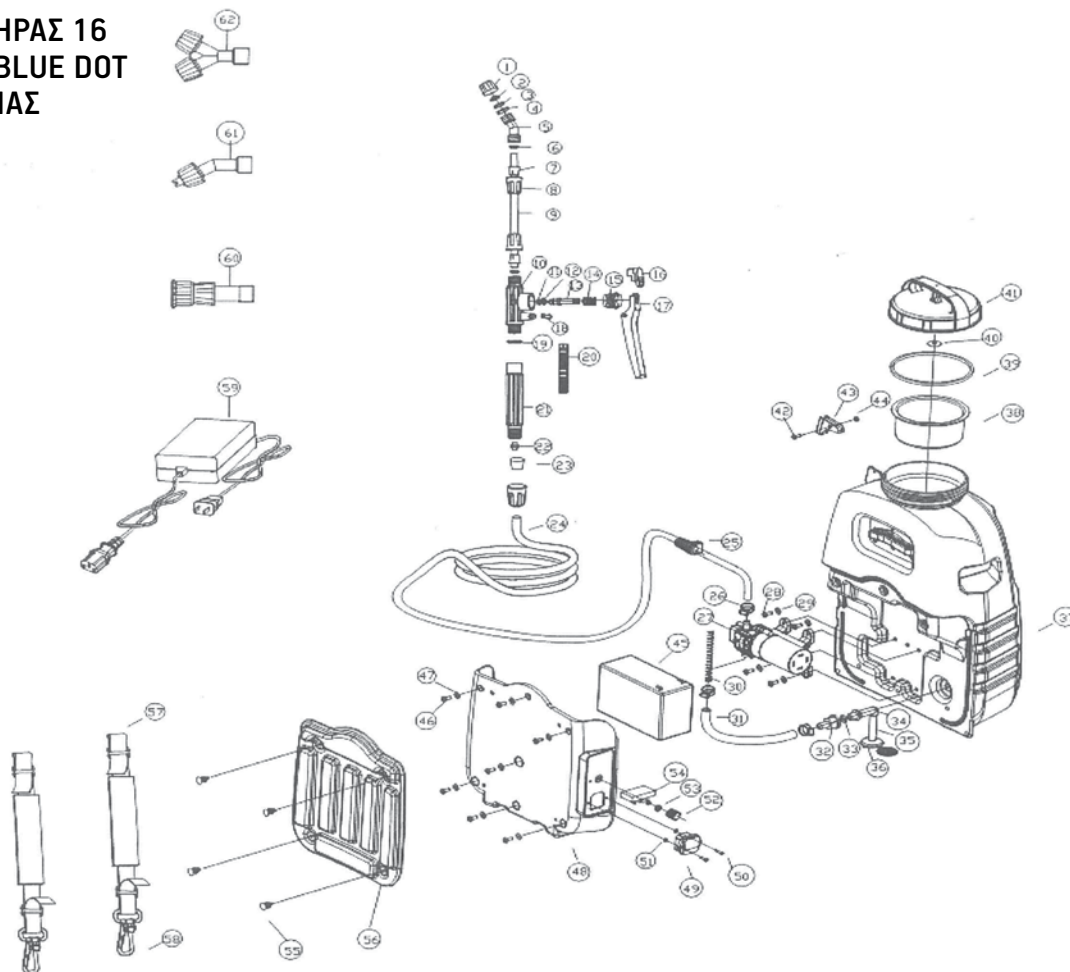

ΣΥΝΕΡΓΑΖΟΜΕΝΕΣ ΕΤΑΙΡΙΕΣ



BELLOTA



ALTA TECNOLOGIA INTERNAZIONALE





ΚΑΤΣΑΜΑΝΗΣ ΦΩΤΗΣ ΑΕΒΕ
ΑΡΔΕΥΤΙΚΑ • ΜΗΧΑΝΗΜΑΤΑ • ΕΡΓΑΛΕΙΑ

2
2

ΤΙΜΟΚΑΤΑΛΟΓΟΣ

-  ΓΑΛΗΝΟΥ 34 Τ.Κ. 71304, ΗΡΑΚΛΕΙΟ ΚΡΗΤΗΣ
-  2810 311967 & 2810 314825
-  info@katsamanis.com
-  www.katsamanis.com

ΕΒΡΥ ΚΑΤΣΑΜΑΝΗΣ ΦΩΤΗΣ ΑΕΒΕ